

BOSE

SMART SOUNDBAR

Lisez toutes les consignes de sécurité et les instructions d'utilisation.



Bose Corporation déclare que ce produit est conforme aux critères essentiels et autres dispositions de la directive 2014/53/UE et de des autres directives européennes applicables. L'attestation complète de conformité est disponible à l'adresse www.Bose.com/compliance



Ce produit est conforme à toutes les réglementations de 2016 en matière de compatibilité électromagnétique et à toutes les autres réglementations britanniques applicables. L'attestation complète de conformité est disponible à l'adresse www.Bose.com/compliance

Bose Corporation déclare que ce produit est conforme aux critères essentiels et autres dispositions des réglementations de 2017 sur les équipements radio ainsi qu'aux autres réglementations britanniques applicables. L'attestation complète de conformité est disponible à l'adresse www.Bose.com/compliance

Instructions importantes relatives à la sécurité

Lisez attentivement ces instructions.

Utilisez uniquement un chiffon sec pour le nettoyage.

Ne bloquez jamais les orifices d'aération. Suivez les instructions d'installation du fabricant.

Utilisez uniquement les accessoires spécifiés par le fabricant.

Confiez toute réparation à du personnel qualifié. Une réparation est nécessaire lorsque l'appareil a été endommagé de quelque façon que ce soit (endommagement du câble d'alimentation ou de la fiche électrique, renversement d'un liquide ou de tout objet sur l'appareil, exposition de l'appareil à la pluie ou à l'humidité, dysfonctionnement, chute de l'appareil, etc.).

AVERTISSEMENTS/PRÉCAUTIONS



Ce symbole signale la présence d'une tension dangereuse non isolée à l'intérieur de l'appareil susceptible de constituer un risque d'électrocution.



Ce symbole indique que cette notice contient d'importantes instructions d'utilisation et de maintenance.

▲ WARNING	
<ul style="list-style-type: none"> • INGESTION HAZARD: This product contains a button cell or coin battery. DEATH or serious injury can occur if ingested. • A swallowed button cell or coin battery can cause Internal Chemical Burns in as little as 2 hours. • KEEP new and used batteries OUT OF REACH of CHILDREN • Seek immediate medical attention if a battery is suspected to be swallowed or inserted inside any part of the body. 	

- L'ingestion d'une pile présente un risque de brûlure chimique.
- La télécommande fournie avec ce produit contient une pile bouton. En cas d'ingestion, elle peut provoquer en moins de 2 heures des brûlures chimiques internes graves pouvant entraîner la mort.
- Conservez les piles et batteries, neuves ou usagées, hors de portée des enfants.
- Les piles, même usagées, peuvent provoquer des blessures graves, voire mortelles.
- Veillez à toujours fermer totalement le compartiment à piles. S'il n'est plus possible de fermer totalement le compartiment à piles, cessez d'utiliser le produit, retirez les piles et rangez le produit hors de portée des enfants.
- Assurez-vous que les piles sont installées correctement en respectant les polarités (+ et -).
- Veillez à ne pas mélanger des piles usagées et des piles neuves, ni des marques ou des types de piles différents, notamment des piles alcalines, des piles au carbone-zinc ou des piles rechargeables.

- Si vous pensez que les piles ont peut-être été avalées ou placées à l'intérieur du corps, consultez immédiatement un médecin.
- Contactez un centre antipoison local pour obtenir des informations de traitement.
- Pour éviter tout risque d'explosion, d'incendie ou de brûlure chimique, remplacez avec précaution la pile et utilisez uniquement une pile approuvée.
- Retirez les piles usagées et recyclez-les immédiatement ou mettez-les au rebut conformément aux réglementations locales et tenez-les hors de portée des enfants. Veillez à NE PAS jeter les piles avec les ordures ménagères et à ne pas les incinérer.
- Retirez les piles usagées et recyclez-les immédiatement ou mettez au rebut les piles d'un appareil resté inutilisé pendant une période prolongée conformément aux réglementations locales.
- Veillez à ne pas forcer la décharge des piles, et à ne pas les recharger, les démonter, les incinérer ou les faire chauffer à plus de 85 °C (185 °F). Vous risqueriez de vous blesser en cas d'émanation de vapeurs, de fuite ou d'explosion et de subir des brûlures chimiques.
- Veillez à ne pas recharger les piles non rechargeables.
- Type de pile : CR2032 | Tension nominale : 3V



Certaines pièces présentent un risque de suffocation. Ne le laissez pas à la portée des enfants de moins de 3 ans.



Le produit contient des composants magnétiques. Consultez un médecin afin de savoir si ces composants peuvent avoir une incidence sur un dispositif médical implantable.

- Pour réduire le risque d'incendie ou de secousse électrique, veillez à ne PAS exposer le produit à la pluie, au ruissellement, aux éclaboussures ou à l'humidité, et à ne jamais placer d'objets contenant des liquides, notamment des vases, sur l'appareil ou à proximité.
- Tenez le produit à l'écart du feu et des sources de chaleur. Veillez à NE PAS placer d'objets enflammés, tels que des bougies allumées, sur l'appareil ou à proximité.
- Veillez à NE PAS effectuer de modifications non autorisées sur ce produit.
- Veillez à NE PAS utiliser un convertisseur CC-CA avec ce produit.
- Veillez à NE PAS utiliser cet appareil dans des véhicules ou des bateaux.
- Si la fiche d'alimentation ou la prise multiple est utilisée comme dispositif de débranchement de l'appareil, elle doit rester facilement accessible.
- La batterie/pile fournie avec ce produit peut provoquer un incendie, une explosion ou une brûlure chimique si elle n'est pas correctement manipulée ou remplacée, ou si elle est remplacée par un type de batterie/pile non adapté.
- Utilisez uniquement les accessoires suivants pour monter ce produit : support mural pour barre de son Bose
- Lorsque vous positionnez le produit, assurez-vous qu'il ne bloque pas les orifices de ventilation de votre téléviseur ou de votre écran. Consultez la notice d'utilisation livrée avec le téléviseur ou l'écran et suivez les instructions d'installation du fabricant.
- Pour assurer une ventilation correcte, Bose déconseille de placer ce produit dans un espace confiné, notamment une cavité murale ou un placard fermé.
- Veillez à ne pas placer ou installer cet appareil à proximité d'une quelconque source de chaleur, telle qu'une cheminée, un radiateur, une arrivée d'air chaud, un four ou tout autre appareil (notamment des amplificateurs) produisant de la chaleur.
- Conservez les piles hors de portée des enfants.
- En cas de manipulation inappropriée, les piles risquent de provoquer un incendie ou des brûlures chimiques. Veillez à ne pas les recharger, les démonter, les chauffer ou les incinérer.

REMARQUE : cet appareil a fait l'objet de tests prouvant sa conformité aux limites imposées aux appareils numériques de classe B, conformément à la partie 15 de la réglementation de la FCC. Ces limites sont conçues pour offrir une protection raisonnable contre les interférences nuisibles dans une installation résidentielle. L'appareil génère, utilise et est susceptible d'émettre de l'énergie radioélectrique. À ce titre, s'il n'est pas installé ou utilisé conformément aux instructions, il est susceptible de perturber les communications radio. Cependant, il n'est nullement garanti que de telles perturbations ne se produisent pas dans une installation donnée. Si cet appareil perturbe effectivement la réception de la radio ou de la télévision (ce qui peut être vérifié en allumant et en éteignant l'appareil), vous êtes invité à tenter de remédier au problème en prenant une ou plusieurs des mesures suivantes :

- Réorientez ou déplacez le produit récepteur ou l'antenne.
- Augmentez la distance séparant le matériel du récepteur.
- Connectez l'appareil à une prise reliée à un circuit différent de celui auquel est branché l'amplificateur.
- Consultez votre revendeur ou un technicien radio/TV expérimenté pour obtenir de l'aide.

Toute modification non autorisée expressément par Bose Corporation est susceptible d'annuler le droit de l'utilisateur d'utiliser cet appareil.

Cet appareil est conforme à la partie 15 de la réglementation de la FCC et à ou aux standards RSS exemptés de licence du ministère de l'Innovation, des Sciences et du Développement économique (ISDE) du Canada. L'utilisation de cet appareil est soumise aux conditions suivantes : (1) il ne doit pas provoquer d'interférences et (2) il doit tolérer les interférences externes, y compris celles susceptibles de provoquer un dysfonctionnement.

Cet appareil doit être installé et utilisé en préservant une distance minimale de 20 cm entre le corps rayonnant et votre corps.

Lorsqu'il est utilisé dans la bande 5 150 à 5 250 MHz, cet appareil est destiné à une utilisation en intérieur afin de réduire les interférences potentiellement nuisibles avec les systèmes satellites mobiles qui partagent le même canal.

CAN ICES-3(B)/NMB-3(B)

Pour l'Europe : bande de fréquences comprise entre 2 400 et 2 483,5 MHz, entre 5 150 et 5 350 MHz et entre 5 470 et 5 725 MHz. | Puissance de transmission maximale inférieure à 20 dBm P.I.R.E. | Bande de fréquences comprise entre 5 725 et 5 850 MHz. | Puissance de transmission maximale inférieure à 14 dBm (25mW) P.I.R.E.

La puissance de transmission maximale est inférieure aux limites réglementaires. Par conséquent, le test du DAS n'est pas nécessaire conformément aux réglementations en vigueur.

Cet appareil est limité à un usage en intérieur lors d'une utilisation dans la bande de fréquences comprise entre 5 150 et 5 350 MHz dans tous les États membres de l'UE répertoriés dans le tableau.

									
BE	DK	IE	UK(NI)	FR	CY	SK	HU	AT	SE
BG	DE	PT	EL	HR	LV	LT	MT	PL	
CZ	EE	FI	ES	IT	RO	LU	NL	SI	



Ce symbole signifie que ce produit ne doit pas être jeté avec les déchets ménagers, mais déposé dans un centre de collecte approprié en vue de le recycler. Une mise au rebut et un recyclage adéquats permettent de protéger les ressources naturelles, la santé humaine et l'environnement. Pour plus d'informations sur la mise au rebut et le recyclage de ce produit, contactez votre mairie, votre service de ramassage des ordures ou le magasin où vous l'avez acheté.

Règles techniques relatives aux appareils à radiofréquences de faible puissance

En l'absence d'autorisation de la NCC, les organisations, entreprises ou utilisateurs ne sont pas autorisés à modifier la fréquence, à améliorer la puissance de transmission ou à altérer les caractéristiques d'origine et les performances d'un appareil à radiofréquences de faible puissance approuvé. Les appareils à radiofréquences de faible puissance ne doivent avoir aucune incidence sur la sécurité des avions ni provoquer d'interférences avec les communications légales ; dans le cas contraire, l'utilisateur devra immédiatement cesser d'utiliser l'appareil jusqu'à l'absence complète d'interférences. Par communications légales, nous entendons les communications radio établies conformément au Telecommunications Management Act. Les appareils à radiofréquences de faible puissance peuvent être sensibles aux interférences des communications légales ou aux appareils émettant des ondes radio ISM.

Tableau des états d'alimentation du produit

En vertu des exigences en matière d'écoconception de la directive européenne 2009/125/CE relative aux produits liés à l'énergie, et en vertu de la norme britannique SI 2020/1528 intitulée The Ecodesign for Energy-Related Products and Energy Information (Amendment) (EU Exit) Regulations 2020, ce produit est conforme aux normes ou documents suivants : Règlement (CE) n° 1275/2008, tel que modifié par le Règlement (UE) n° 801/2013.

Informations sur l'état d'alimentation requis	Modes d'alimentation	
	Veille	Veille réseau
Consommation dans le mode d'alimentation spécifié, à une entrée de 230 V/50 Hz	< 0,5 W	Tous les types de réseaux ≤ 2,0 W
Délai au bout duquel l'équipement bascule automatiquement sur ce mode	< 2,5 heures	≤ 20 minutes
Consommation en mode veille en réseau si tous les ports réseau filaires sont connectés et tous les ports réseau sans fil sont activés, à une entrée de 230 V/50 Hz	S/O	≤ 2,0 W
Procédures d'activation/de désactivation du port réseau sans fil. La désactivation de tous les réseaux active le mode veille.	<p>Wi-Fi® : activez-le à l'aide de l'application Bose désactivez-le en appuyant simultanément sur la touche de coupure du son et sur la touche <i>Bluetooth</i> de la télécommande.</p> <p>Bluetooth® : activez-le en effectuant un jumelage avec une source <i>Bluetooth</i> ; pour cela, appuyez sur la touche <i>Bluetooth</i> de la télécommande, puis sélectionnez la barre de son dans la liste <i>Bluetooth</i> de votre appareil ou utilisez l'application Bose. Désactivez-le en supprimant la liste de jumelage ; pour cela, appuyez sur la touche <i>Bluetooth</i> de la télécommande pendant 10 secondes.</p>	



Mettez au rebut les piles usagées conformément aux réglementations locales. Ne les incinerez pas.

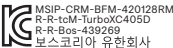

Noms et quantités des substances ou éléments toxiques ou dangereux						
Nom	Substances ou éléments toxiques ou dangereux					
	Plomb (Pb)	Mercuré (Hg)	Cadmium (Cd)	Chrome hexavalent (CR(VI))	Biphényle polybromé (PBB)	Éther de diphenyle polybromé (PBDE)
Cartes de circuits imprimés	X	O	O	O	O	O
Pièces métalliques	X	O	O	O	O	O
Pièces en plastique	O	O	O	O	O	O
Enceintes	X	O	O	O	O	O
Câbles	X	O	O	O	O	O
Les données de ce tableau sont conformes aux dispositions de la norme SJ/T 11364. O : indique que la quantité de cette substance toxique ou dangereuse contenue dans tous les composants homogènes de cette pièce est inférieure à la limite définie dans GB/T 26572. X : indique que la quantité de cette substance toxique ou dangereuse contenue dans au moins un des composants homogènes de cette pièce est supérieure à la limite définie dans GB/T 26572.						

Nom de l'appareil : Enceinte amplifiée, Référence : 439269						
Unité	Substances réglementées et leurs symboles chimiques					
	Plomb (Pb)	Mercuré (Hg)	Cadmium (Cd)	Chrome hexavalent (Cr ⁺⁶)	Biphényles polybromés (PBB)	Éthers de diphenyle polybromés (PBDE)
Cartes de circuits imprimés	-	o	o	o	o	o
Pièces métalliques	-	o	o	o	o	o
Pièces en plastique	o	o	o	o	o	o
Enceintes	-	o	o	o	o	o
Câbles	-	o	o	o	o	o
Remarque 1 : « o » indique que le pourcentage de la substance réglementée ne dépasse pas le pourcentage de la valeur de référence de présence de cette substance.						
Remarque 2 : « - » indique l'absence de cette substance réglementée.						

Date de fabrication : le huitième chiffre du numéro de série indique l'année de fabrication ; par exemple, « 4 » correspond à 2014 ou à 2024.

Importateurs : Bose Electronics (Shanghai) Company Limited, Level 6, Tower D, No. 2337 Gudai Rd. Minhang District, Shanghai 201100 | Bose Products B.V., Gorslaan 60, 1441 RG Purmerend, The Netherlands | Bose de México S. de R.L. de C.V., Avenida Prado Sur #150, Piso 2, Interior 222 y 223, Colonia Lomas de Chapultepec V Sección, Miguel Hidalgo, Ciudad de México, C.P. 11000 Numéro de téléphone : +5255 (5202) 3545 | Bose Limited (H.K.), 7F, No. 2, Sec. 3, Minsheng E. Road, Zhongshan Dist. Taipei City 10480, Numéro de téléphone : +886-2-2514 7676 | Bose Limited, Bose House, Quayside Chatham Maritime, Chatham, Kent, ME4 4QZ, Royaume-Uni

Puissance en entrée : 100 - 240 V ~ 50/60 Hz, 100 W

L'ID CMIIT est situé sur l'étiquette du produit à l'arrière de la barre de son.

Renseignements à noter et conserver

Les numéros de série et de modèle figurent à l'arrière de la barre de son.

Numéro de série : _____

Numéro de modèle : 439269

Conservez votre reçu. Enregistrez dès maintenant votre produit Bose. Pour ce faire, rendez-vous sur worldwide.Bose.com/ProductRegistration

Amazon, Alexa, Amazon Music et toutes les marques associées sont des marques de commerce d'Amazon.com, Inc., ou de ses filiales.

Apple, le logo Apple, Apple Music et AirPlay sont des marques de commerce d'Apple Inc., déposées aux États-Unis et dans d'autres pays. App Store est une marque de service d'Apple Inc.

L'utilisation de la mention « Compatible avec Apple AirPlay » signifie qu'un accessoire a été conçu pour utiliser spécifiquement la technologie identifiée et que son fabricant certifie la conformité avec les normes de performances d'Apple.

L'appellation et les logos *Bluetooth*® sont des marques déposées de Bluetooth SIG, Inc., utilisées sous licence par Bose Corporation.

 Dolby, Dolby Atmos et le symbole du double D sont des marques commerciales de Dolby Laboratories Licensing Corporation. Fabriqué sous licence de Dolby Laboratories. Œuvres non publiées confidentielles. Copyright © 2012-2021 Dolby Laboratories. Tous droits réservés.

Google, Google Cast et Google Play sont des marques de commerce de Google LLC.

 Les termes HDMI et HDMI High-Definition Multimedia Interface (Interface multimédia haute définition), les présentations commerciales HDMI et le logo HDMI sont des marques de commerce ou des marques déposées de HDMI Licensing Administrator, Inc.

Ce produit contient le service iHeartRadio, une marque déposée de iHeartMedia, Inc.

Ce produit est protégé par certains droits de propriété intellectuelle de Microsoft. L'utilisation ou la distribution de cette technologie en dehors de ce produit est interdite sans une licence de Microsoft.

Pandora est une marque de commerce ou une marque déposée de Pandora Media, Inc., mentionnée dans le présent document avec l'autorisation de cette dernière.

QuickSet est une marque déposée de Universal Electronics Inc., aux États-Unis et dans d'autres pays.

© UEI 2000-2024

 Roku TV, Roku TV Ready et le logo Roku TV Ready sont des marques de commerce de Roku, Inc. Ce produit est compatible avec Roku TV Ready aux États-Unis, au Brésil, au Canada, au Mexique et au Royaume-Uni. Les pays sont susceptibles d'être modifiés. Pour obtenir une liste récente des pays dans lesquels ce produit est pris en charge par Roku TV Ready, envoyez un courriel à l'adresse rokutvready@roku.com

Ce produit incorpore le logiciel Spotify, qui fait l'objet des licences tierces indiquées sur la page suivante : www.spotify.com/connect/third-party-licenses

Spotify est une marque déposée de Spotify AB.

Wi-Fi est une marque déposée de Wi-Fi Alliance®.

Bose, le logo B, QuietComfort, SimpleSync, SoundLink, SoundLink Revolve et Voice4Video sont des marques de commerce de Bose Corporation.

Siège de Bose Corporation : 1-877-230-5639

© 2024 Bose Corporation. Toute reproduction, modification, distribution ou autre utilisation, même partielle, de ce document est interdite sans autorisation écrite préalable.

Pour afficher les déclarations de licence qui s'appliquent aux logiciels tiers fournis comme composants de votre barre de son intelligente Bose :

1. Sur la télécommande, appuyez simultanément sur la touche Lecture/Pause ▶|| et sur la touche d'augmentation du volume + pendant 5 secondes.
2. Branchez le câble USB sur la prise SERVICE située à l'arrière de la barre de son.
3. Connectez l'autre extrémité du câble à un ordinateur.
4. Sur l'ordinateur, saisissez **<http://203.0.113.1/opensource>** dans une fenêtre de navigateur pour afficher le CLUF et la déclaration de licence.

CONTENU DE L'EMBALLAGE

Composants livrés	13
-------------------------	----

TECHNOLOGIE DOLBY ATMOS®	14
---------------------------------------	----

POSITIONNEMENT DE LA BARRE DE SON

Recommandations	15
-----------------------	----

Fixation murale de la barre de son	16
--	----

Réglage du son pour le montage mural	17
--	----

CONFIGURATION DE LA BARRE DE SON

Raccordement de la barre de son à la prise secteur	18
--	----

Veille réseau	18
---------------------	----

CONFIGURATION DE L'APPLICATION BOSE

Téléchargement de l'application Bose	19
--	----

UTILISATEURS EXISTANTS DE L'APPLICATION BOSE

Ajout de la barre de son à un compte existant	20
---	----

Connexion à un autre réseau Wi-Fi®	20
--	----

COMMANDES DE LA BARRE DE SON

Fonctions de la télécommande	21
------------------------------------	----

Mise sous/hors tension	22
------------------------------	----

Sortie automatique du mode veille (connexion optique uniquement)	22
--	----

Sources	23
---------------	----

Lecture et volume multimédia	24
------------------------------------	----

Commandes de l'assistant vocal	25
--------------------------------------	----

Réglage du son	25
----------------------	----

Mode Dialogues IA	25
-------------------------	----

AMAZON ALEXA

Accès à Amazon Alexa.....	26
Usage de la voix.....	26
Utilisation des commandes de la barre de son	27
Fonction Appels et messages d'Amazon Alexa.....	28
Configuration de la fonction Appels et messages d'Alexa.....	28
Usage de la voix.....	28
Configuration de la fonction Ne pas déranger	29
Usage de la voix.....	29
Contrôle du son via Bose Voice4Video	30
Configuration de Voice4Video	30
Usage de la voix.....	30

COMPATIBILITÉ AVEC L'ASSISTANT GOOGLE

Accès à l'Assistant Google.....	32
---------------------------------	----

DIFFUSION DE SON GRÂCE À GOOGLE CAST..... 33**DIFFUSION DE SON VIA AIRPLAY**

Diffusion de son via le centre de contrôle.....	34
Diffusion de son via une application	34

CONNEXIONS BLUETOOTH®

Connexion d'un appareil	35
Déconnexion d'un appareil	36
Reconnexion d'un appareil.....	36
Connexion d'un appareil supplémentaire.....	36
Suppression de la liste des périphériques de la barre de son.....	36

ÉTAT DE LA BARRE DE SON

État du réseau Wi-Fi.....	37
État <i>Bluetooth</i>	37
État d'Amazon Alexa.....	38
Voyant de désactivation du microphone.....	39
Lecture multimédia et état du volume.....	39
État de la mise à jour et des erreurs.....	40

FONCTIONNALITÉS AVANCÉES

Activation/désactivation de la fonctionnalité Wi-Fi.....	41
--	----

CONNEXION DE PRODUITS BOSE

Connexion d'accessoires (facultatif).....	42
Connexion d'une enceinte Bose SoundLink <i>Bluetooth</i> ou d'un casque Bose avec la technologie SimpleSync.....	43
Avantages.....	43
Produits compatibles.....	43
Connexion à l'aide de l'application Bose.....	44
Reconnexion d'une enceinte Bose <i>Bluetooth</i> SoundLink ou d'un casque Bose.....	44
Accès à la fonction Surround personnalisé grâce aux Écouteurs oreilles libres Bose Ultra.....	45
Avantages.....	45
Désactiver le réglage Surround personnalisé.....	45
Régler les paramètres audio de la fonction Surround personnalisé.....	45
Son immersif et raccourcis lorsque le réglage Surround personnalisé est activé.....	45

ENTRETIEN ET MAINTENANCE

Mise à jour de la barre de son.....	46
Remplacement de la pile de la télécommande.....	46
Nettoyage de la barre de son.....	48
Pièces de rechange et accessoires.....	48
Garantie limitée.....	48

RÉSOLUTION DES PROBLÈMES

Solutions de base.....	49
Autres solutions.....	49
Réinitialisation de la barre de son.....	57

ANNEXE : RÉFÉRENCE DE CONFIGURATION

Options de connexion.....	58
Raccordement de la barre de son au téléviseur.....	59
Option 1 (recommandée) : câble HDMI eARC ou ARC.....	59
Option 2 : Optique.....	60
Roku TV Ready™.....	61
Vérification du son.....	61

COMPOSANTS LIVRÉS

Vérifiez la présence des composants suivants :



Barre de son intelligente Bose

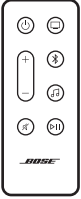

Télécommande (pile incluse)

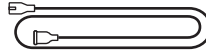

Câble d'alimentation*

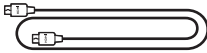

Câble HDMI

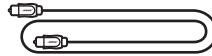

Câble optique

* L'appareil peut être livré avec plusieurs câbles d'alimentation. Utilisez le câble d'alimentation approprié à votre pays.

REMARQUE : si l'un des composants est endommagé, évitez de l'utiliser. Contactez immédiatement votre revendeur Bose agréé ou le service client de Bose.

Rendez-vous sur : support.Bose.com/bssb

La barre de son intelligente Bose prend en charge la technologie Dolby Atmos®. La barre de son utilise des haut-parleurs orientés vers le haut et sur les côtés pour produire un son de haute qualité dans toutes les directions, afin que vous puissiez profiter d'un son surround immersif à couper le souffle.

REMARQUE : pour profiter du son surround Dolby Atmos, vous devez brancher la barre de son au connecteur HDMI eARC ou ARC de votre téléviseur (consultez la page 59). Si votre téléviseur n'est pas muni d'un connecteur eARC ou ARC, branchez le câble optique au connecteur optique pour profiter d'un son réaliste et haute-fidélité (reportez-vous à la page 60).

RECOMMANDATIONS

- Placez la barre de son sous/devant le téléviseur (recommandé) ou au-dessus du téléviseur en prenant soin de diriger la façade de la barre de son face à la pièce.
- Pour une qualité sonore optimale, veillez à ne pas obstruer les haut-parleurs orientés vers le haut situés sur la barre de son et les haut-parleurs orientés vers les côtés de part et d'autre de la barre de son.
- Si vous montez la barre de son sur un mur, veillez à éloigner la partie supérieure d'au moins 10 cm du téléviseur.
- Si vous placez la barre de son sur une étagère ou sur un meuble TV, positionnez la façade de la barre de son aussi près que possible du bord avant de l'étagère ou du meuble TV pour obtenir des performances acoustiques optimales.
- Placez la barre de son à l'écart d'étagères métalliques, d'autres appareils audio/vidéo et des sources de chaleur directe.
- Placez la barre de son sur ses pieds en caoutchouc sur une surface stable et plane. Pour assurer la stabilité de la barre de son, les deux pieds doivent reposer sur la surface. La barre de son risque de bouger sous l'effet des vibrations, en particulier si vous la placez sur une surface lisse telle que du marbre, du verre ou du bois poli.
- Éloignez la partie arrière de la barre de son d'au moins 1 cm de toute autre surface. L'obstruction du ou des connecteurs risque de détériorer la qualité du son.
- Veillez à ce qu'une prise secteur se trouve à proximité.
- Pour éviter les interférences hertziennes, éloignez les autres appareils sans fil d'au moins 0,3 à 0,9 m de la barre de son.
- Pour éviter les interférences hertziennes, certains points d'accès Wi-Fi doivent être placés à 2,4 ou 3 mètres minimum de la barre de son, du module de graves en option et des enceintes surround en option.
- Pour obtenir un son de qualité optimale, veillez à ne pas placer la barre de son dans un meuble fermé ou en diagonale dans un angle.
- Veillez à ne pas placer d'objets sur la barre de son.

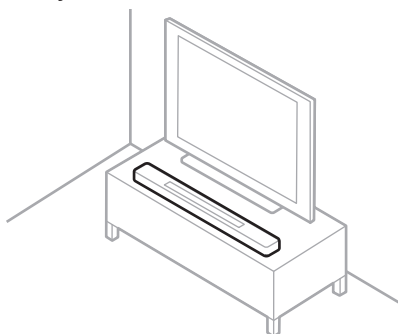

ATTENTION : lorsque vous utilisez la barre de son, veillez à **NE PAS** la poser sur sa face avant ou arrière, ou à l'envers.

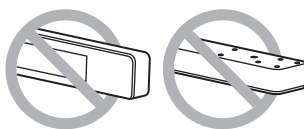

FIXATION MURALE DE LA BARRE DE SON

Vous pouvez installer la barre de son sur un mur. Pour acquérir le support mural Bose Soundbar Wall Bracket, contactez votre revendeur Bose.

Rendez-vous sur : support.bose.com/bssb

REMARQUE : prévoyez un espace d'au moins 10 cm entre la partie supérieure de la barre de son et le téléviseur.

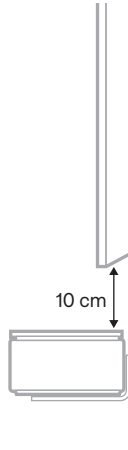

ATTENTION : veillez à NE PAS utiliser un autre support pour fixer la barre de son.

Réglage du son pour le montage mural

Une fois la barre de son installée, vous devez régler le son pour optimiser la qualité acoustique.

Appuyez sur la touche de coupure du son  de la télécommande pendant 5 secondes jusqu'à ce que vous entendiez un signal sonore et que la barre lumineuse clignote en blanc deux fois.



REMARQUE : si vous retirez la barre de son du mur, répétez cette procédure pour rétablir les réglages audio par défaut de la barre de son.

CONSEIL : vous pouvez également régler le son pour le montage mural à l'aide de l'application Bose.

RACCORDEMENT DE LA BARRE DE SON À LA PRISE SECTEUR

1. Branchez le câble d'alimentation au connecteur **POWER** à l'arrière de la barre de son.
2. Branchez l'autre extrémité du câble d'alimentation sur une prise secteur.

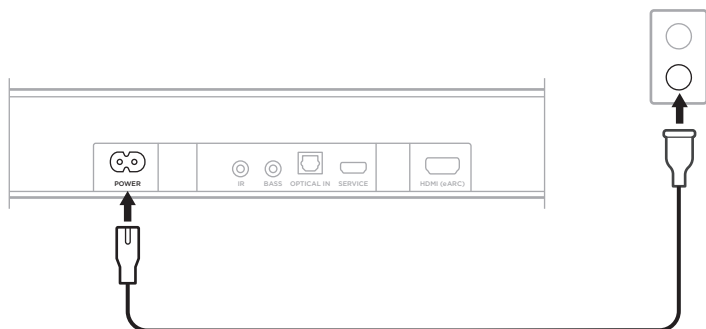

La barre de son se met en marche et la barre lumineuse s'allume en orange.

VEILLE RÉSEAU

La barre de son se met en veille réseau lorsque vous coupez le son et n'appuyez sur aucune touche ou n'utilisez pas Amazon Alexa ou l'Assistant Google pendant 20 minutes.

Pour quitter le mode veille réseau sur la barre de son :

- Sur la télécommande, appuyez sur la touche de mise sous/hors tension \odot , sur la touche de sélection de la source (page 23) ou sur la touche Lecture/Pause $\triangleright||$ (consultez la page 21).
- Utilisez la commande de lecture ou de réactivation du son sur votre appareil ou sur l'application Bose Music.
- Utilisez Amazon Alexa ou votre Assistant Google sur le périphérique compatible.

REMARQUES :

- Pour accéder à Amazon Alexa en mode veille réseau, vérifiez que la barre de son a été configurée à l'aide de l'application Bose (reportez-vous à la page 19) et que le microphone est allumé (reportez-vous à la page 39).
- Vous pouvez par ailleurs désactiver la minuterie de mise en veille à l'aide de l'application Bose. Vous pouvez accéder à cette fonction dans le menu Réglages.

L'application Bose vous permet de configurer et de contrôler la barre de son à partir de votre appareil, notamment votre smartphone ou tablette.

Utilisez cette application pour écouter de la musique, ajouter des services musicaux, rechercher des stations radio Internet, configurer Amazon Alexa, activer Google Cast, sélectionner la langue du guide vocal, gérer les paramètres de la barre de son et bénéficier des futures mises à jour et des nouvelles fonctionnalités mises à votre disposition par Bose.

REMARQUE : si vous avez déjà créé un compte Bose pour un autre produit Bose, ajoutez la barre de son à votre compte existant (consultez la page 20).

TÉLÉCHARGEMENT DE L'APPLICATION BOSE

1. Téléchargez l'application Bose sur votre appareil.





2. Suivez les instructions de l'application.

AJOUT DE LA BARRE DE SON À UN COMPTE EXISTANT

Pour ajouter votre barre de son Bose, ouvrez l'application Bose et ajoutez la barre de son.

CONNEXION À UN AUTRE RÉSEAU WI-FI

Connectez-vous à un autre réseau si le nom ou le mot de passe de votre réseau a changé, ou si vous souhaitez changer de réseau ou en ajouter un nouveau.

1. Appuyez simultanément sur la touche de coupure du son  et sur la touche de l'application Bose  de la télécommande jusqu'à ce que la barre lumineuse s'allume en orange.

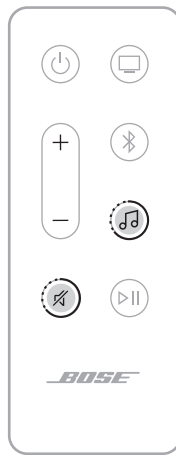

2. Accédez aux réglages Wi-Fi sur votre appareil.
3. Sélectionnez **Barre de son intelligente Bose**
4. Ouvrez l'application Bose et suivez les instructions de l'application.

REMARQUE : si l'application ne vous dirige pas vers la page de configuration, accédez à l'écran principal et ajoutez votre barre de son.

Les commandes de la barre de son se trouvent sur le dessus de la barre de son et sur la télécommande.

CONSEIL : vous pouvez également commander la barre de son à l'aide de l'application Bose.

FONCTIONS DE LA TÉLÉCOMMANDE

Utilisez la télécommande pour contrôler la barre de son, sélectionner la source et gérer les connexions *Bluetooth*.

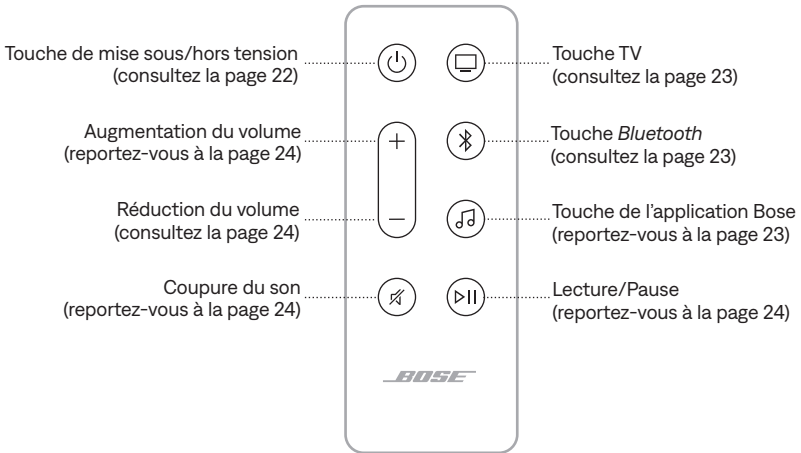

Mise sous/hors tension

Sur la télécommande, appuyez sur la touche de mise sous/hors tension  pour mettre la barre de son sous ou hors tension.

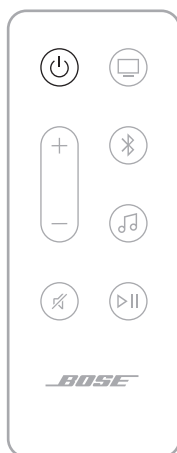

Une fois la barre de son sous tension, la source TV est automatiquement sélectionnée.

REMARQUES :

- Lorsque vous branchez la barre de son à une prise secteur, elle se met automatiquement sous tension.
- Si la barre de son est hors tension, vous pouvez toujours utiliser votre voix pour accéder à Amazon Alexa ou à votre appareil compatible avec l'Assistant Google pour contrôler la barre de son (consultez la page 26).

CONSEIL : vous pouvez par ailleurs utiliser la fonction Voice4Video de Bose avec Amazon Alexa pour allumer/éteindre la barre de son (reportez-vous à la page 30).



Sortie automatique du mode veille (connexion optique uniquement)

Vous pouvez configurer la barre de son pour qu'elle quitte le mode veille dès la réception d'un signal sonore.

Pour commuter la fonction de sortie automatique du mode veille et les paramètres d'alimentation par défaut, appuyez sur touche  pendant 10 secondes jusqu'à ce que vous entendiez un signal sonore et que la barre lumineuse clignote en blanc deux fois.

CONSEIL : vous pouvez également contrôler la sortie automatique du mode veille à l'aide de l'application Bose. Vous pouvez accéder à cette fonction dans le menu Réglages.

Sources

Sur la télécommande, appuyez sur la touche correspondante (TV , *Bluetooth*  ou application Bose ) pour sélectionner la source.

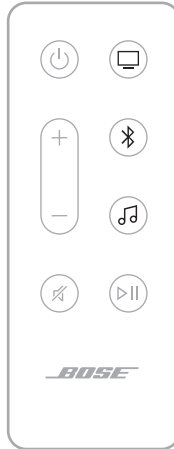

CONSEILS :

- Vous pouvez également utiliser la fonction Voice4Video de Bose avec Amazon Alexa pour sélectionner votre source *Bluetooth* (consultez la page 30).
- Vous pouvez également utiliser l'application Bose pour sélectionner une source.

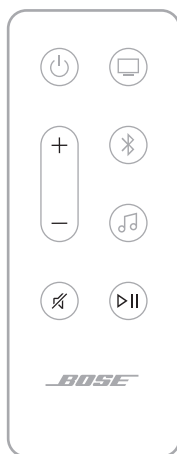

Lecture et volume multimédia



FONCTION	ACTION
Démarrer/interrompre la lecture	Appuyez sur la touche ▷ . REMARQUES : <ul style="list-style-type: none"> • Une fois le son coupé, deux voyants au centre de la barre lumineuse clignotent en blanc jusqu'à ce que vous réactiviez le son. • Il est impossible de démarrer/interrompre la lecture sur une source TV.
Saut avant	Appuyez deux fois sur la touche ▷ .
Effectuer un saut arrière	Appuyez trois fois sur la touche ▷ .
Augmenter le volume	Appuyez sur la touche +. REMARQUE : pour augmenter rapidement le volume, maintenez la touche + enfoncée.
Réduire le volume	Appuyez sur la touche —. REMARQUE : pour réduire rapidement le volume, maintenez l'appui sur la touche —.
Coupure/réactivation du son	Appuyez sur la touche ✕. Une fois le son coupé, l'extrémité gauche de la barre lumineuse clignote en blanc jusqu'à ce que vous réactiviez le son. CONSEIL : vous pouvez aussi appuyer sur la touche + pour réactiver le son.

CONSEIL : vous pouvez également utiliser la fonction Voice4Video de Bose avec Amazon Alexa pour contrôler la lecture multimédia et le volume de certaines sources (consultez la page 30).

COMMANDES DE L'ASSISTANT VOCAL

Vous pouvez utiliser la touche Action  pour commander Amazon Alexa (page 27). Vous pouvez par ailleurs utiliser la touche de désactivation du microphone  pour éteindre le microphone (reportez-vous à la page 27).

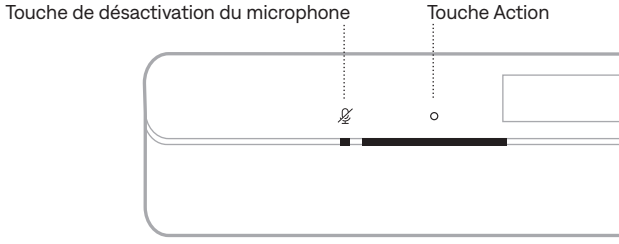

CONSEIL : vous pouvez par ailleurs utiliser votre voix pour contrôler Amazon Alexa (reportez-vous à la page 26).

RÉGLAGE DU SON

Pour régler les graves, les aigus, les médiums et les canaux surround, utilisez l'application Bose. Vous pouvez accéder à ces options dans le menu Réglages.

MODE DIALOGUES IA

Le mode Dialogue IA ajuste le son pour rendre les voix plus faciles à entendre sans réduire l'incidence des effets sonores immersifs.

Pour activer le mode Dialogues IA, utilisez l'application Bose. Vous pouvez accéder à cette fonction dans le menu Réglages.

REMARQUE : lorsqu'il est activé, le mode Dialogues IA s'applique au contenu de toutes les sources et reste activé même si vous mettez la barre de son sous ou hors tension.

ACCÈS À AMAZON ALEXA

Alexa vous simplifie la vie et vous permet d'utiliser la voix pour contrôler la musique et bien plus encore. L'utilisation d'Alexa est un jeu d'enfant. Il vous suffit de vous adresser à Alexa pour écouter votre morceau favori, passer à la piste suivante, régler le volume, écouter les actualités, etc. Une fois l'assistant Alexa installé sur la barre de son, la voix suffit pour contrôler intelligemment votre logement, en toute simplicité.

Pour en savoir plus sur les fonctionnalités d'Alexa, consultez la page : <https://www.amazon.com/usealexa>

Pour configurer Amazon Alexa sur la barre de son, utilisez l'application Bose. Vous pouvez accéder à cette fonction dans le menu Réglages.

REMARQUES :

- Alexa est disponible uniquement dans certains pays et certaines langues. Les fonctions et fonctionnalités d'Alexa peuvent varier d'un pays à l'autre.
- Lorsque vous configurez Alexa, veillez à utiliser le même compte de service audio que celui de l'application Bose.
- Si vous disposez de plusieurs produits Bose chez vous, pour utiliser sans difficulté l'assistant vocal, Bose recommande qu'une seule personne utilise ses comptes Bose et Amazon Alexa pour régler Amazon Alexa pour tous les produits Bose.



Usage de la voix

Commencez par dire « Alexa », puis prononcez les commandes suivantes :



ACTIONS POSSIBLES	EXEMPLES DE COMMANDES
Parler à Alexa	Aide-moi à démarrer.
Écouter de la musique	Mets du rock. REMARQUE : Amazon Music est configuré comme service musical par défaut. Pour modifier le service musical par défaut, utilisez l'application Alexa.
Interrompre la lecture	Pause.
Contrôler le volume	Monte le son.
Passer au morceau suivant	Sauter.
Utiliser un service audio spécifique	Utilise NPR sur Tuneln. REMARQUE : Amazon Alexa ne prend pas en charge tous les services audio.

ACTIONS POSSIBLES	EXEMPLES DE COMMANDES
Écouter de la musique sur une enceinte spécifique	Mets du jazz dans la cuisine. REMARQUE : veuillez à prononcer le nom de l'enceinte que vous avez attribuée dans l'application Bose. Si plusieurs enceintes portent le même nom, utilisez le nom attribué dans l'application Alexa ou changez le nom dans l'application Bose.
Régler une minuterie	Règle une minuterie à 15 minutes.
Découvrir de nouvelles fonctionnalités	Quels sont tes nouvelles fonctionnalités ?
Désactiver Alexa	Stop.

Utilisation des commandes de la barre de son

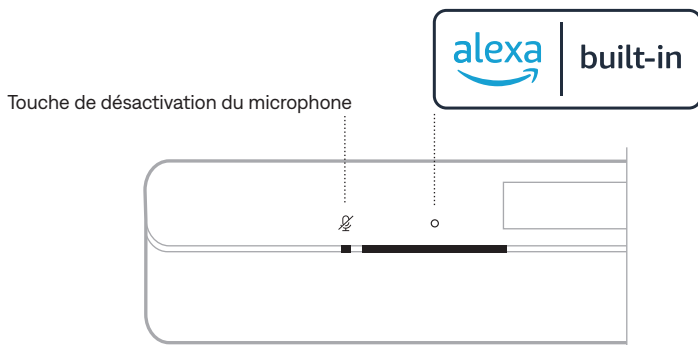
Vous pouvez utiliser la touche Action  pour commander Amazon Alexa. Vous pouvez par ailleurs utiliser le bouton de désactivation du microphone  pour éteindre le microphone. Ces touches se trouvent sur le dessus de la barre de son.



ACTIONS POSSIBLES	PROCÉDURE À SUIVRE
Parler à Alexa	Appuyez sur  , puis formulez votre demande. Pour obtenir une liste des actions possibles, consultez la page https://www.amazon.com/usealexa
Arrêter les alarmes et les minuteries	Appuyez sur  .

ACTIONS POSSIBLES	PROCÉDURE À SUIVRE
Désactiver Alexa	Appuyez sur O.
Activer/désactiver le microphone	Appuyez sur  . REMARQUE : lorsque le microphone est désactivé, le voyant correspondant s'allume en rouge et vous ne pouvez pas accéder à Alexa.

FONCTION APPELS ET MESSAGES D'AMAZON ALEXA

Aidez votre famille à rester connectée. Alexa peut convertir votre appareil en interphone pour démarrer instantanément des conversations bidirectionnelles entre plusieurs pièces ou plusieurs logements, ou pour envoyer des annonces unidirectionnelles depuis n'importe quelle pièce. Utilisez Alexa pour passer des appels ou envoyer des messages gratuitement à presque tout le monde via votre appareil Alexa pris en charge, ou via l'application Alexa de votre téléphone portable ou tablette compatible.

REMARQUES :

- Les deux parties doivent disposer d'un appareil compatible avec Alexa, activer la fonction Appels et messages d'Alexa, et avoir donné l'autorisation à l'autre partie dans l'application Alexa.
- Il est nécessaire d'activer le microphone pour utiliser la fonction Appels et messages d'Alexa (reportez-vous à la page 39).

Configuration de la fonction Appels et messages d'Alexa

Pour configurer la fonction Appels et messages d'Alexa, utilisez l'application Alexa.

Usage de la voix

Commencez par dire « Alexa », puis prononcez les commandes suivantes :

ACTIONS POSSIBLES	EXEMPLES DE COMMANDES
Utiliser la fonction Drop In pour entrer en communication avec un appareil chez vous	Drop In dans la cuisine. REMARQUE : si l'appareil est un produit Bose, veillez à prononcer le nom de l'enceinte que vous avez attribué dans l'application Bose. Si plusieurs enceintes portent le même nom, utilisez le nom attribué dans l'application Alexa ou changez le nom dans l'application Bose.

ACTIONS POSSIBLES	EXEMPLES DE COMMANDES
Utiliser la fonction Drop In pour entrer en communication avec un membre de votre famille ou un ami hors de chez vous	Drop In dans la « cuisine de maman ». REMARQUE : veuillez à prononcer le nom de l'enceinte attribué dans l'application Bose du propriétaire et/ou dans l'application Alexa.
Passer un appel	Appelle maman.
Répondre à un appel	Répond.
Refuser un appel ou un message	Raccroche.
Mettre fin à un appel	Termine l'appel.
Lire un message	Lis le message.
Appeler un contact d'urgence	Appelle mon contact d'urgence.
Faire une annonce	Annonce que le dîner est prêt.

CONFIGURATION DE LA FONCTION NE PAS DÉRANGER

Vous pouvez désactiver temporairement l'ensemble des appels, annonces et notifications sur la barre de son.

Usage de la voix

Commencez par dire « Alexa », puis prononcez les commandes suivantes :

ACTIONS POSSIBLES	EXEMPLES DE COMMANDES
Activer Ne pas déranger	Active Ne pas déranger.
Désactiver Ne pas déranger	Désactive Ne pas déranger.

CONSEIL : vous pouvez également configurer la fonction Ne pas déranger à l'aide de l'application Alexa.

CONTRÔLE DU SON VIA BOSE VOICE4VIDEO

La technologie Bose Voice4Video étend les fonctionnalités vocales d'Alexa comme jamais ne l'avait fait une barre de son auparavant. Vous pouvez non seulement contrôler votre barre de son intelligente, mais également votre téléviseur et votre récepteur câble ou satellite. Il vous suffit de vous adresser à Alexa pour allumer votre téléviseur et votre barre de son intelligente, changer de source vidéo, sélectionner une station par nom de réseau ou numéro de canal, et commencer à regarder vos programmes favoris instantanément.

REMARQUE : Voice4Video est disponible uniquement pour les téléviseurs, ainsi que les récepteurs câble ou satellite.

Configuration de Voice4Video

Pour configurer Voice4Video, utilisez l'application Bose.

REMARQUE : avant de configurer Voice4Video, vous devez configurer Alexa dans l'application Bose (consultez la page 26).

Usage de la voix

Commencez par dire « Alexa », puis prononcez les commandes suivantes :

ACTIONS POSSIBLES	EXEMPLES DE COMMANDES
Allumer le téléviseur	Allume la télé.
Éteindre le téléviseur	Éteins la télé.
Regarder une vidéo	Lecture.
Interrompre la lecture de la vidéo	Pause.
Reprendre la lecture de la vidéo	Reprendre.
Passer à la vidéo suivante	Suivante.
Revenir à la vidéo précédente	Précédente.
Passer à l'entrée audio <i>Bluetooth</i>	Passes en <i>Bluetooth</i> .
Passer à l'entrée HDMI TV	Passes à l'entrée HDMI2.

ACTIONS POSSIBLES	EXEMPLES DE COMMANDES
Regarder une chaîne TV spécifique	Mets NFL Network.
Sélectionner un numéro de chaîne spécifique	Mets la chaîne 802.
Passer à la chaîne suivante	Chaîne suivante.
Revenir à la chaîne précédente	Chaîne précédente.

ACCÈS À L'ASSISTANT GOOGLE

La barre de son est compatible avec un périphérique doté de l'Assistant Google connecté au réseau. Contrôlez la barre de son avec votre voix en utilisant Google.

Commencez par dire « Hey Google », puis formulez votre demande sur le <nom de la barre de son>. Par exemple, essayez de lancer la lecture de votre musique favorite. Dites simplement « Hey Google, lance ma liste de lecture Gym sur Ampli salon ».

REMARQUES :

- La fonction Commande vocale est désactivée par défaut. Pour la configurer, utilisez l'application Bose pour activer Google Cast et configurer la diffusion vocale pour votre appareil doté de l'Assistant Google. Vous pouvez accéder à ces options dans le menu Réglages.
- Veillez à prononcer le nom de l'enceinte que vous avez attribuée dans l'application Bose. Si plusieurs barres de son portent le même nom, utilisez celui attribué dans l'application Assistant Google ou changez le nom dans l'application Bose.
- L'Assistant Google est disponible uniquement dans certains pays et certaines langues.
- Pour en savoir plus sur les fonctionnalités de l'Assistant Google, consultez la page <https://support.google.com/assistant>

La barre de son fonctionne avec Google Cast. Avec Google Cast, vous pouvez diffuser du son à partir d'applications prises en charge en appuyant simplement sur le bouton Cast.

REMARQUES :

- Pour utiliser Google Cast, vous devez disposer d'une connexion Wi-Fi.
- Google Cast est désactivé par défaut. Dans l'application Bose, accédez au menu Réglages pour activer Google Cast.
- De nouvelles applications sont ajoutées périodiquement.

Utilisation de votre téléphone comme télécommande

- Appuyez simplement sur le bouton Cast dans vos applications favorites. Aucune nouvelle connexion et aucun téléchargement ne sont requis.
- Utilisez votre téléphone pour effectuer des recherches, lancer la lecture, mettre la lecture en pause et augmenter le volume dans n'importe quelle pièce de votre logement.
- Pendant la diffusion, vous pouvez continuer à utiliser votre téléphone pour effectuer d'autres tâches, par exemple consulter les réseaux sociaux, envoyer un SMS, voire répondre à des appels.
- Écoutez de la musique partout chez vous grâce à la fonction de diffusion dans toutes les pièces avec des enceintes compatibles avec Google Cast.

Divertissement illimité, quelle que soit votre activité

Faites votre choix parmi des millions de titres disponibles sur les principaux services musicaux tels que Pandora, Spotify et TunesIn.

La barre de son prend en charge la technologie AirPlay 2, qui vous permet de diffuser rapidement la musique de votre appareil Apple sur votre barre de son ou sur plusieurs enceintes.

REMARQUES :

- Pour utiliser AirPlay 2, vous devez disposer d'un appareil Apple exécutant iOS 11.4 ou une version ultérieure.
- Votre appareil Apple et votre barre de son doivent être connectés au même réseau Wi-Fi.
- Pour en savoir plus AirPlay , consultez le site <https://www.apple.com/airplay>

DIFFUSION DE SON VIA LE CENTRE DE CONTRÔLE

1. Sur votre appareil Apple, accédez au centre de contrôle.
2. Appuyez longuement sur la carte audio dans l'angle supérieur droit de l'écran, puis appuyez sur l'icône AirPlay .
3. Sélectionnez votre barre de son.

DIFFUSION DE SON VIA UNE APPLICATION

1. Ouvrez une application musicale (par exemple, Apple Music), puis sélectionnez une piste.
2. Appuyez sur .
3. Sélectionnez votre barre de son.

CONNEXION D'UN APPAREIL

1. Appuyez sur la touche *Bluetooth*  de la télécommande.



La barre lumineuse clignote en bleu.

2. Sur votre appareil, activez la fonction *Bluetooth*.

REMARQUE : la fonction *Bluetooth* se trouve généralement dans le menu Réglages.

3. Sélectionnez votre barre de son dans la liste des périphériques.

REMARQUE : recherchez le nom que vous avez saisi pour la barre de son dans l'application Bose. Si vous ne lui avez pas attribué de nom, le nom par défaut s'affiche.



Une fois la connexion établie, vous entendez une tonalité ; la barre lumineuse s'allume en blanc, puis s'éteint progressivement. Le nom de la barre de son apparaît dans la liste des périphériques.

DÉCONNEXION D'UN APPAREIL

Utilisez l'application Bose pour déconnecter votre appareil.

CONSEIL : vous pouvez également utiliser les paramètres *Bluetooth* de votre appareil. La désactivation de la fonction *Bluetooth* déconnecte tous les autres appareils.

RECONNEXION D'UN APPAREIL

Appuyez sur la touche *Bluetooth*  de la télécommande.

La barre de son tente de se connecter aux périphériques les plus récemment connectés.

REMARQUES :

- Assurez-vous que la fonctionnalité *Bluetooth* est activée sur l'appareil.
- Le périphérique doit se trouver dans le champ de portée de l'enceinte (9 m) et être sous tension.

CONNEXION D'UN APPAREIL SUPPLÉMENTAIRE

Vous pouvez mémoriser jusqu'à huit périphériques dans la liste des périphériques de la barre de son.

REMARQUE : vous ne pouvez pas écouter de la musique sur plusieurs appareils en même temps.

1. Appuyez sur la touche  de la télécommande jusqu'à ce que la barre lumineuse clignote en bleu.
2. Sur votre appareil, sélectionnez la barre de son dans la liste des périphériques.

REMARQUE : assurez-vous que la fonctionnalité *Bluetooth* est activée sur l'appareil.

SUPPRESSION DE LA LISTE DES PÉRIPHÉRIQUES DE LA BARRE DE SON

1. Appuyez sur la touche  de la télécommande pendant 10 secondes jusqu'à ce que la barre lumineuse clignote en blanc deux fois, puis s'éteigne progressivement.

La barre lumineuse clignote en bleu.

2. Supprimez la barre de son de la liste *Bluetooth* de votre périphérique.

Tous les périphériques sont effacés de la liste et la barre de son est prête pour une nouvelle connexion (reportez-vous à la page 35).

La barre lumineuse située sur la façade de la barre de son indique l'état de la barre de son.

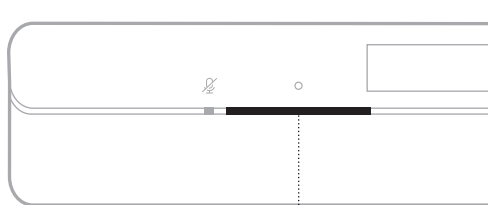

Barre lumineuse

REMARQUE : la barre lumineuse n'indique pas simultanément plusieurs états de la source sélectionnée.

ÉTAT DU RÉSEAU WI-FI

Cette fonction indique l'état de la connexion Wi-Fi de la barre de son.

ACTIVITÉ DE LA BARRE LUMINEUSE		ÉTAT DU SYSTÈME
Clignotement blanc		La barre de son est en cours de connexion au réseau Wi-Fi
Blanc fixe, puis s'éteint progressivement		La barre de son est connectée au réseau Wi-Fi







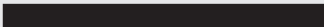

ÉTAT BLUETOOTH

Indique l'état de la connexion *Bluetooth* des appareils.

ACTIVITÉ DE LA BARRE LUMINEUSE		ÉTAT DU SYSTÈME
Clignotement bleu		Prêt à être connecté à l'appareil
Clignotement blanc		Connexion en cours à l'appareil
Blanc fixe, puis s'éteint progressivement		Connecté à l'appareil
La barre lumineuse blanche clignote à deux reprises, puis s'éteint progressivement		La liste des périphériques est en cours de suppression

ÉTAT D'AMAZON ALEXA

Indique l'état de la fonction Amazon Alexa.

ACTIVITÉ DE LA BARRE LUMINEUSE		ÉTAT DU SYSTÈME
Désactivé		L'assistant Amazon Alexa est inactif
La barre lumineuse se déplace vers le centre, puis reste allumée		L'assistant Amazon Alexa est à l'écoute
La barre lumineuse se déplace vers les côtés		L'assistant Amazon Alexa pense
Blanc scintillant (complètement)		L'assistant Amazon Alexa parle
Jaune scintillant		Notification de la part d'Amazon Alexa
Blanc fixe, puis la barre lumineuse se déplace vers les côtés		Alerte de la part d'Amazon Alexa
Clignotement vert		Appel entrant ou sortant
Reste allumée en vert		Appel en cours REMARQUE : une fois l'appel terminé, la barre lumineuse s'éteint progressivement.
Violet fixe, puis s'éteint progressivement		Fonction Ne pas déranger activée REMARQUE : Lorsque la fonction Ne pas déranger est activée, la barre lumineuse clignote en violet chaque fois que vous tentez d'interagir avec Alexa.

Voyant de désactivation du microphone

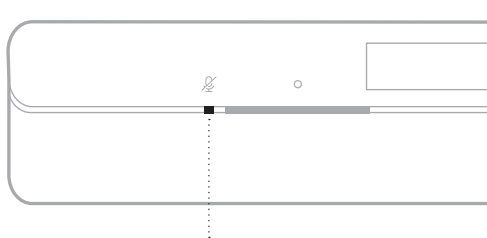

Voyant de désactivation du microphone

ACTIVITÉ DU VOYANT	ÉTAT DU SYSTÈME
--------------------	-----------------

Reste allumée en rouge	Le microphone est désactivé
------------------------	-----------------------------

LECTURE MULTIMÉDIA ET ÉTAT DU VOLUME

Indique l'état de la barre de son lors du contrôle de la lecture multimédia et du volume.

ACTIVITÉ DE LA BARRE LUMINEUSE	ÉTAT DU SYSTÈME
--------------------------------	-----------------

Deux voyants centraux s'allument en blanc	 Pause
---	---



L'extrémité droite de la barre lumineuse clignote en blanc	 Augmenter le volume
--	--



L'extrémité gauche de la barre lumineuse clignote en blanc	 Réduire le volume
--	---

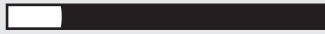





L'extrémité gauche de la barre lumineuse reste allumée en blanc	 Coupure du son
---	--





ÉTAT DE LA MISE À JOUR ET DES ERREURS

Ces voyants indiquent l'état des mises à jour logicielles et des alertes d'erreur.

ACTIVITÉ DE LA BARRE LUMINEUSE		ÉTAT DU SYSTÈME
Reste allumée en orange		Configuration en cours du réseau Wi-Fi
La barre lumineuse se déplace de droite à gauche		Mise à jour en cours de téléchargement
La barre lumineuse se déplace de gauche à droite		Barre de son en cours de mise à jour
Clignotement rouge à 4 reprises		La demande est provisoirement indisponible, réessayez ultérieurement.
Reste allumée en rouge		Erreur. Contactez le service client de Bose.

ACTIVATION/DÉSACTIVATION DE LA FONCTIONNALITÉ WI-FI

Maintenez enfoncées la touche de coupure du son  et la touche *Bluetooth*  de la télécommande jusqu'à ce que la barre lumineuse clignote deux fois en blanc, puis s'éteigne progressivement.

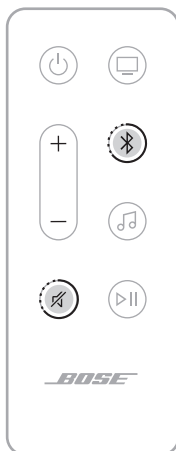

CONNEXION D'ACCESSOIRES (FACULTATIF)

Vous pouvez connecter les accessoires suivants à la barre de son. Pour plus d'informations, consultez la notice d'utilisation de l'accessoire.

- **Module de basses Bose 700** : [Bose.com/BM700](https://www.bose.com/BM700)
- **Module de basses Bose 500** : [Bose.com/BM500](https://www.bose.com/BM500)
- **Enceintes surround Bose 700** : [Bose.com/SS700](https://www.bose.com/SS700)
- **Enceintes surround Bose 500** : [Bose.com/SS](https://www.bose.com/SS)

CONNECTION D'UNE ENCEINTE BOSE SOUNDLINK *BLUETOOTH* OU D'UN CASQUE BOSE AVEC LA TECHNOLOGIE SIMPLESYNC

La technologie Bose SimpleSync vous permet de connecter certaines enceintes Bose SoundLink *Bluetooth* ou certains casques Bose à la barre de son pour profiter au mieux de votre musique et de vos films préférés.

Avantages

- **Une expérience d'écoute personnalisée** : regardez la télévision sans déranger les autres en connectant votre casque Bose à la barre de son. Utilisez les commandes de réglage du volume indépendantes sur chaque produit pour baisser ou couper le son de votre barre de son tout en maintenant votre casque au volume souhaité.
- **Une autre pièce où diffuser le son** : écoutez le même morceau dans deux pièces différentes en connectant votre casque Bose SoundLink *Bluetooth* à la barre de son.
- **Une couche supplémentaire d'immersion** : accédez à Personal Surround et ajoutez une nouvelle dimension à vos films et à votre téléviseur en connectant vos Écouteurs oreilles libres Bose Ultra à la barre de son (consultez page 45).

REMARQUE : la technologie SimpleSync offre une portée *Bluetooth* allant jusqu'à 9 mètres. Certains murs et matériaux de construction peuvent avoir une incidence sur la réception.

Produits compatibles

Vous pouvez connecter la plupart des enceintes Bose SoundLink *Bluetooth* et des casques Bose à la barre de son.

Les produits compatibles les plus connus sont les suivants :

- Enceinte portable Bose SoundLink Max
- Enceinte *Bluetooth* Bose SoundLink Flex
- Enceinte *Bluetooth* Bose SoundLink Micro
- Enceinte *Bluetooth* Bose SoundLink Revolve+
- Écouteurs oreilles libres Bose Ultra
- Casque audio Bose QuietComfort Ultra
- Écouteurs Bose QuietComfort Ultra
- Casque Bose QuietComfort 45

De nouveaux produits sont ajoutés périodiquement. Pour obtenir une liste complète, reportez-vous à la page support.bose.com/Groups

Connexion à l'aide de l'application Bose

Pour connecter l'enceinte Bose SoundLink *Bluetooth* ou un casque Bose à l'amplificateur, utilisez l'application Bose. Pour en savoir plus, rendez-vous sur support.bose.com/Groups

REMARQUES :

- Vérifiez que le produit auquel vous vous connectez est sous tension, se trouve à 9 m maximum de la barre de son et est prêt à se connecter à un autre appareil. Pour plus d'informations, consultez la notice d'utilisation de votre produit.
- Vous pouvez connecter uniquement un produit à la fois à la barre de son.

RECONNEXION D'UNE ENCEINTE BOSE *BLUETOOTH* SOUNDLINK OU D'UN CASQUE BOSE

Utilisez l'application Bose pour reconnecter la barre de son à un produit compatible Bose connecté précédemment.

REMARQUE : la barre de son doit se trouver dans le champ de portée (9 m) et être sous tension.

ACCÈS À LA FONCTION SURROUND PERSONNALISÉ GRÂCE AUX ÉCOUTEURS OREILLES LIBRES BOSE ULTRA

Si vous connectez vos écouteurs oreilles libres Bose Ultra à la barre de son, vous pouvez ajouter une autre couche d'immersion à vos films et à votre téléviseur grâce au réglage Surround personnalisé.

Avantages

- Rendez votre contenu préféré encore plus spacieux et immersif. Les écouteurs améliorent le son de la barre de son en diffusant un assemblage de canaux audio au centre, en hauteur et surround, comme des enceintes surround individuelles.
- Personnalisez les réglages audio en fonction de vos préférences. Augmentez le niveau du canal central pour une plus grande clarté des dialogues ou augmentez le niveau des canaux hauteur et surround pour une plus grande immersion.

REMARQUE : la fonction Surround personnalisé fonctionne avec le contenu de toutes les sources de la barre de son.

Désactiver le réglage Surround personnalisé

Le réglage Surround personnalisé est activé par défaut lorsque vous connectez les écouteurs oreille libre Bose Ultra à la barre de son. Vous pouvez désactiver la fonction si vous souhaitez contrôler indépendamment le volume des écouteurs et de la barre de son ou lire tous les canaux audio des deux produits.

Pour désactiver la fonction Surround personnalisé, utilisez l'application Bose. Vous pouvez accéder à cette option en passant par l'écran principal.

Régler les paramètres audio de la fonction Surround personnalisé

Pour régler le volume des écouteurs, le niveau du canal central ou la hauteur et le niveau du canal surround par rapport à la barre de son, utilisez l'application Bose. Pour accéder à ces options, sur l'écran principal, appuyez sur ●●● sur le curseur de volume du groupe.

Son immersif et raccourcis lorsque le réglage Surround personnalisé est activé

Si vous connectez vos écouteurs oreilles libres Bose Ultra à la barre de son, alors que le réglage Surround personnalisé est activé, le réglage Son immersif est temporairement désactivé et vos raccourcis sont temporairement désactivés sur les deux écouteurs.

Lorsque vous déconnectez les écouteurs de la barre de son ou que vous désactivez le réglage Surround personnalisé, le réglage Son immersif retrouve ses valeurs précédentes et vos raccourcis sont réactivés.

MISE À JOUR DE LA BARRE DE SON

Une fois que vous avez terminé le processus de configuration dans l'application Bose et que vous avez connecté la barre de son à votre réseau Wi-Fi, la barre de son se met automatiquement à jour.

REPLACEMENT DE LA PILE DE LA TÉLÉCOMMANDE

⚠ WARNING	
<ul style="list-style-type: none"> • INGESTION HAZARD: This product contains a button cell or coin battery. • DEATH or serious injury can occur if ingested. • A swallowed button cell or coin battery can cause Internal Chemical Burns in as little as 2 hours. • KEEP new and used batteries OUT OF REACH of CHILDREN • Seek immediate medical attention if a battery is suspected to be swallowed or inserted inside any part of the body. 	

REMARQUE : pour plus d'informations, consultez la « AVERTISSEMENTS/ PRÉCAUTIONS » à la page 2.

1. À l'aide d'une pièce de monnaie, faites pivoter le couvercle du compartiment de la pile vers la gauche (dans le sens inverse des aiguilles d'une montre), puis retirez-le.

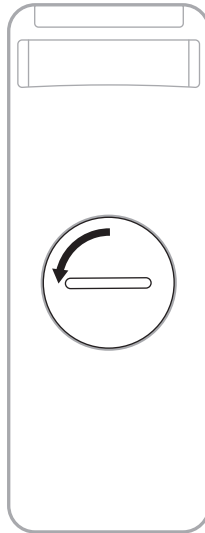

2. Insérez la nouvelle pile côté plat vers le haut, en orientant le symbole + vers le haut.

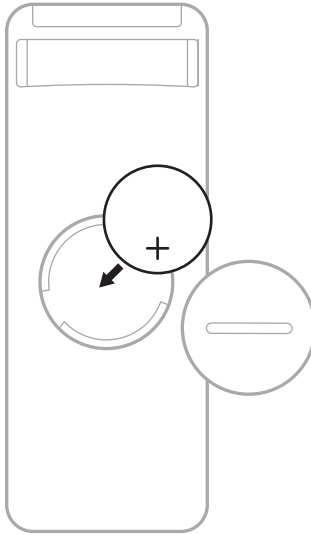

REMARQUE : utilisez uniquement une pile au lithium homologuée (p. ex., CE) de 3 volts, de type CR2032 ou DL2032.

3. Remettez le couvercle en place et faites-le pivoter vers la droite (dans le sens des aiguilles d'une montre) pour le verrouiller.

NETTOYAGE DE LA BARRE DE SON

Essuyez les surfaces extérieures de la barre de son avec un chiffon doux et sec.

ATTENTION :

- Veillez à NE PAS renverser de liquide sur la barre de son ou dans les ouvertures.
- Veillez à NE PAS souffler d'air à l'intérieur des haut-parleurs orientés vers le haut ou de la barre de son.
- Veillez à NE PAS utiliser d'aspirateur pour nettoyer les haut-parleurs orientés vers le haut ou la barre de son.
- Veillez à NE PAS utiliser d'aérosols à proximité des haut-parleurs orientés vers le haut ou de la barre de son.
- Veillez à NE PAS utiliser de solvants, de produits chimiques ni de liquides de nettoyage contenant de l'alcool, de l'ammoniac ou des substances abrasives.
- Veillez à ce qu'aucun objet ne pénètre dans les ouvertures.

PIÈCES DE RECHANGE ET ACCESSOIRES

Vous pouvez commander des accessoires ou des pièces de rechange en vous adressant au service client de Bose.

Rendez-vous sur : support.Bose.com/bssb

GARANTIE LIMITÉE

La barre de son est couverte par une garantie limitée. Consultez notre site Web à l'adresse worldwide.Bose.com/Warranty pour en savoir plus sur la garantie limitée.

Pour enregistrer votre produit, accédez à la page worldwide.Bose.com/ProductRegistration. En cas d'oubli, les droits que vous confère cette garantie limitée ne s'en trouveront pas affectés.

SOLUTIONS DE BASE

En cas de problèmes avec votre barre de son :

- Vérifiez que la prise secteur à laquelle est raccordée la barre de son est alimentée.
- Vérifiez que tous les câbles sont correctement raccordés.
- Vérifiez l'état de la barre de son (reportez-vous à la page 37).
- Téléchargez l'application Bose, terminez la procédure d'installation et attendez que les mises à jour logicielles disponibles soient téléchargées sur la barre de son.
- Placez la barre de son en suivant les conseils de la page 15.
- Positionnez la barre de son à la portée recommandée de votre appareil pour obtenir un fonctionnement correct.
- Veillez à éloigner la barre de son de 0,3 à 0,9 m de tout autre appareil sans fil.
- Veillez à éloigner les points d'accès Wi-Fi de 2,4 à 3 mètres de la barre de son, du module de graves en option et des enceintes surround en option.

AUTRES SOLUTIONS

Si vous ne parvenez pas à résoudre votre problème, consultez le tableau ci-dessous pour identifier les symptômes et trouver des solutions aux problèmes courants.

Vous pouvez également accéder à des articles, des vidéos et d'autres ressources de dépannage sur la page : support.Bose.com/bssb

Si vous ne parvenez toujours pas à résoudre le problème, contactez le service client de Bose.

Rendez-vous sur worldwide.Bose.com/contact

SYMPTÔME	SOLUTION
Le téléviseur n'est pas équipé d'un connecteur HDMI eARC	Utilisez le connecteur HDMI ARC de votre téléviseur. Si votre téléviseur n'est pas muni d'un connecteur HDMI ARC, utilisez un câble optique pour raccorder la barre de son au téléviseur.
Le téléviseur n'est pas équipé d'un connecteur HDMI eARC, HDMI ARC ou optique	Si votre téléviseur est connecté à un récepteur câble ou satellite, raccordez le câble optique de la barre de son au récepteur câble ou satellite. Raccordez le téléviseur à l'aide d'un convertisseur audio et d'un câble audio, par exemple un câble coaxial de 3,5 mm ou un câble audio analogique (non fourni). Le type de convertisseur et de câble dont vous avez besoin dépend des connecteurs de sortie audio dont dispose votre téléviseur.

SYMPTÔME	SOLUTION
La barre de son ne se met pas sous tension	<p>Branchez le câble d'alimentation sur une autre prise électrique.</p> <p>Utilisez la télécommande pour mettre la barre de son sous tension (reportez-vous à la page 21).</p> <p>Débranchez les câbles d'alimentation de la barre de son et du module de graves ou des enceintes surround en option, attendez 30 secondes et rebranchez-les correctement à la prise secteur.</p>
La barre de son ne se met pas hors tension	<p>La barre de son est peut-être en mode veille. Sur la télécommande, appuyez sur la touche de mise sous/hors tension  pour quitter le mode veille. Appuyez de nouveau sur la touche  pour mettre la barre de son hors tension.</p>
Absence de son en mode Dolby Atmos	<p>Vérifiez que la barre de son est raccordée au connecteur HDMI eARC ou ARC du téléviseur.</p> <p>Accédez à l'écran En cours de lecture sur l'application Bose pour vous assurer que le son est diffusé en mode Dolby Atmos. Si ce n'est pas le cas, vérifiez que le mode Dolby Atmos est activé sur la barre de son dans les réglages audio avancés de votre téléviseur. Reportez-vous à la notice d'utilisation de votre téléviseur.</p>
La télécommande fonctionne mal ou pas du tout	<p>Remplacez la pile (reportez-vous à la page 46).</p> <p>Assurez-vous que la télécommande est à portée de la barre de son (6 m).</p> <p>Vérifiez qu'il n'y a pas d'obstacles entre la télécommande et la barre de son.</p>
L'application Bose ne fonctionne pas sur l'appareil	<p>Vérifiez que l'appareil est compatible avec l'application Bose et respecte la configuration minimale requise. Pour en savoir plus, accédez à l'App Store sur l'appareil.</p> <p>Désinstallez l'application Bose sur votre appareil, puis réinstallez-la (reportez-vous à la page 19).</p>
La barre de son n'est pas visible pour ajouter un autre compte Bose	<p>Assurez-vous que le partage est activé sur votre barre de son à l'aide de l'application Bose.</p> <p>Vérifiez que la barre de son et votre appareil sont connectés au même réseau Wi-Fi.</p>
La barre de son et la source ne se mettent pas sous/hors tension simultanément	<p>Appuyez sur la touche de mise sous/hors tension  pour mettre la source sous/hors tension.</p> <p>Si la barre de son est connectée au connecteur optique, activez la sortie automatique du mode veille pour que la barre de son se mette en marche dès la réception d'un signal sonore (consultez la page 22).</p>

SYMPTÔME	SOLUTION
<p>Absence de son ou son intermittent provenant de la barre de son</p>	<p>Augmentez le volume sur la barre de son (reportez-vous à la page 24) ou sur votre appareil.</p>
	<p>Si l'extrémité gauche de la barre lumineuse reste allumée en blanc, le son de la barre de son est désactivé. Appuyez sur la touche de coupure du son  pour réactiver le son de la barre de son.</p>
	<p>Vérifiez les réglages audio du téléviseur. Reportez-vous à la notice d'utilisation de votre téléviseur.</p>
	<p>Vérifiez que le son de votre appareil est activé.</p>
	<p>Vérifiez que vous utilisez un appareil compatible <i>Bluetooth</i>.</p>
	<p>Redémarrez votre appareil.</p>
	<p>Redémarrez votre source audio.</p>
	<p>Sélectionnez une autre source (reportez-vous à la page 23).</p>
	<p>Écoutez de la musique sur une autre application ou un autre service musical.</p>
	<p>Si le son provient d'une source Wi-Fi, réinitialisez le routeur.</p>
	<p>Éteignez, puis rallumez votre téléviseur.</p>
	<p>Mettez à jour le logiciel du téléviseur. Reportez-vous à la notice d'utilisation de votre téléviseur.</p>
	<p>Débranchez le câble HDMI du connecteur HDMI eARC (ou ARC) du téléviseur, puis rebranchez-le.</p>
<p>Vérifiez que le câble HDMI de la barre de son est correctement branché à un connecteur de votre téléviseur portant la mention HDMI eARC (Enhanced Audio Return Channel) et non à un connecteur HDMI standard. Si votre téléviseur n'est pas équipé d'un connecteur HDMI eARC, utilisez le connecteur HDMI ARC. Si votre téléviseur n'est pas muni d'un connecteur ARC, raccordez la barre de son à l'aide du câble optique (reportez-vous à la page 60).</p>	
<p>Si la barre de son est raccordée au connecteur HDMI eARC (ou ARC) du téléviseur, vérifiez que la fonction CEC (Consumer Electronics Control) est activée dans le menu de votre téléviseur. Il est possible que la fonction CEC porte un nom différent sur votre téléviseur. Reportez-vous à la notice d'utilisation de votre téléviseur.</p>	
<p>Si vous raccordez la barre de son au connecteur optique de votre téléviseur, veillez à brancher le câble optique dans un connecteur de votre téléviseur portant la mention Output ou OUT, et non Input ou IN.</p>	
<p>Débranchez les câbles d'alimentation de la barre de son et du module de graves ou des enceintes surround en option, attendez 30 secondes et rebranchez-les correctement à la prise secteur.</p>	
<p>Vérifiez le paramètre CEC avancé dans l'application Bose. Vous pouvez accéder à cette fonction dans le menu Réglages. Pour en savoir plus, rendez-vous sur support.bose.com/bssb_cec</p>	

SYMPTÔME	SOLUTION
<p>Impossible de connecter la barre de son au module de graves ou aux enceintes surround</p>	<p>Consultez la notice d'utilisation de votre module de graves ou de vos enceintes surround pour obtenir des informations de dépannage (reportez-vous à la page 42).</p> <p>Vérifiez que le module de graves ou les enceintes surround sont compatibles avec la barre de son (reportez-vous à la page 42).</p> <p>Débranchez les câbles d'alimentation de la barre de son et du module de graves ou des enceintes surround en option, attendez 30 secondes, puis rebranchez-les fermement à la prise secteur.</p>
<p>Absence de son du module de graves ou des enceintes surround</p>	<p>Vérifiez que le module de graves ou les enceintes surround sont compatibles avec la barre de son (reportez-vous à la page 42).</p> <p>Vérifiez que le logiciel est à jour dans l'application Bose.</p> <p>Réglez le niveau des graves à l'aide de l'application Bose (consultez la page 25).</p> <p>Sélectionnez une autre source (reportez-vous à la page 23).</p>
<p>Son provenant du haut-parleur du téléviseur</p>	<p>Vérifiez que le câble HDMI de la barre de son est correctement branché à un connecteur de votre téléviseur portant la mention HDMI eARC (Enhanced Audio Return Channel) et non à un connecteur HDMI standard. Si votre téléviseur n'est pas équipé d'un connecteur HDMI eARC, utilisez le connecteur HDMI ARC. Si votre téléviseur n'est pas muni d'un connecteur ARC, raccordez la barre de son à l'aide du câble optique (reportez-vous à la page 60).</p> <p>Désactivez les haut-parleurs du téléviseur. Reportez-vous à la notice d'utilisation de votre téléviseur.</p> <p>Débranchez le câble HDMI du connecteur HDMI eARC (ou ARC) du téléviseur, puis rebranchez-le.</p> <p>Débranchez les câbles d'alimentation de la barre de son et du module de graves ou des enceintes surround en option, attendez 30 secondes, puis rebranchez-les fermement à la prise secteur.</p> <p>Baissez au maximum le volume du téléviseur.</p> <p>Si la barre de son est raccordée au connecteur HDMI eARC (ou ARC) du téléviseur, vérifiez que la fonction CEC (Consumer Electronics Control) est activée dans le menu de votre téléviseur. Il est possible que la fonction CEC porte un nom différent sur votre téléviseur. Reportez-vous à la notice d'utilisation de votre téléviseur.</p> <p>Vérifiez le paramètre CEC avancé dans l'application Bose. Vous pouvez accéder à cette fonction dans le menu Réglages. Pour en savoir plus, rendez-vous sur support.Bose.com/bssb_cec</p>

SYMPTÔME	SOLUTION
Son déformé ou de mauvaise qualité	<p>Si possible, essayez avec différentes sources.</p> <p>Vérifiez que votre téléviseur peut diffuser du son surround. Reportez-vous à la notice d'utilisation de votre téléviseur.</p> <p>Si le son provient d'un autre périphérique, réduisez le volume de ce périphérique.</p> <p>Réglez le niveau des graves à l'aide de l'application Bose (consultez la page 25).</p> <p>Désactivez les haut-parleurs du téléviseur. Reportez-vous à la notice d'utilisation de votre téléviseur.</p> <p>Vérifiez le son (reportez-vous à la page 61).</p>
La barre de son reproduit le son d'une source incorrecte ou sélectionne la source incorrecte après un certain délai	<p>Vérifiez le paramètre CEC avancé dans l'application Bose. Vous pouvez accéder à cette fonction dans le menu Réglages. Pour en savoir plus, rendez-vous sur support.Bose.com/bssb_cec</p> <p>Désactivez CEC sur votre source. Reportez-vous à la notice d'utilisation de la source.</p>
Impossible de connecter la barre de son au réseau Wi-Fi	<p>Dans l'application Bose, sélectionnez le nom de réseau correct et le mot de passe correspondant (sensible à la casse).</p> <p>Vérifiez que la barre de son et votre appareil sont connectés au même réseau Wi-Fi.</p> <p>Si les informations du réseau ont changé, reportez-vous à la page 20.</p> <p>Activez la fonction Wi-Fi sur l'appareil que vous utilisez pour la configuration.</p> <p>Fermez toutes les applications ouvertes sur votre appareil.</p> <p>Redémarrez votre appareil et le routeur.</p> <p>Si le routeur prend en charge à la fois les bandes 2,4 GHz et 5 GHz, vérifiez que l'appareil ou l'ordinateur et la barre de son sont connectés à la même bande de fréquences.</p> <p>REMARQUE : attribuez à chaque bande un nom unique afin de vous connecter à la bande correcte.</p> <p>Réinitialisez le routeur.</p> <p>Débranchez les câbles d'alimentation de la barre de son et du module de graves ou des enceintes surround en option, attendez 30 secondes, puis rebranchez-les fermement à la prise secteur. Désinstallez l'application Bose sur votre appareil, réinstallez-la, puis reprenez la configuration.</p> <p>Si vous vous connectez à un autre réseau et que l'application ne vous dirige pas vers la page de configuration, accédez à l'écran principal et ajoutez votre barre de son.</p>

SYMPTÔME	SOLUTION
<p>Impossible de connecter la barre de son au périphérique Bluetooth</p>	<p>Sur votre appareil, désactivez, puis réactivez la fonction <i>Bluetooth</i>. Supprimez la barre de son de la liste des périphériques <i>Bluetooth</i>. Recommencez la connexion (reportez-vous à la page 35).</p> <p>Connectez un autre appareil (consultez la page 35).</p> <p>Vérifiez que vous utilisez un appareil compatible <i>Bluetooth</i>. Consultez le site support.bose.com/bssb_bt</p> <p>Supprimez la barre de son de la liste de périphériques de votre appareil <i>Bluetooth</i>. Reprenez la connexion (reportez-vous à la page 35).</p> <p>Effacez la liste de périphériques de la barre de son (consultez la page 36). Recommencez la connexion (reportez-vous à la page 35).</p>
<p>La barre de son ne diffuse pas le son via AirPlay</p>	<p>Vérifiez que votre barre de son est sous tension et qu'elle est à portée (reportez-vous à la page 22).</p> <p>Vérifiez que votre appareil Apple et que votre barre de son sont connectés au même réseau Wi-Fi.</p> <p>Mettez à jour votre appareil Apple.</p> <p>Vérifiez que la barre de son est à jour (reportez-vous à la page 46).</p> <p>Si vous ne trouvez pas l'icône AirPlay  dans l'application Bose Music via laquelle vous écoutez de la musique, utilisez le centre de contrôle.</p> <p>Pour obtenir une aide supplémentaire, consultez la page https://www.apple.com/airplay</p>

SYMPTÔME	SOLUTION
<p>Alexa ne répond pas</p>	<p>Vérifiez que le voyant de désactivation du microphone n'est pas allumé en rouge. Pour allumer le microphone, reportez-vous à la page 27.</p> <p>Vérifiez qu'Alexa a été correctement configurée à l'aide de l'application Bose (reportez-vous à la page 26).</p> <p>REMARQUE : la barre de son doit être configurée et connectée à votre réseau Wi-Fi à l'aide de l'application Bose.</p> <p>Connectez votre appareil au réseau Wi-Fi.</p> <p>Vérifiez que la fonction Amazon Alexa est disponible dans votre pays.</p> <p>Veillez à utiliser la version la plus récente de l'application Alexa.</p> <p>Vérifiez la compatibilité de votre appareil.</p> <p>Vérifiez que le mot d'activation est activé (reportez-vous à la page 26).</p> <p>Supprimez Alexa de la barre de son à l'aide de l'application Bose. Ajoutez Alexa de nouveau.</p> <p>Veillez à prononcer le nom de l'enceinte que vous avez attribuée dans l'application Bose. Si plusieurs barres de son portent le même nom, utilisez le nom attribué dans l'application Alexa ou changez le nom dans l'application Bose.</p> <p>Si vous utilisez Bose Voice4Video :</p> <ul style="list-style-type: none"> • Vérifiez qu'il n'y a pas d'obstacles entre la barre de son, le téléviseur et/ou le récepteur câble/satellite. • Vérifiez que la barre de son est raccordée à l'aide du câble HDMI (reportez-vous à la page 59). • Vérifiez que vous avez configuré cette fonction à l'aide de l'application Bose et que vous avez connecté le téléviseur et/ou le récepteur câble/satellite. • Vérifiez que vous avez indiqué le code postal et le fournisseur d'accès Internet correspondant à votre récepteur câble/satellite <p>Il est possible qu'Alexa ne puisse pas répondre à votre demande. De nouvelles fonctionnalités sont ajoutées périodiquement.</p> <p>Pour obtenir une aide supplémentaire, consultez la page https://www.amazon.com/usealexa</p>
<p>L'Assistant Google ne contrôle pas la barre de son</p>	<p>Veillez à utiliser un périphérique compatible doté de l'Assistant Google connecté au réseau (reportez-vous à la page 32).</p> <p>Veillez à ce que la Google Cast soit activé dans l'application Bose (reportez-vous à la page 32).</p> <p>Connectez votre appareil au réseau Wi-Fi.</p> <p>Vérifiez que l'Assistant Google est disponible dans votre pays.</p> <p>Assurez-vous d'utiliser la version la plus récente de l'application Assistant Google.</p> <p>Vérifiez la compatibilité de votre appareil.</p> <p>Pour obtenir une aide supplémentaire, consultez la page https://support.google.com/assistant</p>

SYMPTÔME	SOLUTION
<p>Impossible de connecter la barre de son à une enceinte Bose SoundLink Bluetooth ou à un casque Bose</p>	<p>Vérifiez que votre casque ou votre enceinte est sous tension, à 9 m maximum de la barre de son et prêt(e) à se connecter à un autre appareil. Pour plus d'informations, consultez la notice d'utilisation de votre produit.</p>
<p>Impossible de reconnecter la barre de son à une enceinte Bluetooth Bose SoundLink ou à un casque Bose précédemment connecté(e)</p>	<p>Procédez à la connexion à l'aide de l'application Bose (consultez la page 19).</p>
<p>Son de mauvaise qualité provenant d'une enceinte Bose Bluetooth SoundLink ou d'un casque Bose</p>	<p>Si votre routeur prend en charge à la fois les bandes 2,4 GHz et 5 GHz et que la barre de son est connectée sur une fréquence de 2,4 GHz, passez à la fréquence 5 GHz.</p> <p>Il est possible que le son ne soit pas parfaitement synchronisé sur toutes les enceintes Bose SoundLink Bluetooth lors de la connexion à la barre de son. Pour vérifier si votre produit est compatible, consultez la page support.Bose.com/Groups</p> <p>Assurez-vous que la fonction Synchroniser avec le groupe est activée dans l'application Bose (reportez-vous à la page 19). Vous pouvez accéder à cette fonction dans le menu Réglages.</p> <p>Installez les mises à jour logicielles disponibles pour votre enceinte ou votre casque. Pour rechercher des mises à jour, ouvrez l'application Bose correspondant à votre produit sur votre appareil ou consultez le site btu.Bose.com sur votre ordinateur.</p>
<p>Un volume ou une balance son médiocre des Écouteurs oreilles libres Bose Ultra connectés lorsque la fonction Personal Surround est activée.</p>	<p>Vous pouvez régler le volume des écouteurs, le niveau du canal central ou la hauteur et le niveau du canal surround par rapport à la barre de son à l'aide de l'application Bose. Pour accéder à ces options, sur l'écran principal, appuyez sur ● ● sur le curseur de volume du groupe.</p>
<p>Impossible d'accéder aux raccourcis des Écouteurs oreilles libres Bose Ultra connectés</p>	<p>La fonction Personal Surround est activée par défaut lorsque vous connectez les Écouteurs oreilles libres Bose Ultra à la barre de son (reportez-vous à la page 45). Vos raccourcis sont désactivés sur les deux écouteurs alors que le réglage Surround personnalisé est activé. Pour accéder à vos raccourcis, désactivez le réglage Surround personnalisé à l'aide de l'application Bose. Vous pouvez accéder à cette option en passant par l'écran principal.</p>

RÉINITIALISATION DE LA BARRE DE SON

Le rétablissement des réglages d'usine supprime tous les réglages de source, de volume et de réseau effectués sur la barre de son, et rétablit les réglages par défaut définis en usine.

1. Appuyez sur les touches de réduction du volume — et Lecture/Pause ▷|| de la télécommande pendant 5 secondes jusqu'à ce que la barre lumineuse clignote en blanc deux fois, puis s'éteigne progressivement.



La barre de son redémarre. Une fois la réinitialisation terminée, la barre lumineuse s'allume en orange.

2. Pour rétablir les réglages audio et réseau de la barre de son, lancez l'application Bose sur votre appareil et ajoutez la barre de son à votre réseau (reportez-vous à la section « Ajout de la barre de son à un compte existant » à la page 20).

OPTIONS DE CONNEXION

Raccordez la barre de son à votre téléviseur à l'aide de l'une des options de connexion suivantes :

- **Option 1 (recommandée)** : HDMI eARC (Enhanced Audio Return Channel) ou ARC
- **Option 2** : Optique

REMARQUES :

- Pour profiter du son surround Dolby Atmos, vous devez brancher la barre de son au connecteur HDMI eARC ou ARC de votre téléviseur (consultez la page 59). Si votre téléviseur n'est pas muni d'un connecteur eARC ou ARC, branchez le câble optique au connecteur optique pour profiter d'un son réaliste et haute-fidélité (reportez-vous à la page 60).
 - Pour utiliser la télécommande du téléviseur afin de contrôler les fonctions de mise sous/hors tension, de volume et de coupure du son de la barre de son, vous devez raccorder la barre de son au connecteur HDMI eARC ou ARC de votre téléviseur.
1. À l'arrière de votre téléviseur, localisez les connecteurs **HDMI IN** et **Audio OUT** (optique).

REMARQUE : le panneau de connecteurs de votre téléviseur peut être différent. Observez la forme du connecteur.

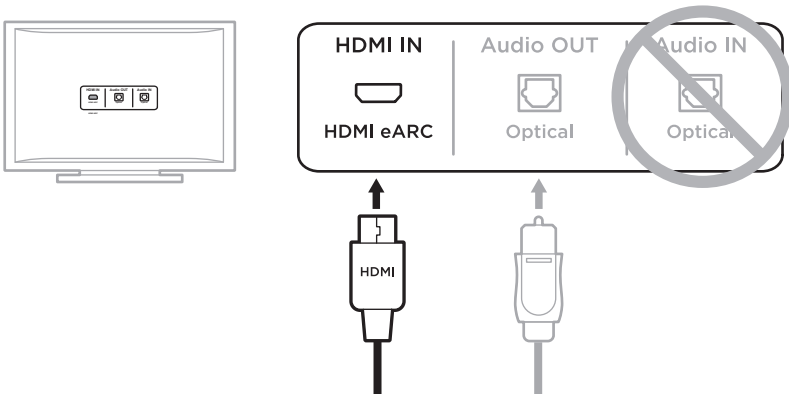

Option 1 (recommandée)
HDMI eARC (ou ARC) : utilisez le câble HDMI pour cette connexion.

Option 2
Câble optique : si votre téléviseur n'est pas muni d'un connecteur HDMI eARC (ou ARC), utilisez le câble optique pour cette connexion.

2. Sélectionnez un câble audio.

RACCORDEMENT DE LA BARRE DE SON AU TÉLÉVISEUR

Après avoir sélectionné un câble audio, raccordez la barre de son au téléviseur.

Option 1 (recommandée) : câble HDMI eARC ou ARC

1. Branchez une extrémité du câble HDMI dans le connecteur **HDMI eARC** ou **ARC** de votre téléviseur.
2. Insérez l'autre extrémité du câble dans le connecteur **HDMI (eARC)** de la barre de son.

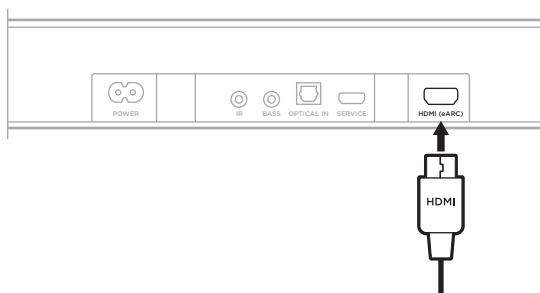

Option 2 : Optique

Si votre téléviseur n'est pas muni d'un connecteur HDMI eARC (ou ARC), utilisez le câble optique pour raccorder la barre de son au téléviseur.

1. Retirez le capuchon aux deux extrémités du câble optique.

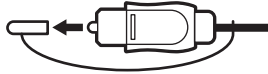

ATTENTION : l'insertion de la fiche avec le capuchon peut endommager à la fois la fiche et le connecteur.

2. Branchez une extrémité du câble optique dans le connecteur **Optical OUT** de votre téléviseur.

ATTENTION : l'insertion de la fiche dans le mauvais sens peut endommager à la fois la fiche et le connecteur.

3. Saisissez l'autre extrémité du câble optique.
4. Aligned la fiche sur le connecteur **OPTICAL IN** de la barre de son et insérez-la délicatement.

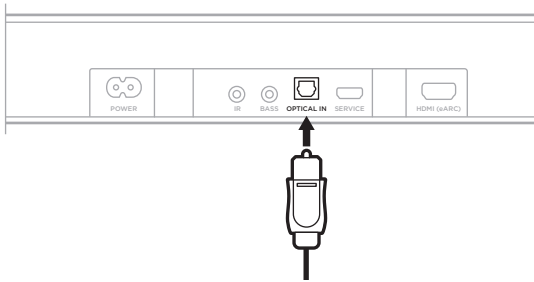

REMARQUE : le connecteur est doté d'une trappe à charnière qui s'ouvre vers l'intérieur lors de l'insertion de la fiche.

5. Insérez fermement la fiche dans le connecteur. Vous devez entendre un déclic.



ROKU TV READY™

La barre de son intelligente Bose est certifiée Roku TV Ready. Connectez-la au connecteur **HDMI eARC** ou **ARC** sur un téléviseur Roku à l'aide d'un câble HDMI, puis suivez les instructions de configuration à l'écran. Une fois la configuration terminée, contrôlez la barre de son avec la télécommande du téléviseur Roku et accédez aux paramètres de la barre de son via le menu de configuration du téléviseur Roku.

REMARQUES :

- Il est possible que la barre de son intelligente Bose nécessite une mise à jour logicielle pour prendre en charge Roku TV Ready. Pour en savoir plus, contactez le service client de Bose.

Rendez-vous sur : support.Bose.com/bssb

- Roku TV Ready n'est pas disponible dans tous les pays. Pour de plus amples informations, rendez-vous sur go.roku.com/roktvready.

VÉRIFICATION DU SON

1. Allumez le téléviseur à l'aide la télécommande du téléviseur.
2. Dans la section audio du menu du téléviseur, désactivez les haut-parleurs du téléviseur.

REMARQUE : reportez-vous à la notice d'utilisation de votre téléviseur pour plus d'informations.

3. Si vous utilisez un récepteur câble/satellite ou une source auxiliaire :
 - a. Mettez cette source sous tension.
 - b. Sélectionnez l'entrée appropriée du téléviseur.
4. Mettez la barre de son sous tension (consultez la page 22).

Vous entendez le son provenant de la barre de son.

5. Appuyez sur la touche de coupure du son  de la télécommande.

Vous n'entendez aucun son provenant des haut-parleurs du téléviseur ou de la barre de son.

REMARQUE : si le son provient de votre téléviseur après avoir coupé le son de la barre de son, consultez la section « Son provenant du haut-parleur du téléviseur » à la page 52.



892389-0010