

***BOSE***<sup>®</sup>



---

# Solo 15/10

## TV sound system

---

Owner's Guide | คู่มือผู้ใช้ | 사용자 안내서 | 用户指南 | 使用者指南 | دليل المالك

# Safety Information

---

## Please read this guide

Please read this owner's guide carefully and save it for future reference.



The lightning flash with arrowhead symbol within an equilateral triangle alerts the user to the presence of uninsulated, dangerous voltage within the system enclosure that may be of sufficient magnitude to constitute a risk of electric shock.



The exclamation point within an equilateral triangle, as marked on the system, is intended to alert the user to the presence of important operating and maintenance instructions in this owner's guide.



### WARNINGS:

- To reduce the risk of fire or electrical shock, do not expose the product to rain or moisture.
- Do not expose this apparatus to dripping or splashing, and do not place objects filled with liquids, such as vases, on or near the apparatus. As with any electronic products, use care not to spill liquids into any part of the system. Liquids can cause a failure and/or a fire hazard.



### • Solo 10 remote:

**Warning:** Do not ingest battery, chemical burn hazard.

The remote control supplied with this product contains a coin/button cell battery. If the coin/button cell battery is swallowed it can cause severe internal burns in just two hours and can lead to death. Keep new and used batteries away from children. If the battery compartment does not close securely, stop using the product and keep it away from children. If you think the battery may have been swallowed or placed inside any part of the body, seek immediate medical attention. The coin/button cell battery may explode or cause a fire or chemical burn if incorrectly replaced or mishandled. Do not recharge, disassemble, heat above 212°F (100°C) or incinerate. Replace only with an agency approved (ex. UL) CR2032 or DL2032 3-volt lithium battery. Dispose of used batteries promptly.

- **Solo 15 remote:** Do not dismantle, open or shred battery pack or cells. Do not expose batteries or a battery pack to heat or fire. Avoid storage in direct sunlight. Do not short-circuit battery. Do not store batteries carelessly in a box or drawer where they may short-circuit each other or be short-circuited by other metal objects. Do not remove a battery from its original packaging until required for use. Do not subject batteries to mechanical shock. In the event of a battery leaking, do not allow the liquid to come in contact with the skin or eyes. If contact has been made, wash the affected area with copious amounts of water and seek medical advice. Observe the plus (+) and minus (-) marks on the battery and equipment and ensure correct use. Do not use any battery pack or cell which is not designed for use with the product. Keep batteries out of the reach of children. Seek medical advice immediately if a battery has been swallowed. Always purchase the correct battery for the equipment. Keep batteries clean and dry. Wipe the battery terminals with a clean dry cloth if they become dirty. Use the battery only in the application for which it was intended. When possible, remove the battery from the equipment when not in use. Replace only with AA (IEC LR06) alkaline batteries.
- Do not place any naked flame sources, such as lighted candles, on or near the apparatus.
- Never place the equipment in an unstable location. The equipment may fall, causing serious personal injury or death. Many injuries, particularly to children, can be avoided by taking simple precautions such as:
  - Using cabinets or stands recommended by the manufacturer of the equipment.
  - Only using furniture that can safely support the equipment.
  - Ensuring the equipment is not overhanging the edge of the supporting furniture.
  - Not placing the equipment on tall furniture (for example, cupboards or bookcases) without anchoring both the furniture and the equipment to a suitable support.
  - Not standing the equipment on cloth or other materials placed between the equipment and supporting furniture.
  - Educating children about the dangers of climbing on furniture to reach the equipment or its controls.
- If you doubt your ability to safely mount your television or set up this product, contact a professional installer for help.
- Do not allow children to push, pull, or climb on an A/V monitor. This may cause it to tip over, possibly resulting in personal injury or death. For added safety and stability, be sure to secure the monitor using a suitable anti-tip device.

# Safety Information



**WARNING:** This product contains magnetic material. Please contact your physician if you have any questions on whether this might affect the operation of your implantable medical device.



**WARNING:** Contains small parts which may be a choking hazard. Not suitable for children under age 3.



**CAUTION:** Do not make unauthorized alterations to the product; doing so may compromise safety, regulatory compliance, system performance, and may void the warranty.

## Notes:

- Where the mains plug or appliance coupler is used as the disconnect device, such disconnect device shall remain readily operable.
- This product must be used indoors. It is neither designed nor tested for use outdoors, in recreation vehicles, or on boats.
- The product label is located on the bottom or the back of the product.



廢電池請回收

**Please dispose of used batteries properly**, following any local regulations.

Do not incinerate.



This product conforms to all applicable EU Directive requirements. The complete Declaration of Conformity can be found at [www.Bose.com/compliance](http://www.Bose.com/compliance).

1. Read these instructions.
2. Keep these instructions.
3. Heed all warnings.
4. Follow all instructions.
5. Do not use this apparatus near water.
6. Clean only with a dry cloth.
7. Do not block any ventilation openings. Install in accordance with the manufacturer's instructions.
8. Do not install near any heat sources such as radiators, heat registers, stoves, or other apparatus (including amplifiers) that produce heat.
9. Protect the power cord from being walked on or pinched particularly at plugs, convenience receptacles, and the point where they exit from the apparatus.
10. Only use attachments/accessories specified by the manufacturer.
11. Unplug this apparatus during lightning storms or when unused for long periods of time.
12. Refer all servicing to qualified personnel. Servicing is required when the apparatus has been damaged in a way, such as power-supply cord or plug is damaged, liquid has been spilled or objects have fallen into the apparatus, the apparatus has been exposed to rain or moisture, does not operate normally, or has been dropped.



This symbol means the product must not be discarded as household waste, and should be delivered to an appropriate collection facility for recycling. Proper disposal and recycling helps protect natural resources, human health and the environment. For more information on disposal and recycling of this product, contact your local municipality, disposal service, or the shop where you bought this product.

# Safety Information

**NOTE:** This equipment has been tested and found to comply with the limits for a Class B digital device, pursuant to Part 15 of the FCC rules. These limits are designed to provide reasonable protection against harmful interference in a residential installation. This equipment generates, uses, and can radiate radio frequency energy and, if not installed and used in accordance with the instructions, may cause harmful interference to radio communications. However, there is no guarantee that interference will not occur in a particular installation. If this equipment does cause harmful interference to radio or television reception, which can be determined by turning the equipment off and on, you are encouraged to try to correct the interference by one or more of the following measures:

- Reorient or relocate the receiving antenna.
- Increase the separation between the equipment and receiver.
- Connect the equipment to an outlet on a different circuit than the one to which the receiver is connected.
- Consult the dealer or an experienced radio/TV technician for help.

Changes or modifications not expressly approved by Bose Corporation could void the user's authority to operate this equipment.

This device complies with part 15 of the FCC Rules. Operation is subject to the following two conditions: (1) This device may not cause harmful interference, and (2) this device must accept any interference received, including interference that may cause undesired operation.

This Class B digital apparatus complies with Canadian ICES-003.

CAN ICES-3 (B) / NMB-3 (B)

Names and Contents of Toxic or Hazardous Substances or Elements						
Part Name	Toxic or Hazardous Substances and Elements					
	Lead (Pb)	Mercury (Hg)	Cadmium (Cd)	Hexavalent (CR(VI))	Polybrominated Biphenyl (PBB)	Polybrominated diphenylether (PBDE)
PCBs	X	O	O	O	O	O
Metal parts	X	O	O	O	O	O
Plastic parts	O	O	O	O	O	O
Speakers	X	O	O	O	O	O
Cables	X	O	O	O	O	O

O: Indicates that this toxic or hazardous substance contained in all of the homogeneous materials for this part is below the limit requirement in SJ/T 11363-2006.

X: Indicates that this toxic or hazardous substance contained in at least one of the homogeneous materials used for this part is above the limit requirement in SJ/T 11363-2006.

## Please complete and retain for your records

The serial and model number can be found on the bottom panel.

Serial number: \_\_\_\_\_

Model number: \_\_\_\_\_

Purchase date: \_\_\_\_\_

We suggest you keep your receipt with this owner's guide.



**DOLBY**  
DIGITAL

Manufactured under license from Dolby Laboratories. Dolby and the double-D symbol are registered trademarks of Dolby Laboratories.

Blu-ray Disc™ is a trademark owned by Blu-ray Disc Association (BDA).

©2018 Bose Corporation. No part of this work may be reproduced, modified, distributed, or otherwise used without prior written permission.

## Introduction

Thank you.....	7
Unpacking.....	7

## System Setup

Step 1: Placing the system .....	8
Step 2: Choosing the type of audio cable to use.....	9
Step 3: Connecting the selected audio cable to your TV .....	10
Step 4: Connecting the audio cable to the Solo system .....	11
Important instructions for optical cable connections .....	12
Step 5: Connecting the Solo system to power .....	13
Step 6: Placing your TV on the Solo system.....	14
Step 7: Turning off your TV speakers .....	15
Step 8: Checking for sound.....	16
Step 9: Adjusting the bass.....	16
Using alternate connections.....	17
Connecting a cable/satellite box to the system .....	17
Connecting a TV headphones output to the system .....	18
Connecting multiple devices to the system.....	19

## Operation

Getting system information.....	20
Controlling the volume .....	21
Using auto-wake.....	21
Using the Solo 15 universal remote.....	22
Programming the Solo 15 universal remote .....	23
Locate the code .....	23
Enter the code .....	23
Test the code.....	23
Customizing the power button .....	24
Resyncing your cable/satellite box and TV .....	24
Switching between sources .....	24
Controlling the volume.....	25

# Contents

---

Function buttons .....	25
Using dialog mode .....	25
Using the Solo 10 remote .....	26
Optional Solo 15 system universal remote control .....	26
Using a non-Bose remote control .....	26
Using dialog mode .....	26
Troubleshooting .....	27

## Care and Maintenance

Replacing the remote batteries .....	29
Solo 15 universal remote .....	29
Solo 10 remote .....	29
Cleaning.....	30
Customer service.....	30
Limited warranty .....	30
Technical information.....	30

## Thank you...

Thank you for choosing the Bose® Solo 15/10 TV sound system for your home. This stylish, unobtrusive speaker system is designed to fit under most 46" TVs and many 50" TVs. It delivers superb acoustic performance that will greatly enhance your TV viewing experience.

## Unpacking

Carefully unpack the carton and confirm that you have all the parts shown here:

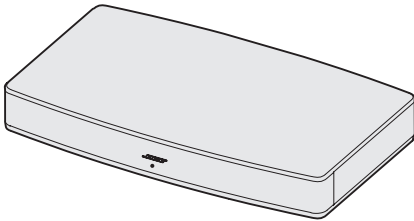

Solo 15/10 TV sound system



Solo 15  
universal remote

OR



Solo 10 remote

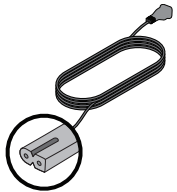

Power cord  
*(The appropriate power cord for your region is included)*



Optical digital audio cable

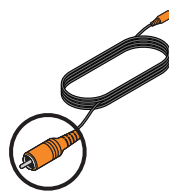

Coaxial digital audio cable  
*(Included in Europe only)*

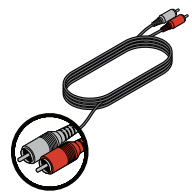

Analog stereo audio cable

If any part of the product appears to be damaged, do not attempt to use it. Contact your authorized Bose dealer immediately or call Bose Customer Service. Refer to the contact list enclosed in the carton for contact information.

Be sure to save the carton and packing materials. They provide the safest means for transporting or storing the product.

# System Setup

---

## Step 1: Placing the system

---

1. Move your TV aside and turn it so you can see the **Audio Out** panel.
2. Place the Solo system where you had your TV.

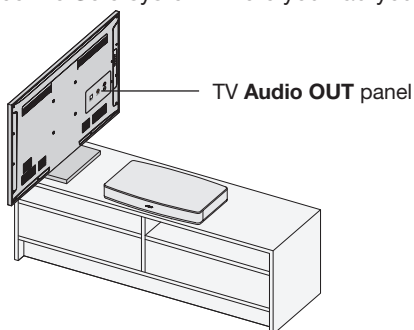

### Placement guidelines:

- The Bose® Solo 15/10 system is designed to fit under TVs that weigh no more than 75 lbs (34 kg) and have bases no wider than 24" (61 cm), and no deeper than 12.25" (31 cm).
- The base of your TV should be centered on the top of the system and must not hang over any of its edges.
- If the TV base is too large to fit on top of the system, place the sound system in another location such as on an open shelf under the TV, but keep it close to your TV so the audio cable will reach. You can also mount your TV on the wall above the system.
- If placing the sound system in a cabinet or on a shelf, position the front of the system as close as possible to the front edge of the shelf for optimum audio performance.

### Cautions:

- DO NOT place a CRT type TV on this system. It is not designed for use with this type of TV.
- Allowing the base of your TV to hang over any edge of this speaker system increases the risk of the TV tipping, which may result in injury.
- If placing the sound system backed up to a wall, make sure there is a space of at least 1" (2.5 cm) between the wall and the rear of the system.
- With any placement of this product, make sure the ventilation openings on the rear panel are not blocked.
- If your TV comes with an anti-tip device, install it according to the manufacturer's instructions and adjust the tether as instructed after placing the TV on top of the system. Installing an anti-tip device is recommended when using a TV with this product. If your TV did not come with an anti-tip device, you can get one from most retail TV suppliers.



## Step 2: Choosing the type of audio cable to use

1. On the back of your TV, locate the **Audio Out** connector panel and note which type of audio output connectors your TV has.

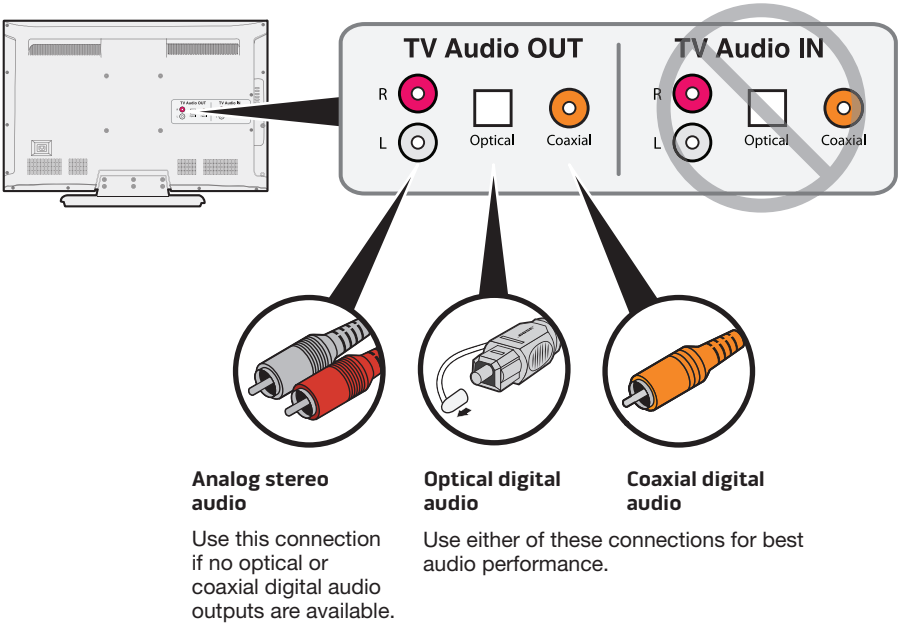

2. Choose the appropriate audio cable for your TV.

**Note:** Your Solo system may come with several types of audio cables. Only one audio connection is needed. Choose one cable and set the others aside.

**Note:** The optical or coaxial cable will provide the best audio performance. Use the analog cable only if your TV does not have an optical output or a coaxial output.

**Tip:** If your TV does not have any audio outputs, you can use the audio outputs on another device. See “Using alternate connections” on page 17 for other ways to connect the Solo TV sound system.

# System Setup

## Step 3: Connecting the selected audio cable to your TV

1. On the back of your TV, locate the **Audio OUT** connector panel.
2. Plug one end of the selected audio cable into the correct **Audio OUT** connector.

**Caution:** If using the optical cable, make sure you remove the protective cap and hold the plug in the correct orientation for the **Audio OUT** connector on your TV.

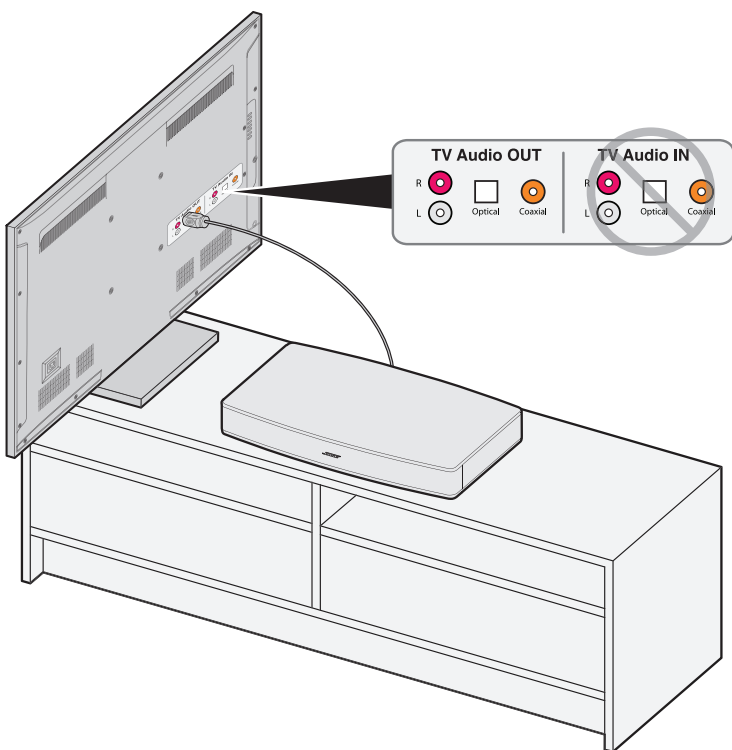

## Step 4: Connecting the audio cable to the Solo system

Plug the other end of the selected audio cable into the corresponding connector on the Solo system.

**Note:** If using the optical cable, please read the Important Instructions on page 12.

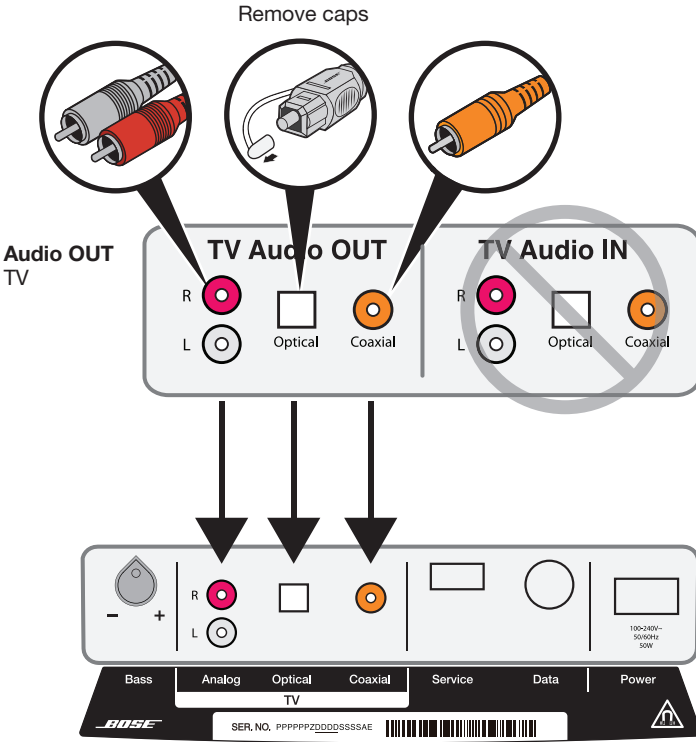

**Audio IN** Solo system

**Note:** Only one audio connection is needed.

# System Setup

## Important instructions for optical cable connections

1. Remove the protective cap from both ends of the optical cable.

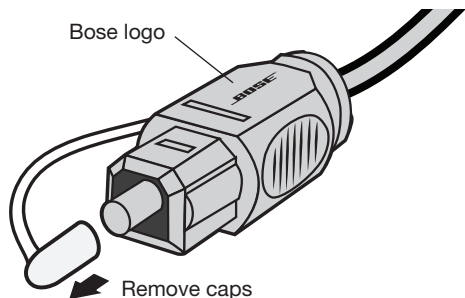

2. Hold the optical cable plug with the Bose logo facing up, as shown.
3. Align the plug with the **Optical** connector on the Solo system and insert the plug carefully.

**Note:** The **Optical** connector on the Solo system has a hinged door that swings out of the way when you insert the plug.

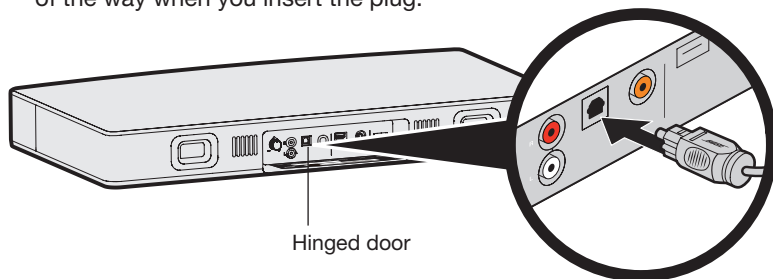

**Caution:** Inserting the plug in the wrong orientation can damage the plug and/or the connector.

4. **Firmly** push the plug into the connector until you hear or feel a click. Test to be sure the plug cannot easily slip out of the connector.

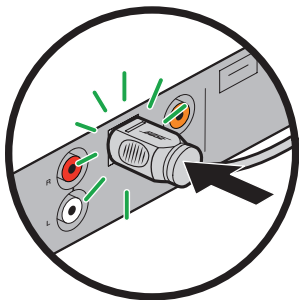

### Step 5: Connecting the Solo system to power

1. Plug one end of the power cord into the **Power** connector.
2. Plug the other end into a live AC power (mains) outlet.

A few moments after applying power, the system emits two tones indicating that it is ready to use.

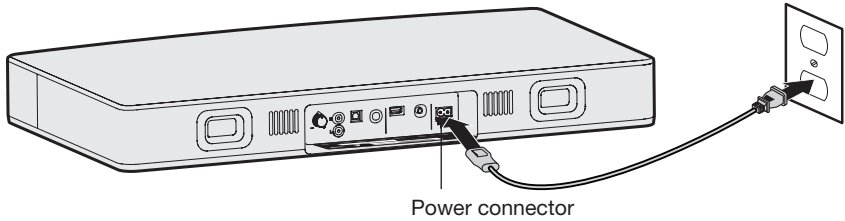

**Tip:** Bose recommends using a safety agency-approved surge protector on all electronic equipment. Voltage variations and spikes can damage electronic components in any system.

## System Setup

### Step 6: Placing your TV on the Solo system

Place your TV on the Solo system, making sure the TV stand is centered on the top of the system. Refer to "Placement guidelines:" on page 8.

**Caution:** Be sure to center the base of your TV on the top of this product.

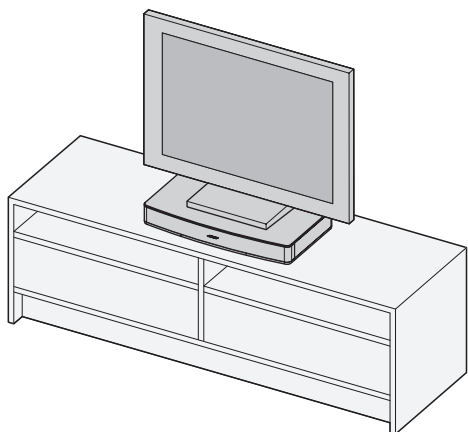

#### Cautions:

- DO NOT place a CRT type TV on this system. It is not designed for use with this type of TV.
- Allowing the base of your TV to hang over any edge of this speaker system increases the risk of the TV tipping, which may result in injury.
- If placing the sound system backed up to a wall, make sure there is a space of at least 1" (2.5 cm) between the wall and the rear of the system.
- If your TV comes with an anti-tip device, install it according to the manufacturer's instructions and adjust the tether as instructed after placing the TV on top of the system. Installing an anti-tip device is recommended when using a TV with this product. If your TV did not come with an anti-tip device, you can get one from most retail TV suppliers.

## Step 7: Turning off your TV speakers

To enjoy the full benefit of hearing TV audio through the Solo TV sound system, the internal speakers in your TV should be turned off.

**Note:** Check your TV owner's guide for help using the TV menus.

1. Turn on your TV.
2. Go to the TV menu and select **Audio**, **Sound**, or **Speaker Settings**.
3. Look for the menu item that allows you to turn off the TV speakers. This menu item may be called **Speakers On/Off** or something closely related.
4. If there is no setting for turning the TV speakers off, adjust the TV volume to its lowest setting.

**To confirm your TV speakers are turned off:**

1. Press  (mute) on the Solo remote.
2. Check that no sound is coming from your TV.

- Tip:** If you connected your TV to the Solo system using an optical digital cable, you may need to make sure that your TV's audio settings do not inhibit the audio output signal.
- Look for a menu item in your TV's Audio Settings that may affect digital audio output. You may have to select the digital output you want to use.
  - Look for any setting that selects the type of audio output, such as **Stereo** or **5.1 Channel Audio** output. You may need to select such a setting in order to enable the audio output.

# System Setup

---

## Step 8: Checking for sound

---

1. Power on your TV and cable/satellite box (if needed).
2. Press  on the Solo system remote.

Make sure the system status indicator is solid green.

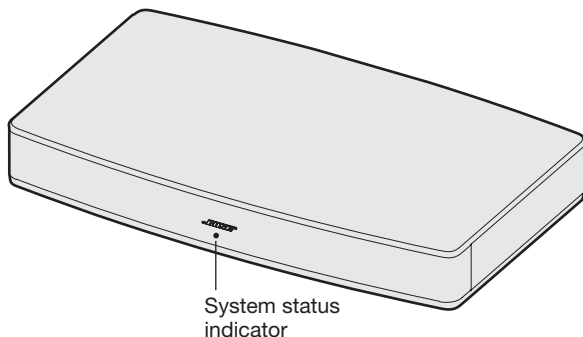

3. Check if sound is coming from the Solo system.

If you do not hear sound from the Solo system see "Troubleshooting" on page 27.

**Tip:** At this time, you may consider setting your Solo system to automatically wake from standby whenever it receives a sound signal. See "Using auto-wake" on page 21.

## Step 9: Adjusting the bass

---

The bass control knob on the back of the system allows you to change the bass level output of the system.

Turn the bass control knob right to increase the bass, left to decrease the bass.

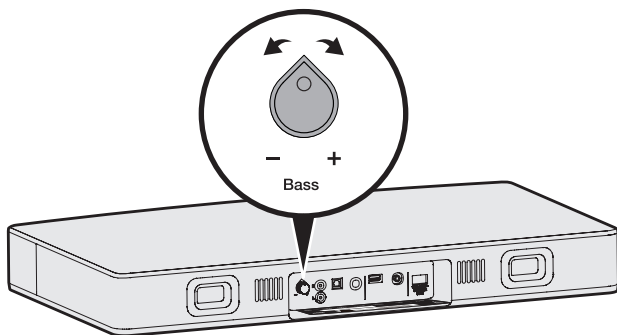

**Note:** For optimal sound quality for dialog-only programming, such as news and talk shows, see "Using dialog mode" on page 25 (Solo 15) or page 26 (Solo 10).



## Using alternate connections

You may need to use an alternate connection:

- If your TV does not have any audio output connections or does not deliver the audio to the Solo 15/10 system. See “Connecting a cable/satellite box to the system” or “Connecting a TV headphones output to the system” on pages 17-18.
- If you do not get sound from a DVD player that is connected to your TV. See “Connecting multiple devices to the system” on page 19.

### Connecting a cable/satellite box to the system

You can connect a cable/satellite box to the Solo 15/10 system. Only one cable is needed.

**Caution:** If using an optical cable, refer to page 12 for important instructions.

1. On the back of your cable/satellite box, locate the **Audio Out** connector panel and note which type of audio outputs your cable/satellite box has.

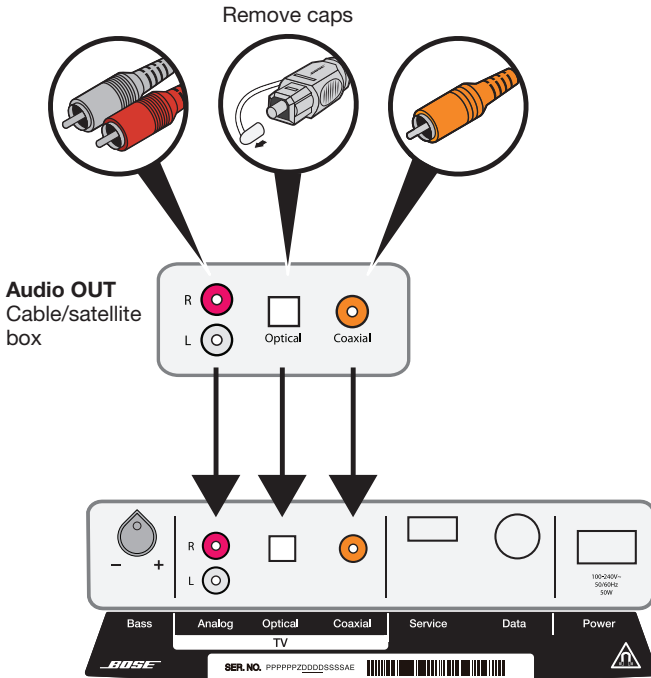

**Audio IN** Solo 15/10 system

2. Choose the appropriate audio cable for your cable/satellite box.
3. Connect the audio cable from your cable/satellite box's **Audio Out** connector panel to the Solo system.

# System Setup

## Connecting a TV headphones output to the system

If your TV only has a headphones connector, you need a dual RCA-to-3.5 mm stereo cable (not provided) to connect to the Solo 15/10 system.

1. Insert the stereo plug into the TV headphones connector.
2. Insert the white plug into the **L** connector on the Solo system.
3. Insert the red plug into the **R** connector on the Solo system.
4. Ensure your TV speakers are on. Refer to your TV's Owner's Guide for more information.
5. To ensure optimal volume control from your system, set your TV's volume to 75 percent of maximum; then set the volume level of your system using the remote control.

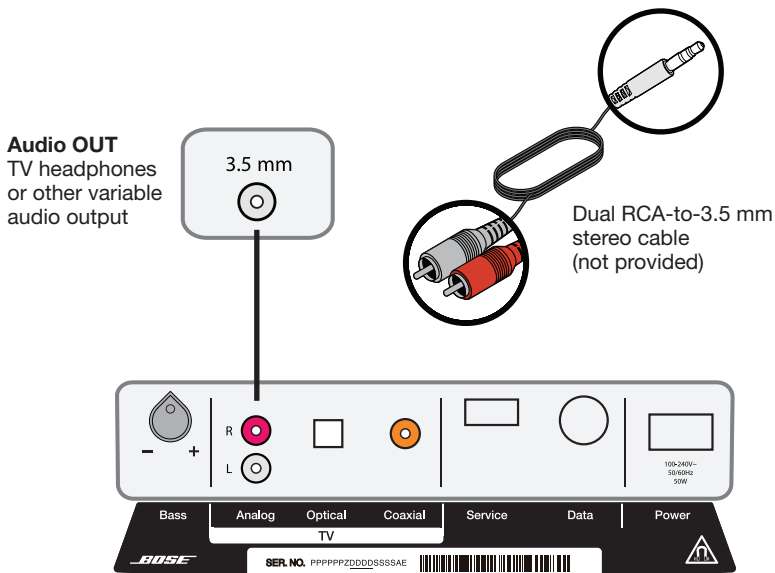

## Connecting multiple devices to the system

If you have a device such as a DVD player connected to your TV, you may discover that your TV does not pass audio from the DVD player to the audio output on your TV. The Solo system provides a solution to this problem. You can connect up to three devices to the Solo system using a different type of audio cable for each.

For example, the figure below shows a cable/satellite box and a DVD player or game system connected to the Solo system.

**Note:** This alternate connection scheme may not work with the equipment you have in your home because some devices like cable/satellite boxes always remain on. When multiple devices are connected to the Solo system, turn on only the device you want to use and turn off the others.

**Caution:** If using an optical cable, refer to page 12 for important instructions.

**Audio OUT**  
DVD player or game system

**Audio OUT**  
Cable/satellite box

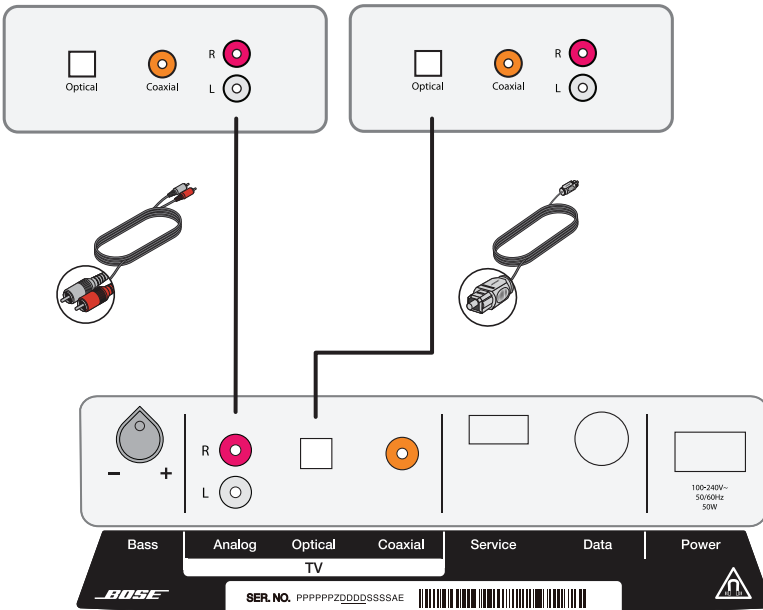

**Audio IN** Solo 15/10 system

# Operation

## Getting system information

The system status indicator tells you when the system is on and provides you with a system status during operation.

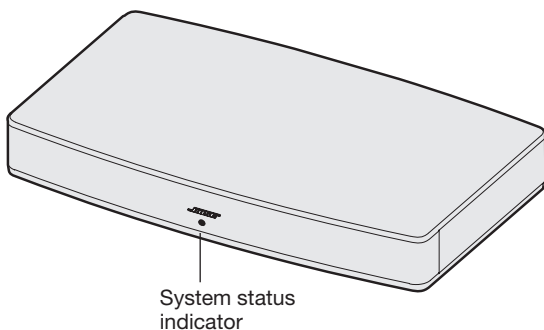

### System status:

Indicator activity	System state
Off	System off (standby)
Dim amber	Standby, auto wake is enabled
Solid green	Power is on
Blinking green or Blinking amber (if dialog mode is enabled)	System is muted
Fast blinking green or Fast blinking amber (if dialog mode is enabled)	Volume is being adjusted
Solid amber	Dialog mode is enabled
Solid red	System error - call Bose Customer Service

---

## Controlling the volume

---

On the remote:

- Press + to increase the volume.
- Press – to decrease the volume.
- Press  to mute or unmute the audio.

**Note:** To confirm your TV speakers are turned off, see page 15.

---

## Using auto-wake

---

When the Solo 15/10 system is powered on but not playing audio, the system powers off after one hour.

To wake the system, press  on the remote.

You can set the Solo 15/10 system to automatically wake whenever a sound signal is received.

### To enable auto-wake:

1. Point the remote at the system.
2. Press and hold  on the remote for 5 seconds.

The system emits three short *ascending* tones (going up) and the system status indicator flashes amber.

### To disable auto-wake:

1. Point the remote at the system.
2. Press and hold  on the remote for 5 seconds.

The system emits three short *descending* tones (going down) and the system status indicator flashes red.

**Note:** If your devices become out of sync, see “Resyncing your cable/satellite box and TV” on page 24.

# Operation

## Using the Solo 15 universal remote

Use the remote to control sources connected to your system, adjust the system volume, change channels, use playback functions, enable cable/satellite box functions and navigate the System menu.

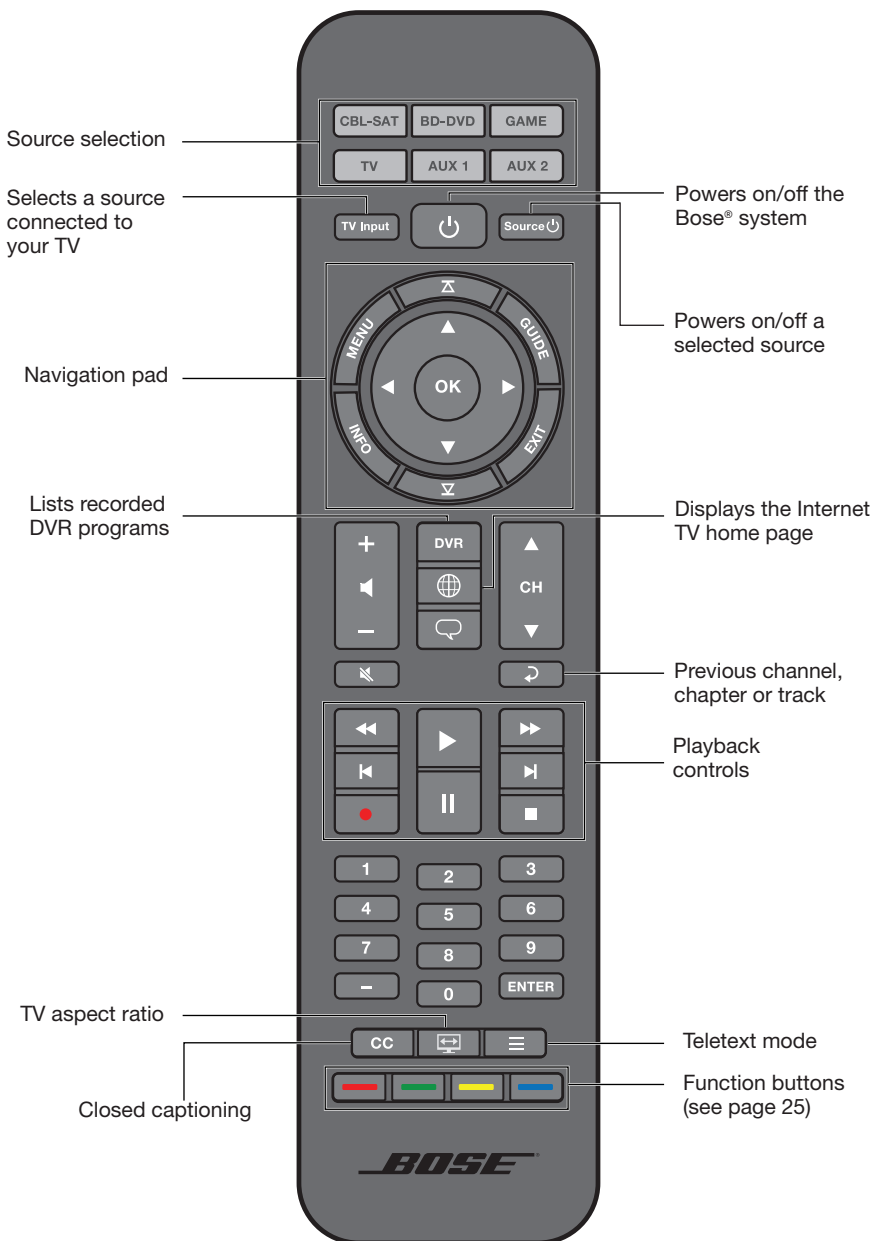

## Programming the Solo 15 universal remote

You can program the universal remote to control your TV, DVD, Blu-ray Disc™ player, cable/satellite box, game system or DVR.

### Locate the code

The remote works with several source brands.

1. Power on your source.
2. Locate the code for your source's brand in the *Universal Remote Device Codes* book (provided).

### Enter the code

Enter the four-digit code for your source's brand to begin programming the remote.

1. On the remote control, press and hold the appropriate source button until all six source buttons glow, then release.

For example, to program your TV, press and hold  .











The appropriate source button continues to glow.

2. On the number keypad, enter the code for your source's brand.

**Note:** If all six buttons blink three times, you entered an invalid code.  
Repeat steps 1 and 2.

### Test the code

After entering your code, test your source for basic functions. If your source does not respond, use the remote's code scanner to try a new code.

1. Press **+** on the volume button.
2. Test the source for basic functions:
  - **TV:** press the channel buttons. Press  . The settings menu appears. Press  and  to navigate.
  - **Cable/satellite box:** press  . The programming guide appears. Press  and  to navigate.
  - **DVD or Blu-ray Disc™ player:** press  . The settings menu appears. Press  and  to navigate.
  - **Game system:** press  and  to navigate through your menu.

**Note:** If your source does not respond to basic functions, repeat steps 1 and 2. If all six buttons blink three times, you have cycled through all codes for your source.

3. Press  to exit programming and save your settings.



**Note:** Your source may not be compatible with universal remote controls. Refer to your source owner's guide for more information.

# Operation

---



## Customizing the power button

You can customize the power button  on your remote to power on/off your Solo 15 system, TV and cable/satellite box simultaneously.

1. Program your remote to control your TV and cable/satellite box (refer to page 23).
2. Press  and  simultaneously and hold for ten seconds.  
Both buttons flash three times.

## Resyncing your cable/satellite box and TV





After customizing the power button, your cable/satellite box and TV may become out of sync and not power on/off simultaneously. Use the following steps to resync your system.

1. Press the source button for the device that is out of sync.
  2. Press  to power on/off the source.
  3. Press .
- Your devices power on/off simultaneously.

## Switching between sources

You can switch from one source to another by pressing the appropriate source button on the remote. In addition to controlling the selected source, the remote always controls the basic speaker functions (on/off, volume, mute) of your Solo 15 system.

**Note:** Before you begin, ensure you have correctly programmed your sources.

1. Press the button for the source you want to control.  
The source button glows.
2. Press .
3. Press  to select the correct input on your TV.  
You may need to press  several times to select the TV input for the source.  
On some TVs,  displays a menu. Use your Solo 15 system remote to choose the correct TV input and close this menu.



## Controlling the volume

On the remote:

- Press + to increase the volume.
- Press – to decrease the volume.
- Press  to mute or unmute the audio.

**Note:** To confirm your TV speakers are powered off, refer to page 15.

## Function buttons

The red, green, yellow and blue buttons on the remote control correspond with the color-coded function buttons on your cable/satellite box or teletext functions.

- Cable/satellite box functions: refer to your cable/satellite box owner's guide.
- Teletext functions: correspond with color-coded page numbers, headings or shortcuts on a teletext display.

## Using dialog mode

Dialog mode provides optimal sound quality for dialog-only programming, such as news and talk shows, by automatically adjusting the system's sound settings.

To enter dialog mode:

1. Point the remote at the system.
2. Press .  
The system status indicator blinks amber three times and then remains amber.

To exit dialog mode:

1. Point the remote at the system.
2. Press .  
The system status indicator blinks green three times and then remains green.

## Operation

### Using the Solo 10 remote

The Solo 10 TV sound system is easily operated using the small remote. Aim the remote at the front of the system and press the buttons.

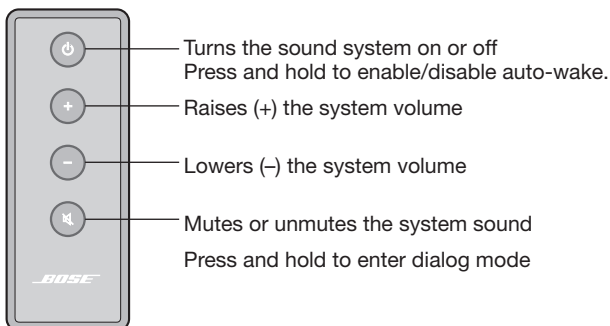

### Optional Solo 15 system universal remote control

Bose offers the Solo 15 system universal remote control for separate purchase. The remote will control the Solo 10 system and can be programmed to control your TV as well as other sources (such as a cable/satellite box). Contact Bose Corporation or your local dealer for more information. Refer to the contact sheet in the carton.

### Using a non-Bose remote control

You can program a non-Bose remote control, such as your cable/satellite box remote, to control the system. Refer to your non-Bose remote control owner's guide or cable/satellite website for instructions.

Once programmed, the non-Bose remote controls basic functions such as power on/off and volume.

### Using dialog mode

Dialog mode provides optimal sound quality for dialog-only programming, such as news and talk shows, by automatically adjusting the system's sound settings.

To enter dialog mode:

1. Point the remote at the system.
2. Press and hold .

The system status indicator blinks amber three times and then remains amber.

To exit dialog mode:

1. Point the remote at the system.
2. Press and hold .

The system status indicator blinks green three times and then remains green.

## Troubleshooting

Problem	What to do
TV base is too large to place on the system	<ul style="list-style-type: none"> <li>• Place the sound system in another location such as on an open shelf under the TV.</li> <li>• If possible, mount your TV on the wall above the sound system.</li> </ul>
No power	<ul style="list-style-type: none"> <li>• Make sure the power cord is securely connected on both ends.</li> <li>• Make sure the power cord is plugged into a live AC (mains) outlet. If the outlet is controlled by a switch, make sure the switch is in the ON position or test the outlet using a lamp.</li> <li>• Reset the system: Unplug the power cord for at least one minute. Plug the power in again and listen for the system to emit two tones confirming it has power.</li> </ul>
No sound	<ul style="list-style-type: none"> <li>• Make sure the Solo system is not muted.</li> <li>• Increase the volume.</li> <li>• Turn off all devices connected to the Solo system except the one you want to hear.</li> <li>• Make sure the audio cable is plugged into a connector on your TV labelled <b>Audio Output</b> or <b>Audio OUT</b>, not Audio Input or Audio IN.</li> <li>• Make sure all cable connections are correct and secure on the Solo system, TV, and other connected sources. If using an optical cable, refer to page 12 for important instructions.</li> <li>• Check that the correct TV input is selected.</li> <li>• Check that your TV's audio output is enabled. See your TV owner's guide for information.</li> <li>• If the sound system is connected to a TV output labelled VARIABLE (VAR), make sure the TV internal speakers are turned off, the TV volume is turned up, and the TV is not muted.</li> <li>• You may need to use an alternate connection. Refer to page 17.</li> <li>• If connecting through a TV headphones output, increase your TV volume to the maximum limit.</li> <li>• If connecting to two devices, ensure that you are not using an optical cable and coaxial cable.</li> <li>• Unplug the system's power cord from the AC (mains) outlet for one minute.</li> <li>• Reset the system: Unplug the power cord for at least one minute. Plug the power in again and listen for the system to emit two tones confirming it has power.</li> </ul>

# Operation

Problem	What to do
Remote control is inconsistent or does not work	<ul style="list-style-type: none"><li>• Check the batteries to see if they are installed properly or if they need to be replaced. See “Replacing the remote batteries” on page 29.</li><li>• Point the remote control at the sound system when you press a button.</li><li>• Check that the system status indicator on the sound system flashes when you press the remote volume or mute button.</li><li>• For the Solo 15 system remote<ul style="list-style-type: none"><li>- Point the remote control at the device you want to control.</li><li>- Check that the remote button for the selected source flashes when you press the volume button.</li></ul></li><li>• Unplug the system’s power cord from the AC (mains) outlet for one minute.</li><li>• Reset the system: Unplug the power cord for at least one minute. Plug the power in again and listen for the system to emit two tones confirming it has power.</li></ul>
Sound is distorted	<ul style="list-style-type: none"><li>• Make sure cable connections are secure on the sound system and TV.</li><li>• If the sound system is connected to a TV output labelled VARIABLE (VAR), reduce the TV volume.</li><li>• Bypass the TV and connect directly to the source using one of the Alternate setup methods. Refer to page 17.</li><li>• Reset the system: Unplug the power cord for at least one minute. Plug the power in again and listen for the system to emit two tones confirming it has power.</li></ul>
Sound is coming from the TV	<ul style="list-style-type: none"><li>• Turn off your TV’s internal speakers.</li><li>• Adjust the TV volume.</li></ul>
System status indicator is red	<ul style="list-style-type: none"><li>• System error. Call Bose Customer Service.</li></ul>

# Replacing the remote batteries

### Solo 15 universal remote

Replace both batteries when the remote control stops operating or its range seems reduced. Alkaline batteries are recommended.

1. Slide open the battery compartment cover on the back of the remote.
2. Remove both batteries.

Be sure to dispose of the batteries according to the regulations in your area.

3. Insert two AA (IEC-LR6) 1.5V batteries, or the equivalent. Match the + and – symbols on the batteries with the + and – markings inside the compartment.
4. Slide the battery compartment cover back into place.

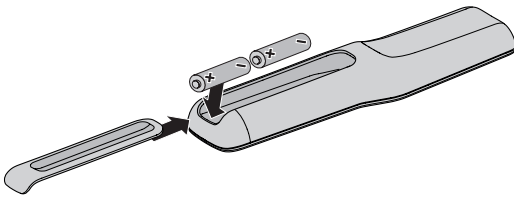

### Solo 10 remote

Replace the battery when the remote control stops operating or its range seems reduced.

1. Using a coin, turn the battery cover slightly counterclockwise.

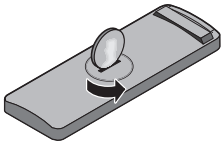

2. Remove the cover and insert the new battery (CR2032 or DL2032) flat side up, with the plus (+) symbol in view.

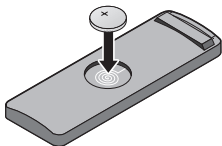

3. Re-seat the cover and turn it clockwise to lock into place.

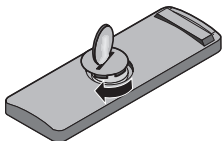

# Care and Maintenance

---

## Cleaning

---

- You can clean the surface of the speaker with a soft, dry cloth.
- Do not use any sprays near the speaker. Do not use any solvents, chemicals, or cleaning solutions containing alcohol, ammonia, or abrasives.
- Do not allow liquids to spill into any openings.
- The speaker grille requires no special care, although you may carefully vacuum it with a brush attachment, if necessary.

## Customer service

---

For additional help in solving problems, contact Bose Customer Service. Refer to the address sheet included with the Solo 15/10 TV sound system.

In the U.S. only, call: 800-901-0472.

## Limited warranty

---

Your Bose® Solo 15/10 TV sound system is covered by a limited warranty. Details of the limited warranty are provided on the product registration card that is included in the carton. Please refer to the card for instructions on how to register. Failure to register will not affect your limited warranty rights.

## Technical information

---

### Power rating

100-240V $\sim$  50/60 Hz 50W

### Dimensions

24.75" (62.8 cm) W x 14" (35.6 cm) D x 3" (7.6 cm) H

### Weight

12 lbs (6.35 kg)



# ข้อมูลเพื่อความปลอดภัย

## โปรดอ่านคู่มือเล่มนี้

โปรดอ่านคู่มือผู้ใช้อย่างละเอียดและเก็บรักษาไว้สำหรับการอ้างอิงในภายหลัง



สัญลักษณ์รูปลูกศรสายฟ้าในกรอบสามเหลี่ยมด้านเท่า เป็นการเตือนผู้ใช้ถึงอันตรายจากกระแสไฟฟ้าในบริเวณที่ไม่มีฉนวนหุ้มภายในเครื่อง ซึ่งอาจมีแรงดันสูงพอที่จะทำให้เสี่ยงต่อการถูกไฟฟ้าช็อตได้



เครื่องหมายตกใจในกรอบสามเหลี่ยมด้านเท่าที่ติดอยู่บนเครื่อง เป็นการเตือนผู้ใช้ให้ปฏิบัติตามคำแนะนำในการใช้งานและการดูแลรักษาที่สำคัญในคู่มือผู้ใช้นี้



### คำเตือน:

- เพื่อลดความเสี่ยงต่อการเกิดเพลิงไหม้หรือไฟฟ้าช็อต อย่าให้ผลิตภัณฑ์ถูกฝนหรือความชื้น
- อย่าวางเครื่องนี้ในบริเวณที่มีน้ำหยดหรือกระเด็น และไม่ควรวางภาชนะบรรจุของเหลว เช่น แจกัน ไวนหรือใกล้เคียงกับเครื่อง เช่นเดียวกับเครื่องใช้ไฟฟ้าอื่น ๆ โปรดระมัดระวังอย่าให้ของเหลวกระเด็นลงในส่วนประกอบของผลิตภัณฑ์ เพราะของเหลวจะสร้างความเสียหาย และ/หรือ เกิดเพลิงไหม้ได้



### รีโมทของ Solo 10:

**คำเตือน:** อย่ากลืนแบตเตอรี่ เนื่องจากมีความเสี่ยงการไหม้จากสารเคมี

- รีโมทคอนโทรลที่จัดส่งให้พร้อมผลิตภัณฑ์นี้มีแบตเตอรี่เซลล์แบบเหรียญ/ถ่านกระดุม หากกลืนแบตเตอรี่เซลล์แบบเหรียญ/ถ่านกระดุมลงคอ อาจทำให้เกิดแผลไหม้ในอวัยวะภายในเวลาเพียงสองชั่วโมง และอาจถึงขั้นเสียชีวิต เก็บแบตเตอรี่ทั้งใหม่และที่ใช้แล้วให้พ้นมือเด็ก หากช่องใส่แบตเตอรี่เปิดไม่สนิท ควรหยุดใช้ผลิตภัณฑ์และเก็บผลิตภัณฑ์ให้พ้นมือเด็ก หากคุณคิดว่าอาจกลืนแบตเตอรี่ลงคอ หรือแบตเตอรี่เข้าไปอยู่ในส่วนหนึ่งส่วนใดของร่างกาย โปรดไปพบแพทย์ทันที แบตเตอรี่เซลล์แบบเหรียญ/ถ่านกระดุมอาจจะระเบิดหรือเป็นสาเหตุให้เกิดเพลิงลุกไหม้หรือการไหม้จากสารเคมีหากเปลี่ยนแบตเตอรี่ผิดด้านหรือใช้งานผิด อย่างนำแบตเตอรี่ไปชาร์จซ้ำ ถอดชิ้นส่วน ถูความร้อนเกินกว่า 100°C หรือนำไปเผา เปลี่ยนด้วยแบตเตอรี่ลิเทียม CR2032 หรือ DL2032 แรตตัน 3 โวลท์ที่ได้รับอนุมัติจากหน่วยงาน (เช่น UL) เท่านั้น ทั้งแบตเตอรี่ทั้งหมดอายุใช้งานแล้วในทันที
- รีโมทของ Solo 15:** อย่ารีโมท เปิด หรือแกะแบตเตอรี่ อย่าให้แบตเตอรี่โดนความร้อนหรือเปลวไฟ อย่าจัดเก็บให้โดนแสงแดดโดยตรง อย่าใส่ตัวจรวจแบตเตอรี่ ไม่จัดเก็บแบตเตอรี่อย่างไม่ระวังในกล่องหรือลิ้นชักที่อาจมีการลัดวงจรกับอุปกรณ์อื่นหรือถูกลัดวงจรโดยวัตถุโลหะอื่น อย่าถอดแบตเตอรี่ออกจากบรรจุภัณฑ์ของแท่งจนกว่าจำเป็นต้องใช้ อย่าให้แบตเตอรี่ถูกกระทบ ในกรณีที่มีแบตเตอรี่มีของเหลวรั่วซึมออกมา อย่าปล่อยให้ของเหลวนั้นสัมผัสกับผิวหนังหรือดวงตา หากคุณสัมผัสกับของเหลว ให้ล้างบริเวณนั้นด้วยน้ำจำนวนมาก และไปพบแพทย์ สังเกตเครื่องหมายบวก (+) และเครื่องหมายลบ (-) บนแบตเตอรี่และอุปกรณ์และตรวจสอบให้แน่ใจถึงการใส่ที่ถูกต้อง อย่าใช้แบตเตอรี่ที่ไม่ได้ออกแบบมาสำหรับใช้กับผลิตภัณฑ์นี้ เก็บแบตเตอรี่ให้พ้นจากเด็ก โปรดไปพบแพทย์ทันทีหากคุณคิดว่าอาจมีการกลืนแบตเตอรี่ลงคอ หรือแบตเตอรี่ที่ถูกต้องสำหรับอุปกรณ์ทุกครั้ง เก็บแบตเตอรี่ให้สะอาดและแห้งเสมอ เช็ดขั้วต่อแบตเตอรี่ด้วยผ้าแห้งที่สะอาด หากเริ่มสกปรก ใช้แบตเตอรี่ในการใช้งานที่ตรงตามวัตถุประสงค์เท่านั้น หากเป็นไปได้ ให้ถอดแบตเตอรี่ออกจากอุปกรณ์เมื่อไม่ได้ใช้งาน เปลี่ยนด้วยแบตเตอรี่แบบอัลคาไลน์ AA (IEC LR06) เท่านั้น
  - อย่าวางสิ่งทีลุกไหม้ได้จ เช่น เทียนไขที่จุดไฟ ไวนหรือใกล้กับอุปกรณ์
  - ไม่วางอุปกรณ์ในบริเวณที่ไม่มีฉนวน เพราะเครื่องอาจหล่นลงมา ซึ่งทำให้เกิดการบาดเจ็บร้ายแรงหรือถึงแก่ชีวิตได้ การบาดเจ็บหลายๆ แบบ โดยเฉพาะในเด็ก สามารถหลีกเลี่ยงได้โดยการใส่ถุงต่อขั้วควรระวังเบื้องต้นอย่างเช่น
    - ใช้ตู้หรือขาตั้งที่แนะนำโดยผู้ผลิตของอุปกรณ์
    - ใช้เฉพาะเฟอร์นิเจอร์ที่รองรับอุปกรณ์ได้อย่างปลอดภัยเท่านั้น
    - ตรวจสอบว่าอุปกรณ์ไม่ได้วางอยู่บนหมอนที่ขอบของเฟอร์นิเจอร์ที่รองรับอุปกรณ์
    - ไม่จัดวางอุปกรณ์บนเฟอร์นิเจอร์ทรงสูง (เช่น ตู้โชว์ หรือตู้หนังสือ) โดยไม่มีการยึดตัวเฟอร์นิเจอร์และอุปกรณ์ให้ติดกับอุปกรณ์รองรับอย่างเหมาะสม
    - ไม่วางอุปกรณ์บนผ้าหรือวัสดุอื่นๆ อยู่ระหว่างอุปกรณ์และเฟอร์นิเจอร์ที่รองรับ
    - บอกให้เด็กทราบถึงอันตรายของการปีนป่ายเฟอร์นิเจอร์เพื่อไม่ให้ถึงอุปกรณ์หรือส่วนควบคุมของอุปกรณ์
  - หากคุณไม่มั่นใจว่าคุณจะสามารถติดตั้งโทรทัศน์ของคุณหรือติดตั้งผลิตภัณฑ์ได้อย่างปลอดภัย โปรดติดต่อช่างติดตั้งผู้เชี่ยวชาญเพื่อขอความช่วยเหลือ
  - อย่าให้เด็กผลัก ดึง หรือปีนบนหน้าจอ A/V เนื่องจากอาจทำให้อุปกรณ์หล่น ซึ่งอาจทำให้เกิดการบาดเจ็บหรือถึงแก่ชีวิตได้ เพื่อความปลอดภัยและความมั่นคงเพิ่มเติม โปรดตรวจสอบว่าติดตั้งหน้าจอบนอย่างปลอดภัยโดยใช้อุปกรณ์กันหล่นที่เหมาะสมแล้ว



# ข้อมูลเพื่อความปลอดภัย



**คำเตือน:** ผลิตภัณฑ์นี้ประกอบด้วยวัสดุแม่เหล็ก โปรดติดต่อแพทย์ หากคุณสงสัยสิ่งนี้อาจส่งผลกระทบต่อการใช้งาน อุปกรณ์การแพทย์ที่ปลูกถ่ายของคุณหรือไม่



**คำเตือน:** ผลิตภัณฑ์นี้ประกอบด้วยชิ้นส่วนขนาดเล็ก ซึ่งอาจทำให้เกิดอันตรายจากการสำลัก ไม่เหมาะสำหรับเด็กอายุต่ำกว่า 3 ปี



**ข้อควรระวัง:** อย่าดัดแปลงผลิตภัณฑ์นี้โดยไม่ได้รับอนุญาต การทำเช่นนั้นเสี่ยงต่อความปลอดภัย ละเมิดระเบียบข้อบังคับ มีผลต่อประสิทธิภาพการทำงานของระบบ และอาจทำให้การรับประกันเป็นโมฆะ

## หมายเหตุ:

- ในกรณีที่ใช้ปลั๊กไฟหลักหรือปลั๊กพ่วงเป็นอุปกรณ์ตัดไฟ อุปกรณ์ตัดไฟดังกล่าวควรพร้อมใช้งานได้
- ผลิตภัณฑ์นี้จะต้องไขภายในอาคารเท่านั้น ผลิตภัณฑ์นี้ไม่ได้รับการออกแบบหรือทดสอบสำหรับใช้งานภายนอกอาคาร ในยานพาหนะ หรือบนเรือ
- ป้ายกำกับผลิตภัณฑ์จะติดอยู่ที่ด้านล่างหรือด้านหลังของผลิตภัณฑ์



廢電池請回收

โปรดทิ้งแบตเตอรี่ที่ใช้แล้วให้เหมาะสมตามระเบียบข้อบังคับของท้องถิ่นนั้นๆ  
อย่าเผาแบตเตอรี่



ผลิตภัณฑ์นี้สอดคล้องตามข้อกำหนดกับ EU Directive ที่ใช้บังคับทั้งหมด ประกาศฉบับสมบูรณ์เกี่ยวกับ  
ความสอดคล้อง สามารถอ่านได้จาก [www.Bose.com/compliance](http://www.Bose.com/compliance)

1. โปรดอ่านคำแนะนำเหล่านี้
2. จดจำคำแนะนำเหล่านี้ไว้
3. ใส่ใจในคำเตือนทั้งหมด
4. ปฏิบัติตามคำแนะนำทั้งหมด
5. อย่าใช้อุปกรณ์นี้ใกล้กับน้ำ
6. ทำความสะอาดด้วยผ้าแห้งเท่านั้น
7. อย่ากีดขวางช่องระบายอากาศ ติดตั้งตามคำแนะนำของผู้ผลิต
8. อย่าตั้งใกล้กับแหล่งที่ก่อให้เกิดความร้อนใดๆ เช่น หม้อน้ำ เครื่องปั่นไฟ เต้า หรืออุปกรณ์อื่นๆ (รวมถึงเครื่องขยายเสียง) ที่ก่อให้เกิดความร้อน
9. ระวังไม่ให้สายไฟขวางทางเดินหรือหังอ โดยเฉพาะบริเวณปลั๊ก จัดวางตัวรับและจุดที่จะต่อออกมายังอุปกรณ์ให้สะดวกแก่การใช้งาน
10. ใช้แต่อุปกรณ์ต่อ/อุปกรณ์เสริมที่ผู้ผลิตระบุเท่านั้น
11. ถอดปลั๊กอุปกรณ์นี้ระหว่างฝนฟ้าคะนองหรือเมื่อไม่ได้ใช้งานเป็นเวลานาน
12. นำผลิตภัณฑ์เข้ารับการซ่อมแซมทั้งหมดจากผู้ชำนาญเท่านั้น การเข้ารับบริการซ่อมแซมเป็นสิ่งจำเป็นเมื่ออุปกรณ์เกิดความเสียหายไม่ว่าทางใดทางหนึ่ง เช่น เมื่อสายไฟหรือปลั๊กเสียหาย ของเหลวหกหรือวัสดุแปลกปลอมตกลงเข้าไปในผลิตภัณฑ์ ผลิตภัณฑ์ถูกฝนหรือความชื้น ไม่ทำงานตามปกติ หรือผลิตภัณฑ์ตกหล่น



สัญลักษณ์นี้หมายความว่าไม่ควรทิ้งผลิตภัณฑ์นี้เหมือนเป็นขยะตามบ้านทั่วไป และควรจัดการทิ้งให้กับ  
สถานจัดเก็บขยะที่เหมาะสมเพื่อการนำไปรีไซเคิล การจัดการทิ้งและการรีไซเคิลอย่างเหมาะสมช่วยปกป้อง  
ทรัพยากรธรรมชาติ สุขภาพของมนุษย์ และสิ่งแวดล้อม สำหรับข้อมูลเพิ่มเติมเกี่ยวกับการทิ้งและการรีไซเคิล  
ผลิตภัณฑ์นี้ ให้ติดต่อเทศบาลในท้องถิ่นของคุณ บริการกำจัดขยะ หรือร้านค้าที่คุณซื้อผลิตภัณฑ์นี้

# ข้อมูลเพื่อความปลอดภัย

**หมายเหตุ:** อุปกรณ์นี้ผ่านการทดสอบและพบว่าตรงตามข้อกำหนดสำหรับอุปกรณ์ดิจิทัล คลาส B ตามส่วน 15 ของระเบียบ FCC ข้อกำหนดนี้กำหนดขึ้นเพื่อให้การป้องกันที่เหมาะสมจากการรบกวนที่เป็นอันตรายในการติดตั้งในที่พักอาศัย อุปกรณ์นี้ก่อให้เกิด ใช้อุปกรณ์และสามารถแผ่พลังงานความถี่วิทยุ และหากติดตั้งและใช้งานไม่ตรงตามคำแนะนำ อาจเป็นสาเหตุให้เกิดการรบกวนที่เป็นอันตรายกับการสื่อสารทางวิทยุ อย่างไรก็ตาม ไม่มีการรับประกันว่าการรบกวนนี้จะไม่เกิดขึ้นในการติดตั้งแบบใดแบบหนึ่ง หากอุปกรณ์นี้ก่อให้เกิดการรบกวนที่เป็นอันตรายกับการรับสัญญาณวิทยุหรือโทรทัศน์ ซึ่งสามารถพิจารณาได้จากการลองปิดและเปิดอุปกรณ์ ขอแนะนำให้คุณลองแก้ไขการรบกวนดังกล่าว ด้วยวิธีการต่อไปนี้:

- เปลี่ยนทิศทางหรือตำแหน่งของเสาอากาศ
  - เพิ่มระยะห่างระหว่างอุปกรณ์และเครื่องรับสัญญาณ
  - เสียบปลั๊กอุปกรณ์นี้กับเต้ารับไฟฟ้าที่ไม่ได้ใช้สายร่วมกับเครื่องรับสัญญาณ
  - ติดต่อขอรับความช่วยเหลือจากตัวแทนจำหน่ายหรือช่างเทคนิคด้านวิทยุ/โทรทัศน์ที่มีประสบการณ์
- การแก้ไขหรือตัดแปลงอื่นใดที่ไม่ได้รับอนุญาตโดยตรงจาก Bose Corporation อาจทำให้ผู้ใช้ไม่มีสิทธิ์ใช้งานอุปกรณ์นี้อีกต่อไป

อุปกรณ์นี้สอดคล้องตามส่วน 15 ของระเบียบ FCC การทำงานของอุปกรณ์ขึ้นอยู่กับเงื่อนไข 2 ประการ ดังนี้ (1) อุปกรณ์นี้ต้องไม่ก่อให้เกิดสัญญาณรบกวนที่เป็นอันตราย และ (2) อุปกรณ์นี้ต้องยอมรับสัญญาณรบกวนทุกชนิดที่ได้รับ รวมถึงสัญญาณรบกวนที่อาจทำให้เกิดการทำงานที่ไม่พึงประสงค์

อุปกรณ์คลาส B นี้สอดคล้องตามข้อกำหนด ICES-003 ของแคนาดา  
CAN ICES-3 (B)/NMB-3(B)

ชื่อและปริมาณสารหรือองค์ประกอบที่เป็นพิษหรือเป็นอันตราย						
	สารหรือองค์ประกอบที่เป็นพิษหรือเป็นอันตราย					
ชื่อชิ้นส่วน	ตะกั่ว (Pb)	ปรอท (Hg)	แคดเมียม (Cd)	โครเมียม 6 (CR(VI))	โพลีโบรมิเนเตดไบเฟนิล (PBB)	โพลีโบรมิเนเตดไดฟีนิลอีเธอร์ (PBDE)
PCBs	X	O	O	O	O	O
ชิ้นส่วนโลหะ	X	O	O	O	O	O
ชิ้นส่วนพลาสติก	O	O	O	O	O	O
ล้าไฟง	X	O	O	O	O	O
สาย	X	O	O	O	O	O

O: หมายความว่าสารพิษหรือสารอันตรายนี้ที่อยู่ในวัสดุทั้งหมดที่เป็นเนื้อเดียวกันสำหรับชิ้นส่วนนี้มีปริมาณต่ำกว่าข้อกำหนดขีดจำกัดใน SJ/T 11363-2006

X: หมายความว่าสารพิษหรือสารอันตรายนี้ที่อยู่ในวัสดุที่เป็นเนื้อเดียวกันอย่างน้อยหนึ่งชิ้นที่ใช้สำหรับชิ้นส่วนนี้มีปริมาณสูงกว่าข้อกำหนดขีดจำกัดใน SJ/T 11363-2006

**โปรดกรอกข้อมูลและเก็บไว้เป็นบันทึกของคุณ**

หมายเลขซีเรียลและหมายเลขรุ่นจะอยู่ที่ด้านล่างผลิตภัณฑ์

หมายเลขซีเรียล: \_\_\_\_\_

หมายเลขรุ่น: \_\_\_\_\_

วันที่ซื้อ: \_\_\_\_\_

ขอแนะนำให้คุณเก็บใบเสร็จรับเงินไว้กับคู่มือผู้ใช้

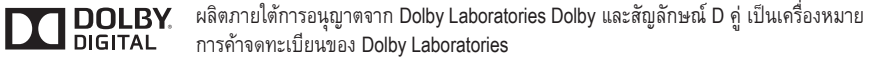

Blu-ray Disc™ เป็นเครื่องหมายการค้าของ Blu-ray Disc Association (BDA)  
©2018 Bose Corporation ห้ามทำซ้ำ แก้ไข เผยแพร่ ส่วนหนึ่งส่วนใดของเอกสารนี้ หรือนำไปใช้งานใดๆ โดยไม่ได้รับอนุญาตเป็นลายลักษณ์อักษร

**บทนำ**

ขอบคุณ..... 7

สิ่งที่บรรจุในกล่อง..... 7

**การติดตั้งระบบ**

ขั้นตอนที่ 1: การจัดวางระบบ ..... 8

ขั้นตอนที่ 2: การเลือกประเภทสายสัญญาณเสียงที่ต้องการใช้ ..... 9

ขั้นตอนที่ 3: การเชื่อมต่อสายสัญญาณเสียงที่เลือกกับโทรทัศน์ของคุณ..... 10

ขั้นตอนที่ 4: การเชื่อมต่อสายสัญญาณเสียงกับระบบ Solo..... 11

    คำแนะนำสำคัญสำหรับการเชื่อมต่อสายสัญญาณออปติคัล ..... 12

ขั้นตอนที่ 5: การเชื่อมต่อระบบ Solo กับแหล่งจ่ายไฟ..... 13

ขั้นตอนที่ 6: การวางโทรทัศน์ของคุณบนระบบ Solo..... 14

ขั้นตอนที่ 7: การปิดลำโพงทีวีของคุณ ..... 15

ขั้นตอนที่ 8: การตรวจสอบเสียง ..... 16

ขั้นตอนที่ 9: การปรับเสียงทูน ..... 16

การใช้การเชื่อมต่อแบบอื่น ..... 17

    การเชื่อมต่อกล่องรับสัญญาณเคเบิลทีวี/ดาวเทียมกับระบบ ..... 17

    การเชื่อมต่อช่องเสียบสัญญาณออกของหูฟังโทรทัศน์กับระบบ ..... 18

การเชื่อมต่ออุปกรณ์หลายๆ ชิ้นกับระบบ ..... 19

**การใช้งาน**

การรับข้อมูลระบบ..... 20

การควบคุมระดับเสียง ..... 21

การใช้การเรียกทำงานอัตโนมัติ..... 21

การใช้รีโมทสากล Solo 15..... 22

การโปรแกรมรีโมทสากล Solo 15 ..... 23

    คั่นหารหัส ..... 23

    ป้อนรหัส ..... 23

    ทดสอบรหัส..... 23

    การกำหนดปุ่มเปิด/ปิดตามต้องการ..... 24

    การซิงค์กล่องรับสัญญาณเคเบิลทีวี/ดาวเทียมและทีวีอีกครั้ง..... 24

    การสลับระหว่างแหล่งสัญญาณต่างๆ..... 24

    การควบคุมระดับเสียง ..... 25

# สารบัญ

---

ปุ่มฟังก์ชัน .....	25
การใช้โหมดเสียงสนทนา .....	25
การใช้รีโมท Solo 10 .....	26
รีโมทคอนโทรลสากลระบบ Solo 15 ที่เป็นอุปกรณ์เสริม .....	26
การใช้รีโมทคอนโทรลที่ไม่ใช่ของ Bose .....	26
การใช้โหมดเสียงสนทนา .....	26
การแก้ปัญหา.....	27

## การดูแลรักษา

การเปลี่ยนแบตเตอรี่ของรีโมทคอนโทรล.....	29
รีโมทสากลของระบบ Solo 15.....	29
รีโมท Solo 10 .....	29
การทำความสะอาด .....	30
ฝ่ายบริการลูกค้า .....	30
การรับประกันแบบจำกัด .....	30
ข้อมูลทางด้านเทคนิค .....	30

## ขอบคุณ...

ขอขอบคุณสำหรับการเลือกระบบเสียง Bose® Solo 15/10 TV สำหรับบ้านของคุณ ระบบลำโพงที่เรียบง่ายมีสไตล์นี้ได้รับการออกแบบมาให้สามารถติดตั้งได้พอดีใต้โทรทัศน์ส่วนใหญ่ที่มีขนาดหน้าจอ 46 นิ้ว และโทรทัศน์อีกมากมายที่มีขนาดหน้าจอ 50 นิ้ว โดยให้ประสิทธิภาพเสียงอะคูสติกยอดเยี่ยม ซึ่งช่วยขยายประสบการณ์รับชมโทรทัศน์ของคุณให้ถึงขีดสุด

## สิ่งที่บรรจุในกล่อง

เปิดกล่องบรรจุอย่างระมัดระวังและตรวจสอบว่าคุณได้รับอุปกรณ์ครบถ้วนตามที่แสดงในที่นี้:

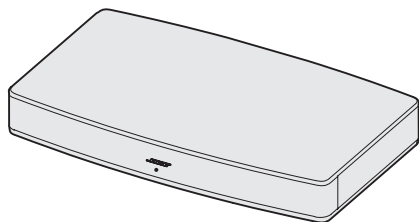

ระบบเสียง Solo 15/10 TV



รีโมทสากลของ  
Solo 15

หรือ

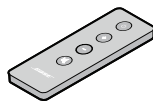

รีโมท Solo 10

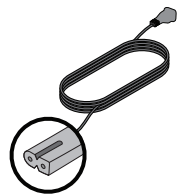

สายไฟ  
(มาพร้อมกับสายไฟ  
ที่เหมาะสมสำหรับ  
ภูมิภาคของคุณ)



สายสัญญาณเสียง  
ดิจิตอลออปติคัล

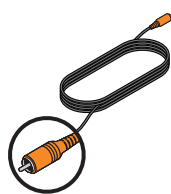

สายสัญญาณเสียง  
ดิจิตอลโคแอกเชียล  
(มีให้ในยุโรปเท่านั้น)

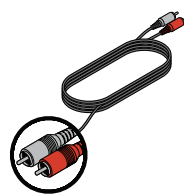

สายสัญญาณเสียง  
สเตอริโออะนาล็อก

หากส่วนหนึ่งส่วนใดของอุปกรณ์ได้รับความเสียหาย อย่าพยายามใช้อุปกรณ์นี้ ให้ติดต่อตัวแทนจำหน่ายของ Bose ในทันที หรือโทรติดต่อฝ่ายบริการลูกค้าของ Bose ดูข้อมูลการติดต่อจากรายการติดต่อที่แนบมาพร้อมกับกล่องบรรจุนี้

อย่าลืมเก็บกล่องบรรจุและวัสดุบรรจุทั้งหมดไว้ ซึ่งเป็นวัสดุที่ปลอดภัยที่สุดสำหรับการขนส่งหรือการจัดเก็บผลิตภัณฑ์

# การติดตั้งระบบ

## ขั้นตอนที่ 1: การจัดวางระบบ

1. เลื่อนโทรทัศน์ของคุณไปด้านข้างและหมุนเพื่อให้คุณสามารถเห็นแผงเชื่อมต่อ **Audio Out**
2. จัดวางระบบ Solo ในตำแหน่งที่คุณเคยวางโทรทัศน์

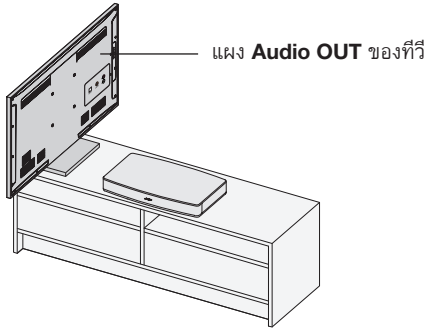

### คำแนะนำในการจัดวาง:

- ระบบ Bose® Solo 15/10 ได้รับการออกแบบมาสำหรับโทรทัศน์ที่มีน้ำหนักไม่เกิน 34 กก. และมีฐานรองกว้างไม่เกิน 61 ซม. และลึกไม่เกิน 31 ซม.
- ฐานรองของโทรทัศน์ควรอยู่ที่กึ่งกลางบนระบบ และต้องไม่วางหมิ่นหม่มบริเวณขอบ
- หากฐานรองของโทรทัศน์ใหญ่เกินไปไม่เหมาะที่จะวางบนระบบ ให้วางระบบเสียงในบริเวณอื่น เช่น บนชั้นวางแบบเปิดโล่งใต้โทรทัศน์ แต่ต้องจัดวางให้อยู่ใกล้กับโทรทัศน์ของคุณ เพื่อให้สามารถต่อสายสัญญาณเสียงได้ถึง นอกจากนี้คุณยังสามารถติดตั้งโทรทัศน์ของคุณบนผนังเหนือระบบนี้
- หากจัดวางระบบเสียงในตู้หรือบนชั้นวาง ให้จัดวางโดยด้านหน้าของระบบอยู่ใกล้กับขอบด้านหน้าของชั้นวางให้มากที่สุด เพื่อประสิทธิภาพเสียงที่ดีที่สุด

### ข้อควรระวัง:

- **ไม่วางโทรทัศน์ประเภท CRT (โทรทัศน์จอแก้วรุ่นเก่า) บนระบบนี้** เพราะระบบไม่ได้รับการออกแบบมาให้ใช้กับโทรทัศน์ประเภทนี้
- การวางฐานรองโทรทัศน์หมิ่นหม่มบนขอบของระบบลำโพงนี้อาจทำให้โทรทัศน์หล่นลงมา ซึ่งทำให้เกิดการบาดเจ็บได้
- หากจัดวางระบบเสียงติดกับผนัง ตรวจสอบว่ามีพื้นที่ว่างอย่างน้อย 2.5 ซม. ระหว่างผนังและด้านหลังระบบ
- **ไม่ว่าจะจัดวางผลิตภัณฑ์อย่างไร ต้องตรวจสอบว่าช่องเปิดเพื่อระบายอากาศที่ด้านหลังผลิตภัณฑ์ไม่มีอะไรปิดกั้นอยู่**
- หากโทรทัศน์ของคุณมีอุปกรณ์กันหล่นให้มาด้วย ให้ติดตั้งตามคำแนะนำของผู้ผลิต และปรับสายรัดตามที่แนะนำหลังจากวางโทรทัศน์บนระบบ ขอแนะนำให้ติดตั้งอุปกรณ์กันหล่นเมื่อใช้โทรทัศน์ร่วมกับผลิตภัณฑ์นี้ หากโทรทัศน์ของคุณไม่ได้มีอุปกรณ์กันหล่นให้มาด้วย คุณสามารถหาซื้อได้จากร้านจำหน่ายโทรทัศน์โดยส่วนใหญ่

## ขั้นตอนที่ 2: การเลือกประเภทสายสัญญาณเสียงที่ต้องการใช้

- ที่ด้านหลังของทีวี ค้นหาแผงสำหรับเชื่อมต่อ **Audio OUT** และดูประเภทของช่องเสียบสัญญาณเสียงออกของโทรทัศน์ของคุณ

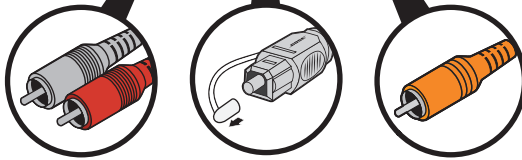
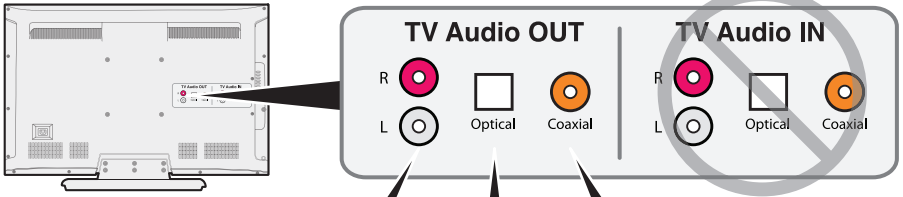

สายสัญญาณเสียง  
สเตอริโออะนาล็อก

ใช้การเชื่อมต่อนี้หากไม่มี  
สัญญาณออกออปติคัล  
หรือโคแอกเซียลให้ใช้งาน

สายสัญญาณเสียง  
ดิจิตอลออปติคัล

ใช้การเชื่อมต่อนี้แบบใดแบบหนึ่งเพื่อประสิทธิภาพ  
เสียงสูงสุด

สัญญาณเสียง  
ดิจิตอลโคแอกเซียล

- เลือกสายสัญญาณเสียงที่เหมาะสมสำหรับทีวีของคุณ

**หมายเหตุ:** ระบบ Solo ของคุณอาจมาพร้อมสายสัญญาณเสียงหลายสาย แต่ต้องการใช้การเชื่อมต่อสัญญาณเสียงออกเพียงหนึ่งเดียวเท่านั้น เลือกสายสัญญาณเสียงเพียงสายเดียว วางสายอื่นๆ ไว้ข้างๆ

**หมายเหตุ:** สายเคเบิลออปติคัลหรือโคแอกเซียลจะให้ประสิทธิภาพเสียงที่ดีที่สุด ใช้สายเคเบิลอะนาล็อกต่อเมื่อโทรทัศน์ของคุณไม่มีช่องสัญญาณเสียงออกออปติคัลหรือโคแอกเซียลเท่านั้น

**เคล็ดลับ:** หากโทรทัศน์ของคุณไม่มีช่องสัญญาณเสียงออก คุณสามารถใช้ช่องสัญญาณเสียงออกในอุปกรณ์อื่น โปรดดู “การใช้การเชื่อมต่อแบบอื่น” ที่หน้า 17 สำหรับวิธีการอื่นในการเชื่อมต่อระบบเสียง Solo TV

## ขั้นตอนที่ 3: การเชื่อมต่อสายสัญญาณเสียงที่เลือก กับโทรทัศน์ของคุณ

1. ที่ด้านหลังของทีวี ค้นหาแผงสำหรับเชื่อมต่อ **Audio OUT**
2. เสียบปลายด้านหนึ่งของสายสัญญาณเสียงที่เลือกเข้ากับช่องเสียบ **Audio OUT** ที่ถูกต้อง

**ข้อควรระวัง:** หากใช้สายเคเบิลออปติคัล ตรวจสอบให้แน่ใจว่าคุณถอดฝาครอบป้องกันออก และเสียบปลั๊กในทิศทางที่ถูกต้องสำหรับช่องเสียบ **Audio OUT** บนโทรทัศน์ของคุณ

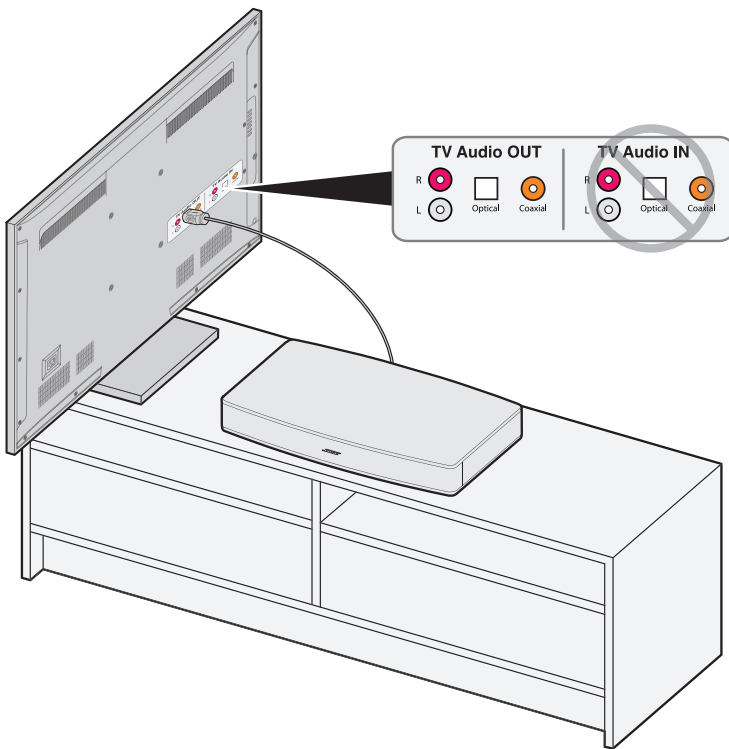



## ขั้นตอนที่ 4: การเชื่อมต่อสายสัญญาณเสียงกับระบบ Solo

เปรียบเทียบอีกด้านหนึ่งของสายสัญญาณเสียงที่เลือกเข้ากับช่องเสียบที่เกี่ยวข้องบนระบบ Solo

หมายเหตุ: หากใช้สายเคเบิลออปติคัล โปรดอ่านคำแนะนำที่สำคัญที่หน้า 12

ถอดฝาครอบออก

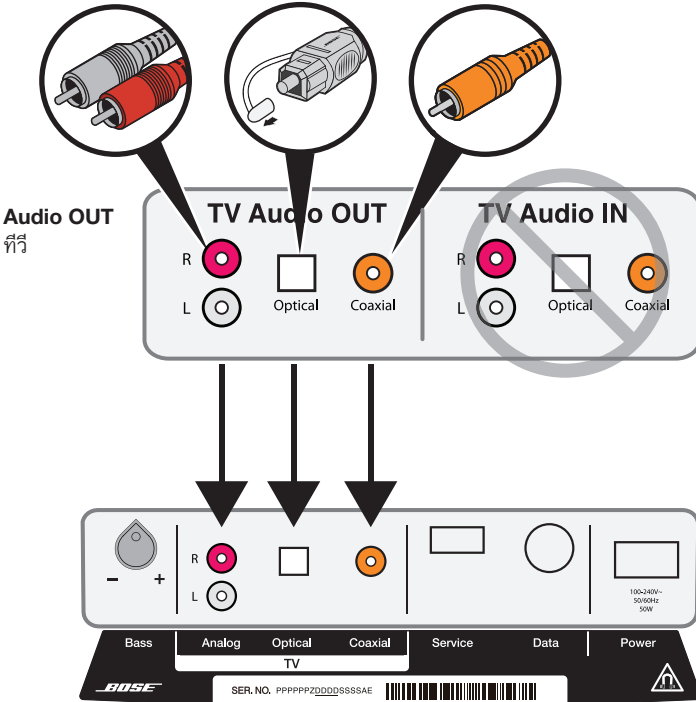

Audio IN ระบบ Solo

หมายเหตุ: ให้ใช้การเชื่อมต่อสัญญาณเสียงเพียงแบบเดียวเท่านั้น

# การติดตั้งระบบ

## คำแนะนำสำคัญสำหรับการเชื่อมต่อสายสัญญาณออปติคัล

1. ถอดฝาครอบป้องกันที่ปลายสายเคเบิลออปติคัลทั้งสองข้างออก

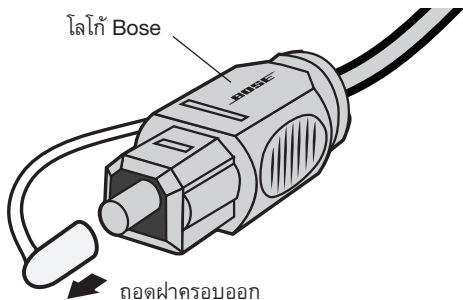

2. จับขั้วต่อของสายเคเบิลออปติคัลโดยให้โลโก้ Bose หงายขึ้นดังแสดงในภาพ
3. จัดวางขั้วต่อให้พอดีกับช่องเสียบ **Optical** บนระบบ Solo และเสียบขั้วต่ออย่างระมัดระวัง

หมายเหตุ: ช่องเสียบ **Optical** บนระบบ Solo มีฝาพับซึ่งพับออกเมื่อคุณเสียบขั้วต่อ

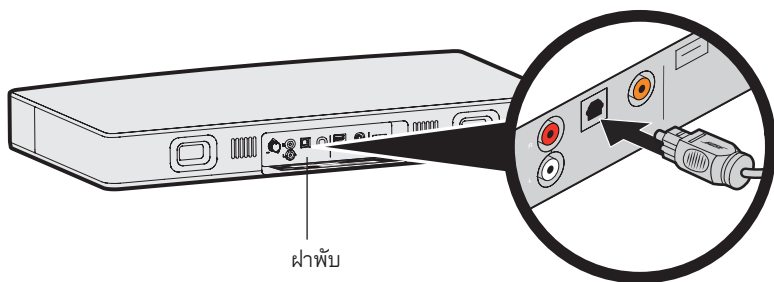

**ข้อควรระวัง:** การเสียบขั้วต่อในทิศทางที่ผิดสามารถทำให้ขั้วต่อและ/หรือช่องเสียบเสียหายได้

4. ดันขั้วต่อเข้ากับช่องเสียบให้แน่นจนกระทั่งคุณได้ยินเสียงคลิก ทดสอบให้แน่ใจว่าขั้วต่อจะไม่หลุดออกจากช่องเสียบได้ง่ายๆ

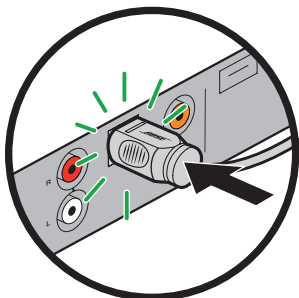

## ขั้นตอนที่ 5: การเชื่อมต่อระบบ Solo กับแหล่งจ่ายไฟ

1. เสียบปลายด้านหนึ่งของสายไฟเข้ากับช่องเสียบ **Power**
2. เสียบปลายอีกด้านของสายไฟเข้ากับเต้ารับไฟฟ้า AC (สายเมน) ที่มีกระแสไฟ  
หลังจากเสียบปลั๊กไฟแล้วครู่หนึ่ง ระบบจะส่งเสียงสองเสียงเพื่อบอกว่าระบบพร้อมใช้งาน

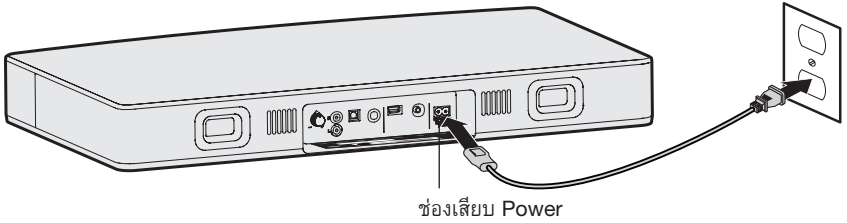

**เคล็ดลับ:** Bose ขอแนะนำให้ใช้อุปกรณ์ป้องกันไฟกระชากที่ผ่านการรับรองจากหน่วยงานด้านความปลอดภัยกับอุปกรณ์อิเล็กทรอนิกส์ทั้งหมด ความผันแปรและการพุ่งของแรงดันไฟฟ้าสามารถสร้างความเสียหายกับชิ้นส่วนอิเล็กทรอนิกส์ในระบบใดๆ ได้

## ขั้นตอนที่ 6: การวางโทรทัศน์ของคุณบนระบบ Solo

วางโทรทัศน์ของคุณบนระบบ Solo ตรวจสอบว่าฐานรองของโทรทัศน์อยู่กึ่งกลางบนระบบ โปรดดู “คำแนะนำในการจัดวาง” ที่หน้า 8

ข้อควรระวัง: โปรดจัดวางตัวฐานของโทรทัศน์ให้อยู่กึ่งกลางบนผลิตภัณฑ์นี้

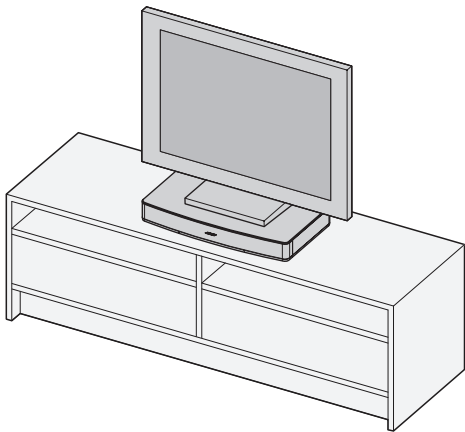

ข้อควรระวัง:

- ไม่วางโทรทัศน์ประเภท CRT (โทรทัศน์จอแก้วรุ่นเก่า) บนระบบนี้ เพราะระบบไม่ได้รับการออกแบบมาให้ใช้กับโทรทัศน์ประเภทนี้
- การวางฐานรองโทรทัศน์หมิ่นเหม่ขอบของระบบลำโพงนี้อาจทำให้โทรทัศน์หล่นลงมา ซึ่งทำให้เกิดการบาดเจ็บได้
- หากจัดวางระบบเสียงติดกับผนัง ตรวจสอบว่ามีพื้นที่ว่างอย่างน้อย 2.5 ซม. ระหว่างผนังและด้านหลังระบบ
- หากโทรทัศน์ของคุณมีอุปกรณ์กันหล่นให้มาด้วย ให้ติดตั้งตามคำแนะนำของผู้ผลิต และปรับสายรัดตามที่แนะนำหลังจากวางโทรทัศน์บนระบบ ขอแนะนำให้ติดตั้งอุปกรณ์กันหล่นเมื่อใช้โทรทัศน์ร่วมกับผลิตภัณฑ์นี้ หากโทรทัศน์ของคุณไม่ได้มีอุปกรณ์กันหล่นให้มาด้วย คุณสามารถหาซื้อได้จากร้านจำหน่ายโทรทัศน์โดยส่วนใหญ่

## ขั้นตอนที่ 7: การปิดลำโพงทีวีของคุณ

หากต้องการเพิลดเพลนอย่างเต็มที่ในการรับฟังสัญญาณเสียงโทรทัศน์ผ่านระบบเสียง Solo TV ควรปิดลำโพงภายในของโทรทัศน์

**หมายเหตุ:** คุณคู่มือการใช้งานสำหรับโทรทัศน์ของคุณหากต้องการความช่วยเหลือเกี่ยวกับการใช้เมนูของโทรทัศน์

1. เปิดทีวีของคุณ
2. ไปที่เมนูของโทรทัศน์ และเลือก **Audio, Sound** หรือ **Speaker Settings**
3. มองหารายการเมนูที่ช่วยให้คุณสามารถปิดลำโพงของโทรทัศน์ได้ รายการเมนูนี้อาจมีชื่อเป็น **Speakers On/Off** หรือชื่ออื่นใกล้เคียงกันนี้
4. หากไม่มีการตั้งค่าสำหรับการปิดลำโพงของโทรทัศน์ ให้ปรับระดับเสียงของโทรทัศน์ไปที่ระดับต่ำสุด

หากต้องการตรวจสอบยืนยันว่าลำโพงของคุณปิด

1. กด  (ปิดเสียง) บนรีโมท Solo
2. ตรวจสอบว่าไม่มีเสียงดังจากโทรทัศน์

**เคล็ดลับ:** หากคุณเชื่อมต่อโทรทัศน์ของคุณกับระบบ Solo โดยใช้สายเคเบิลดิจิตอลลอปติคัล คุณอาจต้องมีการตรวจสอบให้แน่ใจว่าการตั้งค่าเสียงของโทรทัศน์ของคุณไม่ขัดขวางสัญญาณเสียงออก

- มองหารายการเมนูในการตั้งค่าเสียงของโทรทัศน์ ซึ่งอาจส่งผลกระทบต่อสัญญาณเสียงออกดิจิตอล คุณอาจต้องเลือกสัญญาณออกดิจิตอลที่คุณต้องการใช้งาน
- มองหาการตั้งค่าใดก็ตามที่เลือกประเภทของสัญญาณเสียงออก เช่น สัญญาณออก **Stereo** หรือ **5.1 Channel Audio** คุณอาจต้องเลือกการตั้งค่าดังกล่าวเพื่อให้สามารถเปิดใช้งานสัญญาณเสียงออก

# การติดตั้งระบบ

## ขั้นตอนที่ 8: การตรวจสอบเสียง

1. เปิดทีวี และกล่องรับสัญญาณเคเบิลทีวี/ดาวเทียม (หากจำเป็น)
2. กด  บนรีโมทระบบ Solo  
ตรวจสอบดูว่าไฟแสดงสถานะระบบเป็นสีเขียวคงที่

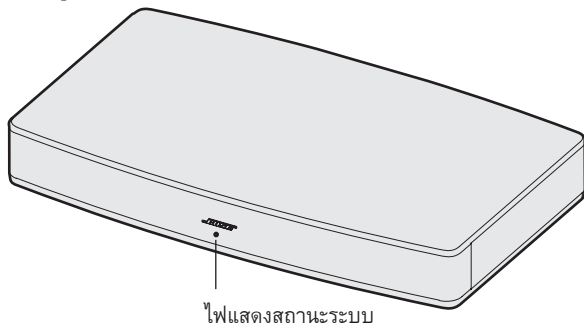

3. ตรวจสอบดูว่าเสียงมาจากระบบ Solo หรือไม่  
หากคุณไม่ได้ยินเสียงจากระบบ Solo ดู “การแก้ปัญหา” ที่หน้า 27

**เคล็ดลับ:** ในเวลานี้ คุณอาจต้องพิจารณาการตั้งค่าระบบ Solo ของคุณให้เรียกการทำงานอัตโนมัติจากโหมดสแตนด์บายเมื่อใดก็ตามที่ได้รับสัญญาณเสียง โปรดดู “การใช้การเรียกทำงานอัตโนมัติ” ที่หน้า 21

## ขั้นตอนที่ 9: การปรับเสียงทุ้ม

ปุ่มควบคุมเสียงทุ้มที่ด้านหลังของระบบช่วยให้คุณเปลี่ยนระดับเสียงทุ้มที่ออกจากระบบ หมุนปุ่มควบคุมเสียงทุ้มไปทางขวาเพื่อเพิ่มเสียงทุ้ม หมุนไปทางซ้ายเพื่อลดเสียงทุ้ม

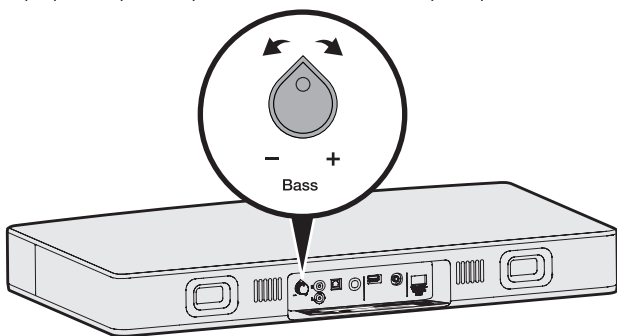

**หมายเหตุ:** เพื่อคุณภาพเสียงที่เหมาะสมสำหรับรายการประเภทเสียงสนทนาเท่านั้น เช่น ข่าว และรายการทอล์คโชว์ ดู “การใช้โหมดเสียงสนทนา” ที่หน้า 25 (Solo 15) หรือ ที่หน้า 26 (Solo 10)

## การใช้การเชื่อมต่อแบบอื่น

คุณอาจจำเป็นต้องใช้การเชื่อมต่อแบบอื่น

- หากโทรทัศน์ของคุณไม่มีการเชื่อมต่อสัญญาณเสียงออกใดๆ หรือไม่ส่งสัญญาณเสียงไปยังระบบ Solo 15/10 ดู “การเชื่อมต่อกล่องรับสัญญาณเคเบิลทีวี/ดาวเทียมกับระบบ” หรือ “การเชื่อมต่อช่องเสียบสัญญาณออกของตู้ฟิ่งโทรทัศน์กับระบบ” ที่หน้า 17-18
- หากคุณไม่ได้ยินเสียงจากเครื่องเล่นดีวีดีที่เชื่อมต่อกับโทรทัศน์ของคุณ โปรดดู “การเชื่อมต่ออุปกรณ์หลายๆ ชิ้นกับระบบ” ที่หน้า 19

### การเชื่อมต่อกล่องรับสัญญาณเคเบิลทีวี/ดาวเทียมกับระบบ

คุณสามารถเชื่อมต่อกล่องรับสัญญาณเคเบิลทีวี/ดาวเทียมกับระบบ Solo 15/10 ให้ใช้สายเคเบิลเพียงแบบเดียวเท่านั้น

**ข้อควรระวัง:** หากใช้สายเคเบิลออปติคัล โปรดดูที่หน้า 12 สำหรับคำแนะนำสำคัญ

1. ที่ด้านหลังของกล่องรับสัญญาณเคเบิลทีวี/ดาวเทียม ค้นหาแผงสำหรับเชื่อมต่อ **Audio OUT** และดูประเภทของช่องเสียบสัญญาณเสียงออกของกล่องรับสัญญาณเคเบิลทีวี/ดาวเทียมของคุณ

ถอดฝาครอบออก

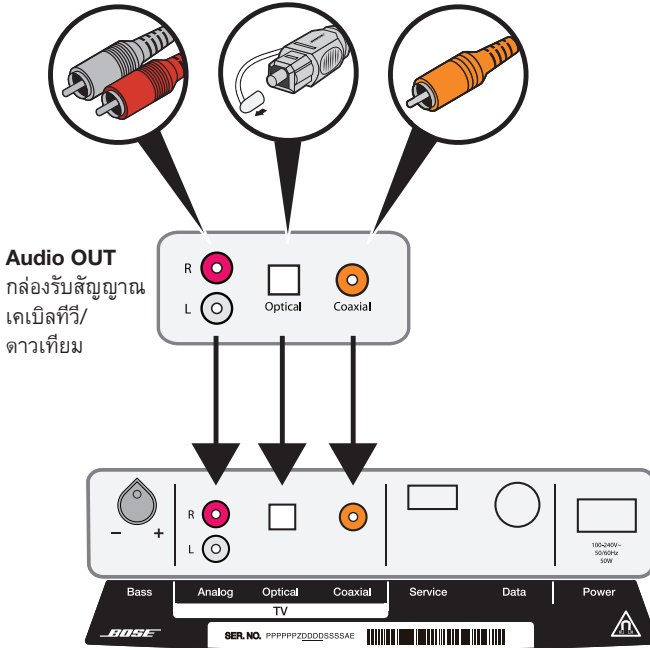

Audio IN ระบบ Solo 15/10

2. เลือกสายสัญญาณเสียงที่เหมาะสมสำหรับกล่องรับสัญญาณเคเบิลทีวี/ดาวเทียมของคุณ
3. เชื่อมต่อสายสัญญาณเสียงจากแผงสำหรับเชื่อมต่อ **Audio Out** ของกล่องรับสัญญาณเคเบิลทีวี/ดาวเทียมกับระบบ Solo

# การติดตั้งระบบ

## การเชื่อมต่อช่องเสียบสัญญาณออกของหูฟังโทรทัศน์กับระบบ

หากโทรทัศน์ของคุณมีช่องเสียบหูฟังเท่านั้น คุณต้องมีสายสเตอริโอ RCA แบบคู่ขนาด 3.5 มม. (ไม่ได้ให้มา) เพื่อเชื่อมต่อกับระบบ Solo 15/10

1. เสียบขั้วต่อสเตอริโอเข้ากับช่องเสียบหูฟังของโทรทัศน์ของคุณ
2. เสียบขั้วต่อสีขาวเข้ากับช่องเสียบ **L** บนระบบ Solo
3. เสียบขั้วต่อสีแดงเข้ากับช่องเสียบ **R** บนระบบ Solo
4. ตรวจสอบว่าลำโพงโทรทัศน์ของคุณเปิดอยู่ โปรดดูคู่มือผู้ใช้ทีวีของคุณสำหรับข้อมูลเพิ่มเติม
5. เพื่อให้แน่ใจถึงการควบคุมระดับเสียงอย่างเหมาะสมที่สุดจากระบบของคุณ ปรับระดับเสียงโทรทัศน์ของคุณให้อยู่ที่ 75 เปอร์เซ็นต์ของระดับเสียงสูงสุด แล้วตั้งระดับเสียงของระบบโดยใช้รีโมทคอนโทรล

**Audio OUT**  
หูฟังโทรทัศน์  
หรือสัญญาณ  
เสียงออกอื่น

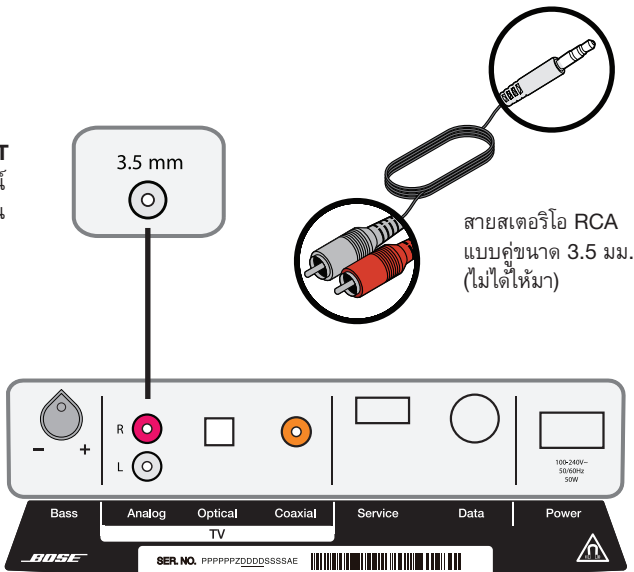

**Audio IN** ระบบ Solo 15/10



## การเชื่อมต่ออุปกรณ์หลาย ๆ ชิ้นกับระบบ

หากคุณมีอุปกรณ์เช่น เครื่องเล่นดีวีดี เชื่อมต่อกับโทรทัศน์ของคุณ คุณอาจพบว่าโทรทัศน์ของคุณไม่ส่งสัญญาณเสียงจากเครื่องเล่นดีวีดีไปยังสัญญาณเสียงออกบนโทรทัศน์ของคุณ ระบบ Solo นำเสนอทางออกให้กับปัญหานี้ คุณสามารถเชื่อมต่ออุปกรณ์กับระบบ Solo ได้สูงสุด 3 ชิ้นโดยใช้สายสัญญาณเสียงประเภทต่างๆ สำหรับอุปกรณ์แต่ละชิ้น

เช่น ภาพด้านล่างแสดงการเชื่อมต่อกล่องรับสัญญาณเคเบิลทีวีและเครื่องเล่นดีวีดีหรือเครื่องเล่นเกมเข้ากับระบบ Solo

**หมายเหตุ:** รูปแบบการเชื่อมต่อแบบนี้นี้อาจไม่สามารถใช้ได้กับอุปกรณ์ที่คุณมีในบ้านของคุณ เนื่องจากอุปกรณ์บางอย่าง เช่น กล่องรับสัญญาณเคเบิลทีวี/ดาวเทียม เปิดอยู่เสมอ เมื่อมีการเชื่อมต่ออุปกรณ์หลาย ๆ ชิ้นกับระบบ Solo เปิดเฉพาะอุปกรณ์ที่คุณต้องการใช้และปิดอุปกรณ์อื่น

**ข้อควรระวัง:** หากใช้สายเคเบิลออปติคัล โปรดดูที่หน้า 12 สำหรับคำแนะนำสำคัญ

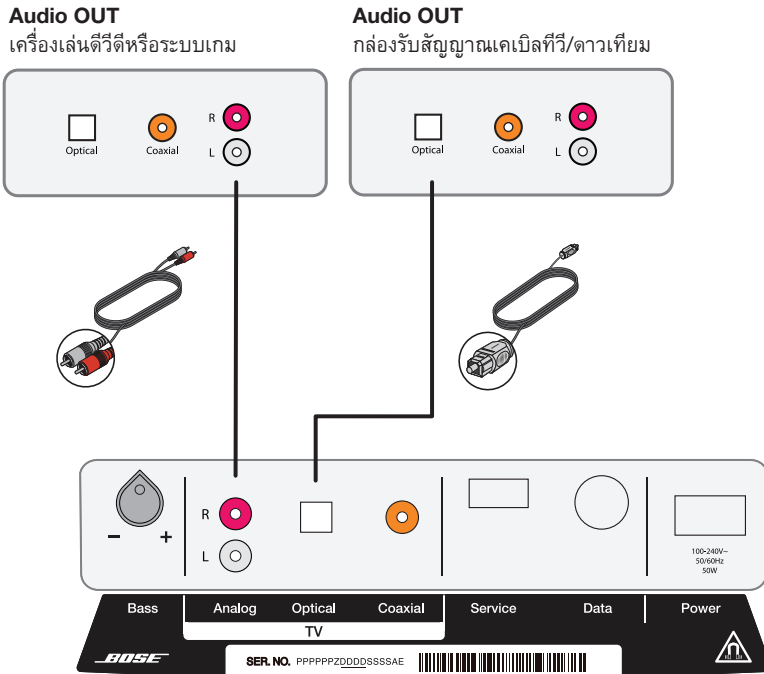

Audio IN ระบบ Solo 15/10

# การใช้งาน

## การรับข้อมูลระบบ

ไฟแสดงสถานะระบบจะแจ้งให้คุณทราบว่าระบบเปิดหรือปิดและบอกสถานะระบบในระหว่างการใช้งาน

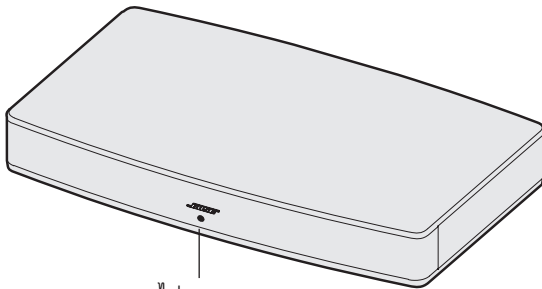

ไฟแสดงสถานะระบบ

### สถานะระบบ:

การทำงานของไฟสัญญาณ	สถานะระบบ
ปิด	ระบบปิด (สแตนด์บาย)
สีอำพันหรือ	สแตนด์บาย การเรียกทำงานอัตโนมัติเปิดใช้งาน
สีเขียวสว่างหนึ่ง	ระบบเปิด
สีเขียวกะพริบ หรือ สีอำพันกะพริบ (หากโหมดเสียงสนทนาเปิดใช้งาน)	ระบบปิดเสียง
สีเขียวกะพริบเร็ว หรือ สีอำพันกะพริบเร็ว (หากโหมดเสียงสนทนาเปิดใช้งาน)	กำลังปรับระดับเสียง
สีอำพันสว่างหนึ่ง	โหมดเสียงสนทนาเปิดใช้งาน
สีแดงสว่างหนึ่ง	ระบบเกิดความผิดพลาด - ติดต่อฝ่ายบริการลูกค้าของ Bose

## การควบคุมระดับเสียง

บนรีโมท:

- กด + เพื่อเพิ่มระดับเสียง
- กด - เพื่อลดระดับเสียง
- กด  เพื่อปิดเสียงหรือเปิดเสียง

หมายเหตุ: หากต้องการตรวจสอบยืนยันว่าลำโพงของคุณปิด ดูที่หน้า 15

## การใช้การเรียกทำงานอัตโนมัติ

เมื่อระบบ Solo 15/10 เปิด แต่ไม่เล่นเสียง ระบบจะปิดหลังจากหนึ่งชั่วโมง

หากต้องการเรียกการทำงานของระบบ กด  บนรีโมท

คุณสามารถตั้งค่าระบบ Solo 15/10 ให้เรียกการทำงานโดยอัตโนมัติเมื่อใดก็ตามที่ได้รับสัญญาณเสียง

การเปิดใช้งานการเรียกทำงานอัตโนมัติ:

1. เล็งรีโมทไปที่ระบบ
2. กด  บนรีโมทค้างไว้ประมาณ 5 วินาที  
ระบบจะเล่นเสียง *ต่ำถึงสูง* สั้นๆ สามระดับ (สูงขึ้น) และไฟแสดงสถานะระบบกะพริบเป็นสีอำพัน

การปิดใช้งานการเรียกทำงานอัตโนมัติ:

1. เล็งรีโมทไปที่ระบบ
2. กด  บนรีโมทค้างไว้ประมาณ 5 วินาที  
ระบบจะเล่นเสียง *สูงถึงต่ำ* สั้นๆ สามระดับ (ต่ำลง) และไฟแสดงสถานะระบบกะพริบเป็นสีแดง

หมายเหตุ: หากอุปกรณ์ของคุณไม่ซิงค์กัน ดู “การซิงค์กล่องรับสัญญาณเคเบิลทีวี/ดาวเทียมและทีวีอีกครั้ง” ที่หน้า 24

## การใช้รีโมทสากล Solo 15

ใช้รีโมทเพื่อควบคุมแหล่งสัญญาณที่เชื่อมต่อกับระบบของคุณ ปรับระดับเสียงของระบบ เปลี่ยนช่องสัญญาณ ใช้ฟังก์ชันการเล่น เปิดใช้งานฟังก์ชันกล่องรับสัญญาณเคเบิล/ดาวเทียม และสำรวจเมนู System

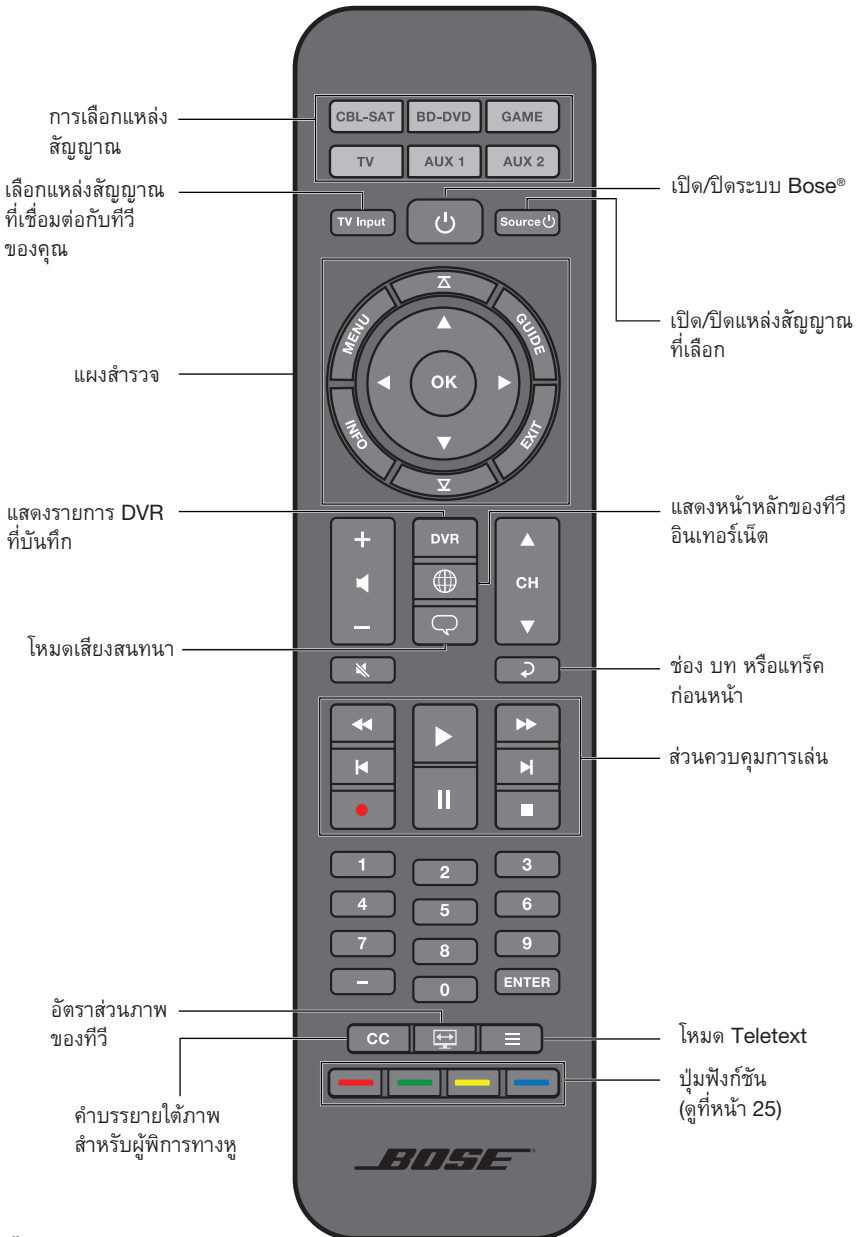

## การโปรแกรมรีโมทสากล Solo 15

คุณสามารถตั้งโปรแกรมรีโมทสากลเพื่อควบคุมโทรทัศน์ เครื่องเล่นดีวีดี เครื่องเล่น Blu-ray Disc™ กล้องรับสัญญาณเคเบิลทีวี/ดาวเทียม ระบบเกม หรือ DVR ของคุณ

### ค้นหารหัส

รีโมทคอนโทรลทำงานได้กับยี่ห้อแหล่งสัญญาณที่หลากหลาย

1. เปิดแหล่งสัญญาณของคุณ
2. ค้นหารหัสสำหรับยี่ห้อแหล่งสัญญาณของคุณในคู่มือ *รหัสอุปกรณ์รีโมทสากล* (ให้มาด้วย)

### ป้อนรหัส

ป้อนรหัสตัวเลข 4 หลักสำหรับยี่ห้อแหล่งสัญญาณของคุณ เพื่อเริ่มตั้งโปรแกรมรีโมท

1. บนรีโมทคอนโทรล กดปุ่มแหล่งสัญญาณที่เหมาะสมค้างไว้จนกว่าปุ่มแหล่งสัญญาณทั้งหมดจะสว่างแล้วจึงปล่อย

ตัวอย่างเช่น หากต้องการตั้งโปรแกรมทีวีของคุณ ให้กด  ค้างไว้

ปุ่มแหล่งสัญญาณที่เหมาะสมจะยังคงสว่าง



2. บนปุ่มกดตัวเลข ป้อนรหัสสำหรับยี่ห้อแหล่งสัญญาณของคุณ

หมายเหตุ: หากปุ่มทั้งหมดกะพริบสามครั้ง หมายความว่าคุณป้อนรหัสผิด ทำซ้ำขั้นตอนที่ 1 และ 2

### ทดสอบรหัส

หลังจากป้อนรหัสของคุณแล้ว ให้ทดสอบแหล่งสัญญาณของคุณสำหรับฟังก์ชันพื้นฐาน หากแหล่งสัญญาณของคุณไม่ตอบสนอง ใช้เครื่องสแกนรหัสของรีโมทคอนโทรลเพื่อลองรหัสใหม่

1. กด + บนปุ่มระดับเสียง
2. ทดสอบแหล่งสัญญาณสำหรับฟังก์ชันพื้นฐาน:

- ทีวี: กดปุ่มช่อง กด  เมนูการตั้งค่าจะปรากฏขึ้น กด ◀ และ ▶ เพื่อสำรวจ
- กล้องรับสัญญาณเคเบิล/ดาวเทียม: กด  คู่มือการตั้งค่าจะปรากฏขึ้น กด ◀ และ ▶ เพื่อสำรวจ
- เครื่องเล่น DVD หรือ Blu-ray Disc™: กด  เมนูการตั้งค่าจะปรากฏขึ้น กด ◀ และ ▶ เพื่อสำรวจ
- ระบบเกม: กด ◀ และ ▶ เพื่อสำรวจเมนูของคุณ

หมายเหตุ: หากแหล่งสัญญาณของคุณไม่ตอบสนองฟังก์ชันพื้นฐาน ให้ทำซ้ำขั้นตอนที่ 1 และ 2 หากปุ่มทั้งหมดกะพริบสามครั้ง หมายความว่า你能เลือกดูรหัสทั้งหมดสำหรับแหล่งสัญญาณของคุณแล้ว



3. กด  เพื่อออกจาก การตั้งโปรแกรมและบันทึกการตั้งค่าของคุณ

หมายเหตุ: แหล่งสัญญาณของคุณอาจไม่สามารถใช้งานร่วมกับรีโมทคอนโทรลสากล โปรดดูข้อมูลเพิ่มเติมจากคู่มือผู้ใช้ของแหล่งสัญญาณของคุณ

# การใช้งาน



## การกำหนดปุ่มเปิด/ปิดตามต้องการ

คุณสามารถกำหนดปุ่มเปิด/ปิด  บนรีโมทของคุณตามต้องการเพื่อเปิด/ปิดระบบ Solo 15, ทีวี และกล่องรับสัญญาณเคเบิลทีวี/ดาวเทียมพร้อมกัน

1. โปรแกรมรีโมทของคุณเพื่อควบคุมทีวีและกล่องรับสัญญาณเคเบิลทีวี/จานดาวเทียม (โปรดดูที่หน้า 23)
2. กด  และ  พร้อมกันค้างไว้สิบวินาที ทั้งสองปุ่มจะกะพริบสามครั้ง

## การซิงค์กล่องรับสัญญาณเคเบิลทีวี/ดาวเทียมและทีวีอีกครั้ง



หลังจากกำหนดปุ่มเปิด/ปิดตามต้องการ กล่องรับสัญญาณเคเบิลทีวี/ดาวเทียมและทีวีของคุณอาจไม่ซิงค์กัน และไม่เปิด/ปิดพร้อมกัน ใช้ขั้นตอนต่อไปนี่เพื่อซิงค์ระบบของคุณอีกครั้ง

1. กดปุ่มแหล่งสัญญาณสำหรับอุปกรณ์ที่ไม่ซิงค์กัน
2. กด  เพื่อเปิด/ปิดแหล่งสัญญาณ
3. กด   
อุปกรณ์ต่างๆ ของคุณจะเปิด/ปิดในเวลาเดียวกัน

## การสลับระหว่างแหล่งสัญญาณต่าง ๆ

คุณสามารถสลับจากแหล่งสัญญาณหนึ่งเป็นอีกแหล่งสัญญาณด้วยการกดปุ่มแหล่งสัญญาณที่เหมาะสมบนรีโมท นอกจากควบคุมแหล่งสัญญาณที่เลือกแล้ว รีโมทยังควบคุมฟังก์ชันพื้นฐานของลำโพง (เปิด/ปิด ระดับเสียง ปิดเสียง) ของระบบ Solo 15 ของคุณตลอดเวลา

**หมายเหตุ:** ก่อนเริ่มต้น ตรวจสอบว่าคุณตั้งโปรแกรมแหล่งสัญญาณของคุณอย่างถูกต้องแล้ว

1. กดปุ่มสำหรับแหล่งสัญญาณที่คุณต้องการควบคุม  
ปุ่มแหล่งสัญญาณจะสว่าง
2. กด   
แหล่งสัญญาณจะเปิด
3. กด  เพื่อเลือกสัญญาณเข้าที่ถูกต้องบนทีวีของคุณ

คุณอาจต้องกด  หลายครั้งเพื่อเลือกสัญญาณเข้าทีวีสำหรับแหล่งสัญญาณนั้น

ในทีวีบางรุ่น  จะแสดงเมนู รีโมทของระบบ Solo 15 ของคุณเพื่อเลือกสัญญาณเข้าของทีวีที่ถูกต้องและปิดเมนูนี้

## การควบคุมระดับเสียง

บนรีโมท:

- กด + เพื่อเพิ่มระดับเสียง
- กด - เพื่อลดระดับเสียง
- กด  เพื่อปิดเสียงหรือยกเลิกการปิดเสียง

หมายเหตุ: ในการตรวจสอบว่าปิดลำโพงโทรทัศน์แล้ว โปรดดูที่หน้า 15

## ปุ่มฟังก์ชัน

ปุ่มสีแดง เขียว เหลือง และน้ำเงินบนรีโมทคอนโทรลสอดคล้องกับปุ่มฟังก์ชันที่มีรหัสสีกำกับบนกล่องรับสัญญาณแคเบิล/ดาวเทียมของคุณ หรือฟังก์ชัน teletext

- ฟังก์ชันกล่องรับสัญญาณแคเบิล/ดาวเทียม: โปรดดูคู่มือผู้ใช้ของกล่องรับสัญญาณแคเบิล/ดาวเทียมของคุณ
- ฟังก์ชัน Teletext: สอดคล้องกับหมายเลขหน้า ส่วนหัว หรือทางลัดบนจอแสดงผล teletext ที่มีรหัสสีกำกับ

## การใช้โหมดเสียงสนทนา

โหมดเสียงสนทนาให้คุณภาพเสียงที่เหมาะสมสำหรับรายการประเภทเสียงสนทนาเท่านั้น เช่น ข่าว และรายการทอล์คโชว์ โดยการปรับการตั้งค่าเสียงของระบบโดยอัตโนมัติ

การเข้าสู่โหมดเสียงสนทนา:

1. เล็งรีโมทไปที่ระบบ
2. กด   
ไฟแสดงสถานะระบบกะพริบเป็นสีอำพันสามครั้ง แล้วเป็นสีอำพันสว่างหนึ่ง

การออกจากโหมดเสียงสนทนา:

1. เล็งรีโมทไปที่ระบบ
2. กด   
ไฟแสดงสถานะระบบกะพริบเป็นสีเขียวสามครั้ง แล้วเป็นสีเขียวสว่างหนึ่ง

# การใช้งาน

## การใช้รีโมท Solo 10

ระบบเสียง Solo 10 TV สามารถใช้งานได้ง่ายด้วยรีโมทคอนโทรลขนาดเล็ก เล็งรีโมทที่ด้านหน้าของระบบและกดปุ่ม

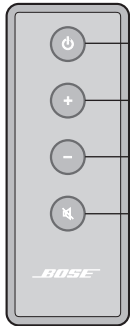

- เปิดหรือปิดระบบเสียง  
กดค้างไว้เพื่อเปิดใช้งานหรือปิดใช้งานการเรียกทำงานอัตโนมัติ
- เพิ่ม (+) ระดับเสียงของระบบ
- ลด (-) ระดับเสียงของระบบ
- ปิดเสียงหรือเปิดเสียงระบบ  
กดค้างไว้เพื่อเข้าสู่โหมดเสียงสนทนา

## รีโมทคอนโทรลสากลระบบ Solo 15 ที่เป็นอุปกรณ์เสริม

Bose นำเสนอรีโมทคอนโทรลสากลระบบ Solo 15 โดยมีจำหน่ายแยกต่างหาก รีโมทจะควบคุมระบบ Solo 10 และสามารถได้รับการโปรแกรมเพื่อควบคุมทีวีของคุณ รวมถึงแหล่งสัญญาณอื่นๆ (เช่น กล้องรับสัญญาณเคเบิล/ดาวเทียม) ติดต่อขอข้อมูลเพิ่มเติมจากบริษัท Bose หรือตัวแทนจำหน่ายในพื้นที่ของคุณ โปรดดูรายชื่อติดต่อในกล่อง

## การใช้รีโมทคอนโทรลที่ไม่ใช่ของ Bose

คุณสามารถตั้งโปรแกรมรีโมทคอนโทรลที่ไม่ใช่ของ Bose เช่น กล้องรับสัญญาณเคเบิล/ดาวเทียมของคุณ ให้ควบคุมระบบ โปรดดูคำแนะนำจากคู่มือผู้ใช้รีโมทคอนโทรลที่ไม่ใช่ของ Bose หรือเว็บไซต์ของเคเบิล/ดาวเทียม

หลังจากตั้งโปรแกรมแล้ว รีโมทที่ไม่ใช่ของ Bose จะควบคุมฟังก์ชันพื้นฐาน เช่น การเปิด/ปิดเครื่องและระบบเสียง

## การใช้โหมดเสียงสนทนา

โหมดเสียงสนทนาให้คุณภาพเสียงที่เหมาะสมสำหรับรายการประเภทเสียงสนทนาเท่านั้น เช่น ข่าวและรายการทอล์คโชว์ โดยการปรับการตั้งค่าเสียงของระบบโดยอัตโนมัติ

การเข้าสู่โหมดเสียงสนทนา:

1. เล็งรีโมทไปที่ระบบ
2. กด  ค้างไว้

ไฟแสดงสถานะระบบกะพริบเป็นสีอำพันสามครั้ง แล้วเป็นสีอำพันสว่างหนึ่ง

การออกจากโหมดเสียงสนทนา:

1. เล็งรีโมทไปที่ระบบ
2. กด  ค้างไว้

ไฟแสดงสถานะระบบกะพริบเป็นสีเขียวสามครั้ง แล้วเป็นสีเขียวสว่างหนึ่ง



## การแก้ปัญหา

ปัญหา	สิ่งที่ต้องทำ
ฐานรองโทรทัศน์มีขนาดใหญ่เกินกว่าจะวางบนระบบ	<ul style="list-style-type: none"> <li>วางระบบเสียงในบริเวณอื่น เช่น บนชั้นวางที่เปิดโล่งใต้โทรทัศน์</li> <li>หากเป็นไปได้ ให้ติดตั้งโทรทัศน์ของคุณบนผนังเหนือระบบเสียงนี้</li> </ul>
ไม่มีไฟ	<ul style="list-style-type: none"> <li>ตรวจสอบให้แน่ใจว่าสายไฟเชื่อมต่อย่างแน่นหนาดีที่ปลายสายทั้งสองด้าน</li> <li>ตรวจสอบให้แน่ใจว่าเสียบปลั๊กของเครื่องกับเต้ารับไฟฟ้า AC (สายเมน) ที่มีกระแสไฟ หากเต้ารับไฟฟ้ามีสวิตช์ควบคุมการเปิดปิด ตรวจสอบว่าสวิตช์อยู่ในตำแหน่ง เปิดหรือทดสอบเต้ารับไฟฟ้าด้วยหลอดไฟทดสอบ</li> <li>รีเซ็ตระบบ: ถอดปลั๊กไฟอย่างน้อย 1 นาที เสียบปลั๊กไฟอีกครั้งและฟังเสียงสัญญาณสองครั้งจากระบบเพื่อยืนยันว่าระบบมีกระแสไฟเข้า</li> </ul>
ไม่มีเสียง	<ul style="list-style-type: none"> <li>ตรวจสอบให้แน่ใจว่าไม่ได้ปิดเสียงของระบบ Solo</li> <li>เพิ่มระดับเสียง</li> <li>ปิดอุปกรณ์ทั้งหมดที่เชื่อมต่อกับระบบ Solo ยกเว้นอุปกรณ์ที่คุณต้องการฟัง</li> <li>ตรวจสอบว่าสายสัญญาณเสียงเสียบต่อเข้ากับช่องเสียบบนโทรทัศน์ <b>Audio Output</b> หรือ <b>Audio OUT</b> ไม่ใช่ Audio Input หรือ Audio IN</li> <li>ตรวจสอบให้แน่ใจว่าการเชื่อมต่อสายทั้งหมดบนระบบ Solo, ทีวี และแหล่งสัญญาณที่เชื่อมต่ออื่น ๆ ถูกต้องและแน่นหนาดี หากใช้สายเคเบิลออปติคัล โปรดดูที่หน้า 12 สำหรับคำแนะนำสำคัญ</li> <li>ตรวจสอบว่าเลือกช่องรับสัญญาณทีวีที่ถูกต้อง</li> <li>ตรวจสอบว่าสัญญาณเสียงออกของทีวีของคุณเปิดใช้งานแล้ว ดูคู่มือผู้ใช้โทรทัศน์ของคุณสำหรับข้อมูล</li> <li>หากระบบเสียงเชื่อมต่อกับช่องสัญญาณออกโทรทัศน์ที่ระบุว่าเป็น VARIABLE (VAR) โปรดแน่ใจว่าปิดเสียงจากลำโพงภายในของโทรทัศน์แล้ว ปรับระดับเสียงโทรทัศน์เพิ่มขึ้นแล้ว และไม่ได้สั่งปิดเสียงโทรทัศน์ไว้</li> <li>คุณอาจจำเป็นต้องใช้การเชื่อมต่อแบบอื่น โปรดดูที่หน้า 17</li> <li>หากเชื่อมต่อผ่านทางสัญญาณออกของหูฟังทีวี ให้เพิ่มระดับเสียงทีวีเป็นขีดจำกัดสูงสุด</li> <li>หากเชื่อมต่อกับอุปกรณ์สองชิ้น ตรวจสอบให้แน่ใจว่าคุณไม่ได้ใช้สายเคเบิลออปติคัลและสายเคเบิลโคแอกเซียลอยู่</li> <li>ถอดสายไฟของระบบออกจากเต้ารับไฟ AC (สายเมน) เป็นเวลา 1 นาที</li> <li>รีเซ็ตระบบ: ถอดปลั๊กไฟอย่างน้อย 1 นาที เสียบปลั๊กไฟอีกครั้งและฟังเสียงสัญญาณสองครั้งจากระบบเพื่อยืนยันว่าระบบมีกระแสไฟเข้า</li> </ul>

# การใช้งาน

ปัญหา	สิ่งที่ต้องทำ
รีโมทคอนโทรลทำงานไม่แน่นอนหรือไม่ทำงาน	<ul style="list-style-type: none"><li>• ตรวจสอบแบตเตอรี่เพื่อให้แน่ใจว่าใส่ถูกต้องหรือจำเป็นต้องเปลี่ยนแบตเตอรี่ก้อนใหม่หรือไม่ โปรดดู “การเปลี่ยนแบตเตอรี่ของรีโมทคอนโทรล” ที่หน้า 29</li><li>• เล็งรีโมทคอนโทรลไปที่ระบบเสียงเมื่อคุณกดปุ่ม</li><li>• ตรวจสอบว่าไฟแสดงสถานะระบบระบบเสียงกะพริบเมื่อคุณกดปุ่มปิดเสียงหรือปรับระดับเสียงบนรีโมท</li><li>• สำหรับรีโมทของระบบ Solo 15<ul style="list-style-type: none"><li>- เล็งรีโมทคอนโทรลไปที่อุปกรณ์ที่คุณต้องการควบคุม</li><li>- ตรวจสอบว่าปุ่มบนรีโมทสำหรับแหล่งสัญญาณที่เลือกกะพริบเมื่อคุณกดปุ่มระดับเสียง</li></ul></li><li>• ถอดสายไฟของระบบออกจากเต้ารับไฟ AC (สายเมน) เป็นเวลา 1 นาที</li><li>• รีเซ็ตระบบ: ถอดปลั๊กไฟอย่างน้อย 1 นาที เสียบปลั๊กไฟอีกครั้งและฟังเสียงสัญญาณสองครั้งจากระบบเพื่อยืนยันว่าระบบมีกระแสไฟเข้า</li></ul>
เสียงผิดเพี้ยน	<ul style="list-style-type: none"><li>• ตรวจสอบให้แน่ใจว่าการเชื่อมต่อสายระหว่างระบบเสียงและโทรทัศน์แน่นหนาดี</li><li>• หากระบบเสียงเชื่อมต่ออยู่กับช่องสัญญาณออกโทรทัศน์ที่มีคำว่า VARIABLE (VAR) ให้ลดระดับเสียงโทรทัศน์ลง</li><li>• ไม่ต้องเชื่อมต่อโทรทัศน์และเชื่อมต่อโดยตรงกับแหล่งสัญญาณโดยใช้วิธีการติดตั้งแบบอื่น โปรดดูที่หน้า 17</li><li>• รีเซ็ตระบบ: ถอดปลั๊กไฟอย่างน้อย 1 นาที เสียบปลั๊กไฟอีกครั้งและฟังเสียงสัญญาณสองครั้งจากระบบเพื่อยืนยันว่าระบบมีกระแสไฟเข้า</li></ul>
เสียงดังจากโทรทัศน์	<ul style="list-style-type: none"><li>• ปิดลำโพงภายในของโทรทัศน์</li><li>• ปรับระดับเสียงโทรทัศน์</li></ul>
ไฟแสดงสถานะระบบเป็นสีแดง	<ul style="list-style-type: none"><li>• ข้อผิดพลาดของระบบ ติดต่อฝ่ายบริการลูกค้าของ Bose</li></ul>

## การเปลี่ยนแบตเตอรี่ของรีโมทคอนโทรล

### รีโมทสากลของระบบ Solo 15

เปลี่ยนแบตเตอรี่ทั้งสองก้อนเมื่อรีโมทคอนโทรลไม่ทำงานหรือระยะเวลาการทำงานดูเหมือนจะลดลง ขอแนะนำให้ใช้แบตเตอรี่แบบอัลคาไลน์

1. เลื่อนฝาปิดช่องใส่แบตเตอรี่ที่ด้านหลังของรีโมท
2. นำแบตเตอรี่ทั้งสองก้อนออก  
อย่าลืมทิ้งแบตเตอรี่ตามข้อบังคับในพื้นที่ของคุณ
3. ใส่แบตเตอรี่ AA (IEC-LR6) 1.5V สองก้อน หรือเทียบเท่า ให้สัญลักษณ์ขั้ว + และ - ของแบตเตอรี่ตรงกับเครื่องหมาย + และ - ภายในช่องใส่
4. เลื่อนฝาปิดช่องใส่แบตเตอรี่กลับเข้าที่

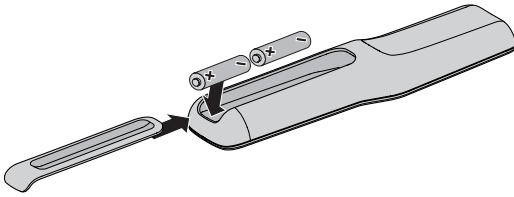

### รีโมท Solo 10

เปลี่ยนแบตเตอรี่เมื่อรีโมทคอนโทรลไม่ทำงานหรือระยะเวลาการทำงานดูเหมือนจะลดลง

1. ใช้เหรียญหมุนเปิดฝาครอบแบตเตอรี่ที่วนเข็มนาฬิกาเล็กน้อย

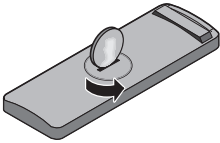

2. ถอดฝาครอบออก และใส่แบตเตอรี่ใหม่ (CR2032 หรือ DL2032) โดยหันด้านเรียบขึ้น ซึ่งจะเห็นสัญลักษณ์ +

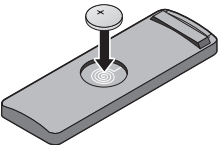

3. ใส่ฝาครอบกลับคืน และหมุนฝาตามเข็มนาฬิกาจนกระทั่งล็อกเข้าที่

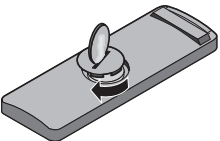

# การดูแลรักษา

---

## การทำความสะอาด

---

- คุณสามารถทำความสะอาดพื้นผิวด้านนอกของลำโพงด้วยผ้าแห้งและนุ่ม
- อย่าใช้สเปรย์ใดๆ ใกล้กับลำโพง อย่าใช้สารละลาย สารเคมี หรือสารทำความสะอาดที่มีแอลกอฮอล์ แอมโมเนีย หรือผงขัดประกอบอยู่
- อย่าให้ของเหลวหกลงในช่องเปิดใดๆ
- ตะแกรงลำโพงไม่ต้องการการดูแลเป็นพิเศษ แต่คุณสามารถทำความสะอาดด้วยการใช้แปรงปัดของเครื่องดูดฝุ่นอย่างระมัดระวัง หากจำเป็น

## ฝ่ายบริการลูกค้า

---

สำหรับความช่วยเหลือเพิ่มเติมในการแก้ไขปัญหา โปรดติดต่อฝ่ายบริการลูกค้าของ Bose โปรดดูเอกสารที่อยู่ ซึ่งให้มาพร้อมกับระบบเสียง Solo 15/10 TV

ในประเทศสหรัฐอเมริกาเท่านั้น โปรดติดต่อ 800-901-0472

## การรับประกันแบบจำกัด

---

ระบบเสียง Bose® Solo 15/10 TV ของคุณได้รับความคุ้มครองตามการรับประกันแบบจำกัด รายละเอียดของการรับประกันแบบจำกัดนี้ มีอยู่ในบัตรลงทะเบียนของผลิตภัณฑ์ ซึ่งรวมอยู่ในกล่องโปรดดูบัตรลงทะเบียนสำหรับคำแนะนำในการลงทะเบียน แม้จะไม่ดำเนินการดังกล่าวก็จะมีผลต่อการรับประกันแบบจำกัดของคุณ

## ข้อมูลทางด้านเทคนิค

---

### ไฟฟ้าที่ใช้

100-240V ~ 50/60 Hz 50W

### ขนาด

กว้าง 62.8 ซม. x ลึก 35.6 ซม. x สูง 7.6 ซม.

### น้ำหนัก

6.35 กก.



## 본 사용자 안내서를 숙지하십시오

이 사용자 안내서를 주의하여 읽고 향후 참조를 위해 보관하십시오.

 정삼각형 안의 화살표 번개 모양의 표시는 시스템에 감전을 일으킬 만큼 대량의 비절연 위험 전압이 흐르고 있다는 경고입니다.

 시스템 상에 표시된 대로, 정삼각형 안의 느낌표는 본 사용자 안내서에 중요한 조작 및 유지보수 지침이 들어있음을 의미합니다.

 **경고:**

- 화재나 감전의 위험을 줄이려면 제품이 비나 물에 젖지 않게 하십시오.
- 기기에 물을 떨어뜨리거나 튀기지 마십시오. 기기 위에 또는 기기 근처에 물병 등, 물이 담긴 물건을 올려놓지 마십시오. 다른 전자 제품을 사용할 때와 마찬가지로 장치에 액체를 흘리지 않도록 주의하십시오. 액체로 인해 고장이나 화재 위험이 발생할 수 있습니다.

 **Solo 10 리모콘:**

**경고:** 배터리 연소 화학 위험물을 흡입하지 마십시오. 이 제품에 포함된 리모콘에는 동전/버튼형 건전지가 들어 있습니다. 동전/버튼형 건전지를 삼켰을 경우 단시간 만에 심각한 장기 화상을 일으켜 사망에 이르게 할 수 있습니다. 새 배터리를 사용한 배터리든 어린이 손이 닿지 않는 곳에 보관하십시오. 배터리 격실이 단단히 닫히지 않을 경우 제품 사용을 중지하고 어린이 손이 닿지 않는 곳에 보관하십시오. 배터리를 삼켰거나 몸속 어딘가에 있다고 생각되는 경우 즉시 의사의 도움을 받으십시오. 동전/버튼형 건전지를 잘못 교체 또는 취급할 경우 폭발 또는 화재나 화상을 입을 수도 있습니다. 배터리를 재충전 또는 분해하거나 100° C 이상으로 가열 또는 소각하지 마십시오. 인증기관이 허가한(예: UL) CR2032 또는 DL2032 3볼트 배터리로만 교체하십시오. 사용한 배터리는 즉시 폐기하십시오.

**Solo 15 리모콘:** 배터리 팩 또는 전지를 분해, 개방 또는 절단하지 마십시오. 배터리 또는 배터리 팩을 열거나 물에 노출하지 마십시오. 직사광선에 노출된 곳에 보관하지 마십시오. 배터리를 단락시키지 마십시오. 배터리가 서로 단락될 수 있거나 다른 금속 물체로 인해 단락될 수 있는 환경의 상자 또는 서랍 같은 곳에 부주의하게 보관하지 마십시오. 사용을 목적으로 한 경우를 제외하고 배터리를 원래 포장에서 꺼내지 마십시오. 배터리에 기계적 충격을 주지 마십시오. 배터리가 누출될 경우 액체에 피부나 눈이 닿지 않도록 주의하십시오. 접촉했을 경우 오염된 부위를 다량의 물로 씻은 후 의사의 도움을 받으십시오. 배터리와 장비의 양극(+)과 음극(-) 표시를 준수하고 올바르게 사용하십시오. 제품 사용을 위해 설계된 것이 아닌 배터리 팩이나 전지는 사용하지 마십시오. 배터리를 어린이 손이 닿지 않는 곳에 보관하십시오. 배터리를 삼켰을 경우 즉시 의사의 도움을 받으십시오. 항상 장비에 맞는 배터리를 구입하십시오. 배터리를 깨끗하고 건조하게 유지하십시오. 오염되었을 경우 배터리 단자를 깨끗하고 마른 천으로 닦으십시오. 배터리를 의도한 용도대로만 사용하십시오. 가능하다면 사용하지 않을 때는 장비에서 배터리를 제거하십시오. AA(IEC LR06) 알칼라인 배터리로만 교체하십시오.

- 촛불과 같은 무방비 상태의 불꽃을 기기 위나 근처에 두지 마십시오.
- 불안정한 곳에 장비를 놓지 마십시오. 장비가 떨어져 인명 상해 또는 사망을 초래할 수 있습니다. 다음과 같은 간단한 예방 조치를 취함으로써 특히 어린이 상해를 비롯한 많은 상해를 예방할 수 있습니다.
  - 장비 제조업체가 권장하는 캐비닛 또는 스탠드 사용.
  - 장비를 안전하게 지지할 수 있는 가구만 사용.
  - 장비가 지지하는 가구의 가장자리에 걸치지 않았는지 확인.
  - 키가 큰 가구(예: 선반 또는 책장) 위에 가구와 장비를 알맞은 지지대로 고정하지 않은 채로 장비를 올려놓지 마십시오.
  - 장비와 지지하는 가구 사이에 천 또는 기타 물건을 놓고 장비를 세우지 마십시오.
  - 장비 또는 장비의 조작부 사용을 위해 어린이가 가구를 기어오를 때 발생하는 위험 교육.
- 안전하게 TV를 장착하거나 이 제품을 설치할 수 있는지 의문스러울 경우 설치 전문가의 도움을 받으십시오.
- 어린이가 AV 모니터를 밀거나 당기거나 타고 올라가지 않도록 하십시오. 넘어뜨려 인명 상해 또는 사망을 초래할 수 있습니다. 안전 및 안정성 강화를 위해 알맞은 넘어짐 방지 장치를 사용하여 모니터를 고정하십시오.



**경고:** 이 제품에는 자석 재질이 포함되어 있습니다. 사용자 몸에 이식한 의료 기기의 작동에 어떤 영향이 있는지에 대해 질문의 있을 경우 의사에게 문의하십시오.



**경고:** 질식 위험이 발생할 수 있는 소형 부품을 포함하고 있습니다. 3세 이하의 어린이가 사용하기에 부적합합니다.



**주의:** 제품을 허가 없이 변경하면 안전, 규정 준수 및 시스템 성능에 문제를 초래할 수 있으며 보증이 무효화될 수 있습니다.

## 참고:

- 여기서, 전원 플러그 또는 전기 제품 결합기는 분리 장치로 사용되며 이러한 분리 장치는 쉽게 사용할 수 있는 장소에 두어야 합니다.
- 이 제품은 실내에서만 사용해야 합니다. 이 제품은 레저용 차량이나 선박 등의 야외에서 사용하도록 설계되거나 테스트되지 않았습니다.
- 제품 라벨은 제품 밑면 또는 뒷면에 위치해 있습니다.



廢電池請回收

**현지 규정에 따라** 사용한 배터리는 적절히 폐기하십시오.  
배터리를 소각하지 마십시오.



이 제품은 적용되는 모든 EU 지침서 요구 사항을 준수합니다. 표준 부합 신고서 전문은 [www.Bose.com/compliance](http://www.Bose.com/compliance)를 참조하십시오.

- 본 지침을 읽으십시오.
- 이 지침을 준수하십시오.
- 모든 경고에 유의하십시오.
- 모든 지침을 따르십시오.
- 본 장비를 물 가까이에서 사용하지 마십시오.
- 마른 헝겊으로만 닦으십시오.
- 환기구가 막히지 않도록 하십시오. 제조업체의 지침에 따라 설치하십시오.
- 방열기나 난방기, 전기 난로 또는 열을 발생시키는 기타 기기(앰프 포함) 근처에 설치하지 마십시오.
- 전원 코드 특히, 플러그 부분, 통합 콘센트 및 기기의 코드 끝 부분이 밟히거나 집히지 않도록 보호하십시오.
- 제조업체에서 지정한 부품이나 부속품만 사용하십시오.
- 번개를 동반한 폭풍우 시 또는 오랜 기간 사용하지 않을 시에는 기기의 전원을 빼놓으십시오.
- 자격 있는 기사에게만 서비스를 의뢰하십시오. 전원 코드 또는 플러그가 손상되었을 때, 액체가 흘러 들어갔을 때, 물체가 떨어져 기기 안에 들어갔을 때, 기기가 비나 물에 젖었을 때, 정상적으로 작동하지 않을 때, 또는 기기를 떨어뜨렸을 때 등, 기기가 손상되었을 때는 서비스를 받으셔야 합니다.



이 표시는 제품을 가정용 쓰레기처럼 폐기해서는 안 되며 적합한 수거 시설에 보내 재생해야 함을 의미합니다. 올바른 폐기와 재생을 통해 천연 자원, 인류 건강 및 환경을 보호하는 데 일조할 수 있습니다. 이 제품의 폐기 및 재생에 대한 자세한 정보는 지방 자치체, 폐기물 수거 업체 또는 이 제품을 구입한 매장에 문의하십시오.

# 안전 정보

**참고:** 이 장치는 시험 결과 FCC 규정 15부에 근거한 B 등급 디지털 장치에 대한 제한을 준수합니다. 이러한 제한은 거주 지역에 설치할 때 발생하는 유해한 방해 전파를 적절한 수준에서 방지할 목적으로 만들었습니다. 이 장치는 무선 주파수 에너지를 생성하고 사용하고 방출할 수 있습니다. 지침에 따라 올바르게 설치 및 사용하지 않은 경우에는 무선 통신에 대한 유해한 방해 전파를 일으킬 수도 있습니다. 그러나 특정 설치에서 방해 전파가 발생하지 않는다고 보장할 수는 없습니다. 이 장치를 켜거나 끌 때 라디오 또는 텔레비전 수신에 유해한 방해 전파를 발생시키는 경우 다음 방법 중 하나로 방해 전파를 제거할 수 있습니다.

- 수신 안테나의 방향 또는 위치를 조정합니다.
- 장치와 수신기 사이의 공간을 늘립니다.
- 수신기가 연결되어 있는 콘센트와 다른 회선의 콘센트에 장비를 연결합니다.
- 판매업체 또는 숙련된 라디오/TV 기술자에게 도움을 요청하십시오.

Bose Corporation에서 명시적으로 승인하지 않은 변경 또는 수정은 이 장비를 작동할 수 있는 사용자의 권한을 무효화할 수 있습니다.

이 장치는 FCC 규정 15부를 준수합니다. 다음 두 상태에서 작동되어야 합니다. (1) 이 장치는 유해한 방해 전파를 일으키지 않으며 (2) 장치의 오작동을 일으킬 수 있는 방해 전파를 포함하여 수신되는 모든 방해 전파를 수용해야 합니다.

이 B등급 디지털 기기는 캐나다 ICES-003을 준수합니다.  
CAN ICES-3(B)/NMB-3(B)

## 유해 물질의 명칭 및 농도

부품 번호	유해 물질					
	납 (Pb)	수은 (Hg)	카드뮴 (Cd)	6가 크롬 (VI)	폴리브롬화 바이페닐(PBB)	폴리브롬화 디페닐에테르(PBDE)
폴리염화 바이페닐(PCB)	X	0	0	0	0	0
금속 부품	X	0	0	0	0	0
플라스틱 부품	0	0	0	0	0	0
스피커	X	0	0	0	0	0
케이블	X	0	0	0	0	0

O: 이 부품의 모든 동종 재질에 함유된 이 유해 물질이 SJ/T 11363-2006에서 규정한 제한 요구 사항 미만임을 나타냅니다.  
X: 이 부품에 사용된 동종 재질 중 최소한 하나에 함유된 이 유해 물질이 SJ/T 11363-2006에서 규정한 제한 요구 사항을 초과함을 의미합니다.

## 기록용으로 작성하여 보관하십시오.

일련 및 모델 번호는 바닥 패널에 있습니다.

일련 번호: \_\_\_\_\_

모델 번호: \_\_\_\_\_

구입일: \_\_\_\_\_

영수증을 사용자 안내서와 함께 보관하십시오.

 **DOLBY DIGITAL** Dolby Laboratories와의 라이선스 계약에 따라 생산됩니다. 돌비 및 이중 D 심볼은 Dolby Laboratories의 등록 상표입니다.

Blu-ray Disc™는 Blu-ray Disc Association(BDA)에서 소유한 상표입니다.

©2018 Bose Corporation. 사전 서면 승인 없이 본 설명서의 특정 부분을 복제, 변경, 배포 또는 사용할 수 없습니다.



**소개**

감사합니다..... 7  
 포장 제거 ..... 7

**시스템 설치**

1 단계: 시스템 배치 ..... 8  
 2 단계: 사용할 오디오 케이블 유형 선택..... 9  
 3 단계: TV에 선택한 오디오 케이블 연결 ..... 10  
 4 단계: Solo 시스템에 오디오 케이블 연결..... 11  
     광 케이블 연결 시 중요 지침 ..... 12  
 5 단계: 전원에 Solo 시스템 연결 ..... 13  
 6 단계: Solo 시스템에 TV 놓기 ..... 14  
 7 단계: TV 스피커 끄기..... 15  
 8 단계: 사운드 확인..... 16  
 9 단계: 저음 조절 ..... 16  
 대체 연결 사용 ..... 17  
     시스템에 케이블/위성 박스 연결 ..... 17  
     시스템에 TV 헤드폰 출력 연결 ..... 18  
 시스템에 여러 장치 연결 ..... 19

**조작**

시스템 정보 보기 ..... 20  
 볼륨 조정 ..... 21  
 자동 깨우기 사용 ..... 21  
 Solo 15 범용 리모콘 사용 ..... 22  
 Solo 15 범용 리모콘 프로그래밍 ..... 23  
     코드 찾기 ..... 23  
     코드 입력 ..... 23  
     코드 테스트 ..... 23  
     전원 버튼 사용자 설정 ..... 24  
     케이블/위성 박스 및 TV 다시 동기화 ..... 24  
     소스간 전환 ..... 24  
     볼륨 조정 ..... 25

# 목차

---

기능 버튼 .....	25
대화 모드 사용 .....	25
Solo 10 리모콘 사용 .....	26
옵션 Solo 15 시스템 범용 리모콘 .....	26
비 Bose 리모콘 사용 .....	26
대화 모드 사용 .....	26

## 관리 및 유지보수

문제 해결 .....	27
리모콘 배터리 교체 .....	29
Solo 15 범용 리모콘 .....	29
Solo 10 리모콘 .....	29
청소 .....	30
고객 서비스 센터 .....	30
제한 보증 .....	30
기술 정보 .....	30

## 감사합니다...

가정용 Bose® Solo 15/10 TV 사운드 시스템을 선택해주셔서 감사합니다. 대부분의 46인치 TV와 많은 50인치 TV의 아래에 설치하도록 설계되어 공간을 차지하지 않으면서 스타일을 살린 스피커 시스템입니다. 이 제품은 우수한 음향 성능을 제공하여 TV 시청 분위기를 크게 향상시킵니다.

## 포장 제거

조심스럽게 포장을 제거하고 그림의 모든 부품들이 있는지 확인하십시오.

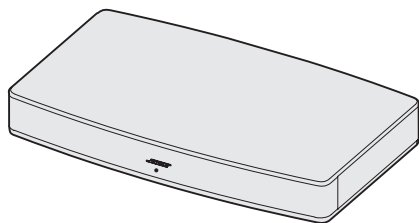

Solo 15/10 TV 사운드 시스템



Solo 15 범용 리모콘

또는

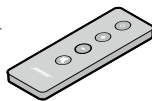

Solo 10 리모콘

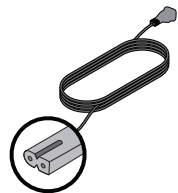

전원 코드  
(사용자 지역에  
맞는 전원 코드가  
제공됩니다)



광 디지털 오디오  
케이블

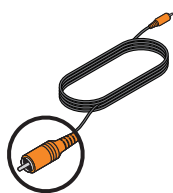

동축 디지털  
오디오 케이블  
(유럽에 한해  
포함됨)

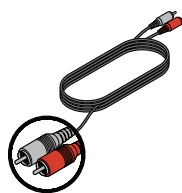

아날로그  
스테레오 오디오  
케이블

제품의 부품이 하나라도 손상된 경우 사용하지 마십시오. 공인 Bose 판매업체에 문의하거나 Bose 고객 서비스 센터에 전화하십시오. 연락처 정보는 포장 상자에 포함된 연락처 목록을 참조하십시오.

포장재는 보관해두십시오. 제품 운송 또는 보관을 위한 가장 안전한 수단입니다.

# 시스템 설치

## 1 단계: 시스템 배치

1. TV를 옆으로 치우고 **Audio Out** 패널이 보이게 돌려 놓습니다.
2. TV가 있는 곳에 Solo 시스템을 놓습니다.

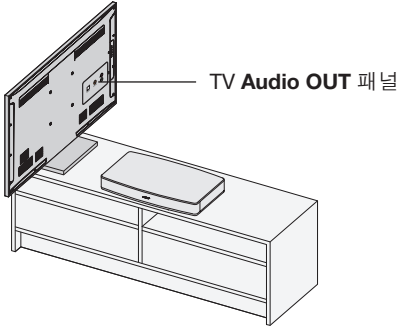

### 배치 지침:

- Bose® Solo 15/10 시스템은 무게가 34kg 이하이고 바닥이 폭은 61cm 이하, 깊이는 31cm 이하인 TV의 아래에 설치하도록 설계되었습니다.
- TV 바닥이 시스템 상단의 중앙에 와야 하며 가장자리에 걸치면 안 됩니다.
- TV 바닥이 너무 커서 시스템 상단에 알맞지 않을 경우 TV 아래에 개방된 선반 등을 두어 그곳에 사운드 시스템을 올려 놓으십시오. 하지만 오디오 케이블이 닿을 수 있도록 TV 가까이에 놓아야 합니다. TV를 시스템 위쪽 벽에 걸쳐 설치할 수도 있습니다.
- 사운드 시스템을 캐비닛 또는 선반에 배치할 경우 최적의 오디오 성능을 위해 시스템 앞면을 최대한 선반 앞 가장자리에 배치하십시오.

### 주의:

- 이 시스템에 CRT 형식의 TV는 올려놓지 마십시오. 이런 형식의 TV 사용 용도로 설계되지 않았습니다.
- TV 바닥을 이 스피커 시스템 가장자리에 걸쳐 놓으면 TV가 넘어질 위험이 높아 상해로 이어질 수 있습니다.
- 사운드 시스템을 벽쪽에 붙여서 배치해야 할 경우 벽과 시스템 뒷면 사이에 최소 2.5cm의 공간을 두어야 합니다.
- 이 제품을 배치할 때 뒷면 패널의 환기구가 막히지 않도록 주의하십시오.
- TV에 넘어짐 방지 장치가 있을 경우 제조업체 지침에 따라 설치하고 시스템 위에 TV를 놓은 후 지침에 따라 끈을 조정하십시오. TV에 이 제품을 사용할 경우 넘어짐 방지 장치를 설치하는 것이 좋습니다. TV에 넘어짐 방지 장치가 제공되지 않았을 경우 대부분의 TV 소매점에서 구할 수 있습니다.

## 2 단계: 사용할 오디오 케이블 유형 선택

1. TV 뒷면에서 **Audio Out** 커넥터 패널을 찾아 TV에 어떤 유형의 오디오 출력 커넥터가 사용되는지 확인하십시오.

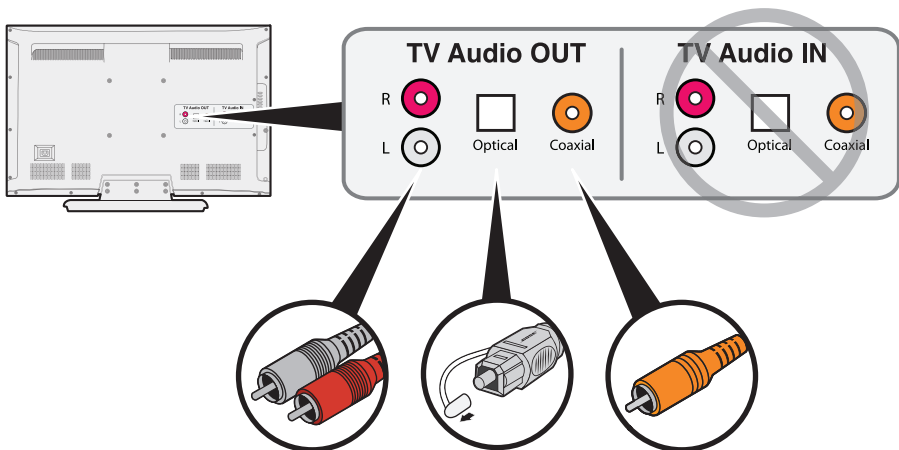

### 아날로그 스테레오 오디오

광 또는 동축 디지털 오디오 출력이 제공되지 않을 경우 이 연결을 사용하십시오.

### 광 디지털 오디오

최상의 오디오 성능을 위해 이 연결 중 하나를 사용하십시오.

### 동축 디지털 오디오

2. TV에 맞는 오디오 케이블을 선택합니다.

**참고:** Solo 시스템에는 여러 종류의 오디오 케이블이 제공될 수 있습니다. 한 오디오 연결만 필요합니다. 한 케이블을 선택하고 다른 것들은 치워두십시오.

**참고:** 광 또는 동축 케이블이 최상의 오디오 성능을 제공합니다. TV에 광 출력이나 동축 출력이 없을 경우에 한해 아날로그 케이블을 사용하십시오.

**정보:** TV에 오디오 출력이 없을 경우 다른 장치의 오디오 출력을 사용할 수 있습니다. Solo 시스템에 연결하는 다른 방법은 17페이지의 “대체 연결 사용”을 참조하십시오.

# 시스템 설치

## 3 단계: TV에 선택한 오디오 케이블 연결

1. TV 뒷면에서 **Audio OUT** 커넥터 패널을 찾습니다.
2. 선택한 오디오 케이블의 한쪽을 해당 **Audio OUT** 커넥터에 꽂습니다.

**주의:** 광 케이블을 사용할 경우 보호 캡을 벗기고 플러그를 TV의 **Audio OUT** 커넥터에 맞게 올바른 방향으로 잡아야 합니다.

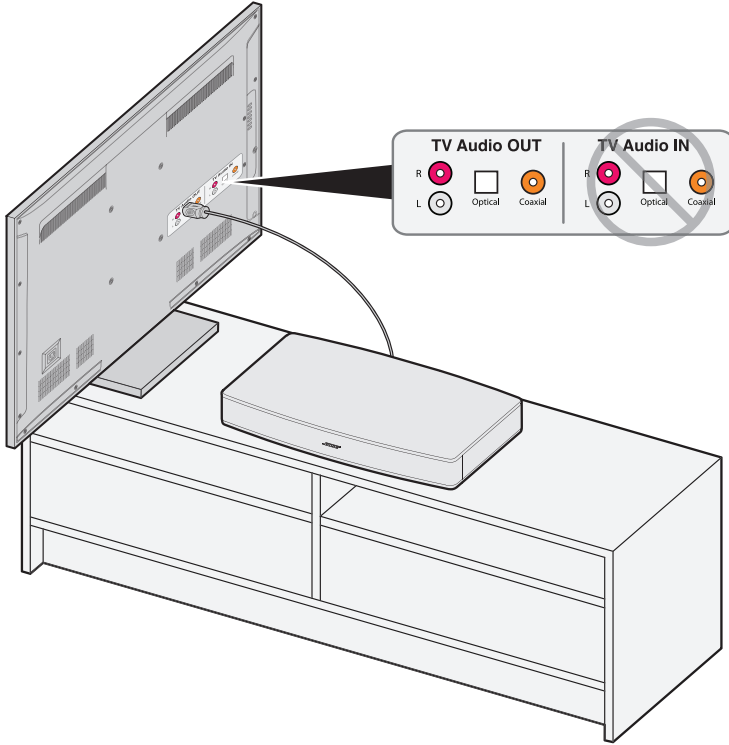

## 4 단계: Solo 시스템에 오디오 케이블 연결

선택한 오디오 케이블의 다른쪽 끝을 Solo 시스템의 해당 커넥터에 꽂습니다.

**참고:** 광 케이블을 사용하는 경우 12페이지에서 중요 지침을 읽으십시오.

캡 제거

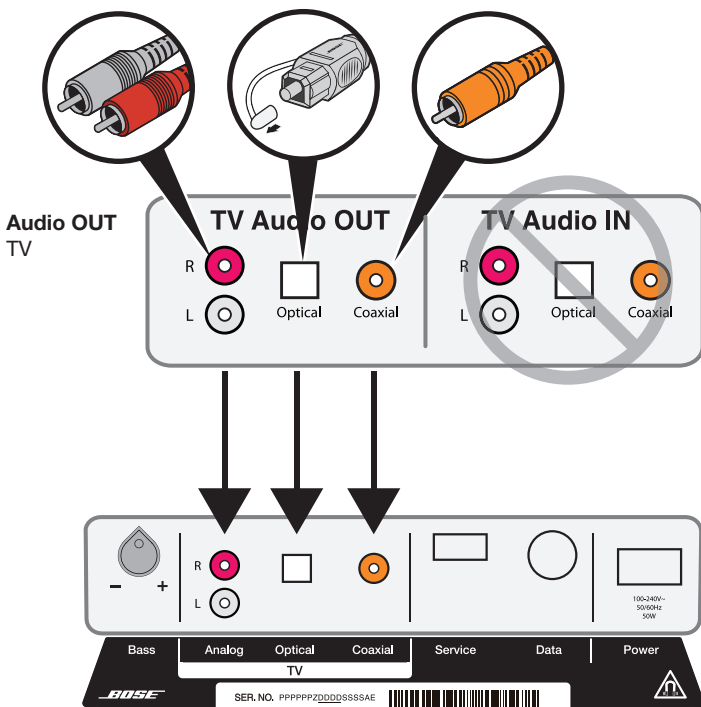

Audio IN Solo 시스템

**참고:** 한 오디오 연결만 필요합니다.

# 시스템 설치

## 광 케이블 연결 시 중요 지침

1. 광 케이블 양쪽에서 보호 캡을 제거합니다.

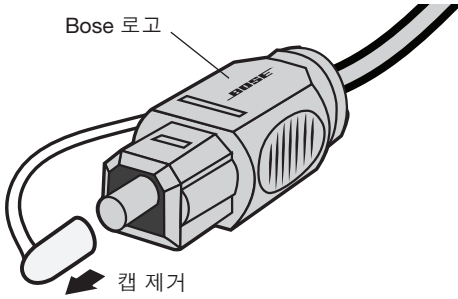

2. 광 케이블 플러그를 그림과 같이 Bose 로고가 위를 향하도록 잡습니다.
3. 플러그를 Solo 시스템의 광 커넥터에 맞추어 조심스럽게 꽂습니다.

**참고:** Solo 시스템의 광 커넥터에는 플러그를 삽입할 때 옆으로 돌려서 열 수 있는 도어가 달려 있습니다.

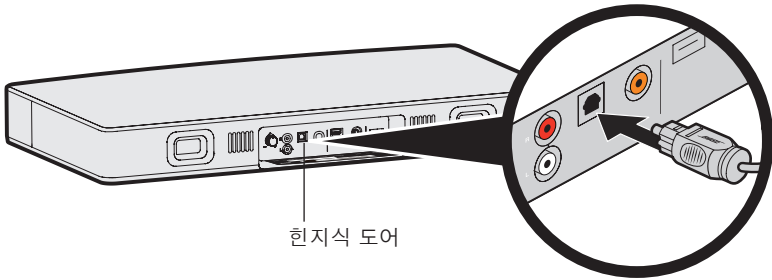

**주의:** 잘못된 방향으로 플러그를 삽입하면 플러그 및/또는 커넥터가 손상될 수 있습니다.

4. **끼워지는** 소리 또는 느낌이 날 때까지 플러그를 세게 밀어 커넥터에 꽂습니다. 플러그가 커넥터에서 쉽게 빠져나오지 않는지 확인합니다.

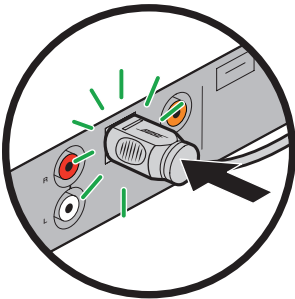



## 5 단계: 전원에 Solo 시스템 연결

1. 전원 코드의 한쪽을 **전원** 커넥터에 꽂습니다.
2. 반대쪽을 전원이 연결된 AC 전원(주전원) 콘센트에 끼웁니다.

전원을 꽂으면 잠시 후 시스템에서 두 가지 작동음을 내서 사용 준비가 되었음을 나타냅니다.

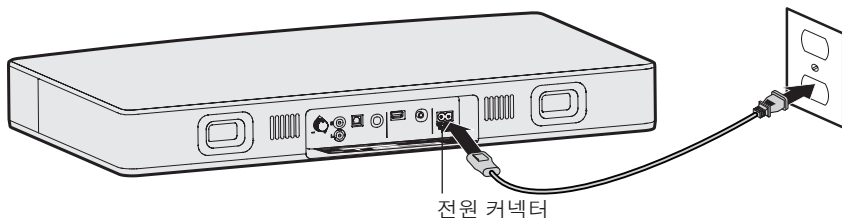

**정보:** Bose는 모든 전자 장비 사용 시 안전 기관이 승인한 서지 보호기를 사용할 것을 권장합니다. 전압 변동 및 스파이크로 인해 모든 시스템의 전자 구성품이 손상될 수 있습니다.

# 시스템 설치

## 6 단계: Solo 시스템에 TV 놓기

TV 스탠드가 시스템 상단의 중앙에 오도록 Solo 시스템 위에 TV를 놓으십시오. 8페이지의 “배치 지침”을 참조하십시오.

**주의:** TV 바닥을 이 제품 상단의 중앙에 맞춰야 합니다.

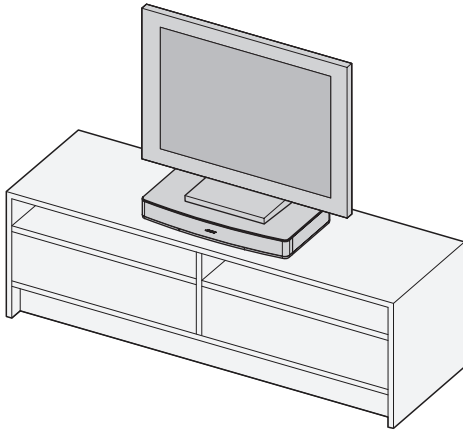

### 주의:

- 이 시스템에 CRT 형식의 TV는 올려놓지 마십시오. 이런 형식의 TV 사용 용도로 설계되지 않았습니다.
- TV 바닥을 이 스피커 시스템 가장자리에 걸쳐 놓으면 TV가 넘어질 위험이 높아 상해로 이어질 수 있습니다.
- 사운드 시스템을 벽쪽에 붙여서 배치해야 할 경우 벽과 시스템 뒷면 사이에 최소 2.5cm의 공간을 두어야 합니다.
- TV에 넘어짐 방지 장치가 있을 경우 제조업체 지침에 따라 설치하고 시스템 위에 TV를 놓은 후 지침에 따라 끈을 조정하십시오. TV에 이 제품을 사용할 경우 넘어짐 방지 장치를 설치하는 것이 좋습니다. TV에 넘어짐 방지 장치가 제공되지 않았을 경우 대부분의 TV 소매점에서 구할 수 있습니다.

## 7 단계: TV 스피커 끄기

Solo TV 사운드 시스템을 통해 TV 오디오 청취 시 모든 기능을 즐기려면 TV의 내장 스피커를 꺼야 합니다.

**참고:** TV 메뉴 사용에 대한 도움말은 TV 사용자 안내서를 확인하십시오.

1. TV를 켭니다.
2. TV 메뉴로 이동하여 **Audio**(오디오), **Sound**(사운드) 또는 **Speaker Settings**(스피커 설정)을 선택합니다.
3. TV 스피커를 끄는 메뉴 항목을 찾습니다. 이 메뉴 항목은 **Speakers On/Off**(스피커 켜기/끄기) 또는 이와 관련된 이름일 것입니다.
4. TV 스피커를 끄는 설정이 없을 경우, TV 볼륨을 최소 설정으로 조정합니다.

**TV 스피커가 꺼진 것을 확인하려면:**

1. Solo 리모콘에서  (음소거)를 누릅니다.
2. TV에서 소리가 나지 않는지 확인합니다.

**정보:** 광 디지털 케이블을 사용하여 Solo 시스템에 TV를 연결한 경우 TV 오디오 설정이 오디오 출력 신호를 억제하지 않도록 해야 합니다.

- TV 오디오 설정에서 디지털 오디오 출력에 영향을 줄 수 있는 메뉴 항목이 있는지 찾아보십시오. 사용하려는 디지털 출력을 선택해야 할 수 있습니다.
- **Stereo**(스테레오) 또는 **5.1 Channel Audio**(5.1 채널 오디오) 출력 같은 오디오 출력 유형을 선택하는 설정을 찾으십시오. 오디오 설정을 활성화하기 위해 그와 같은 설정을 선택해야 할 수 있습니다.

# 시스템 설치

## 8 단계: 사운드 확인

1. TV와 케이블/위성 박스의 전원을 켭니다(필요한 경우).
2. Solo 시스템 리모콘에서  을 누릅니다.

시스템 상태 표시등이 켜진 녹색인지 확인하십시오.

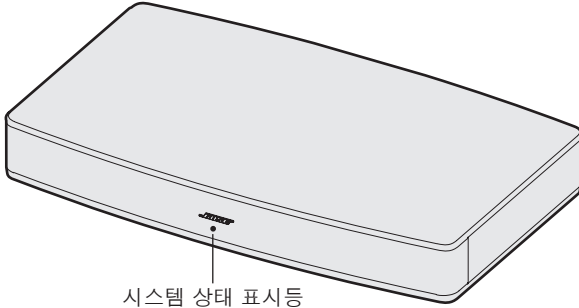

3. Solo 시스템에서 소리가 나오는지 확인합니다.

Solo 스피커 시스템에서 소리가 나오지 않을 경우 27페이지의 “문제 해결”을 참조하십시오.

**정보:** 여기서, 사운드 신호를 받을 때마다 대기 모드에서 자동으로 깨어나도록 Solo 시스템을 설정하는 것을 고려할 수도 있습니다. 21페이지의 “자동 깨우기 사용”을 참조하십시오.

## 9 단계: 저음 조절

시스템 뒷면에 있는 저음 조절 손잡이를 사용하면 시스템의 저음 출력 수준을 변경할 수 있습니다.

저음 조절 손잡이를 오른쪽으로 돌려 저음을 증가시키고 왼쪽으로 돌려 저음을 줄입니다.

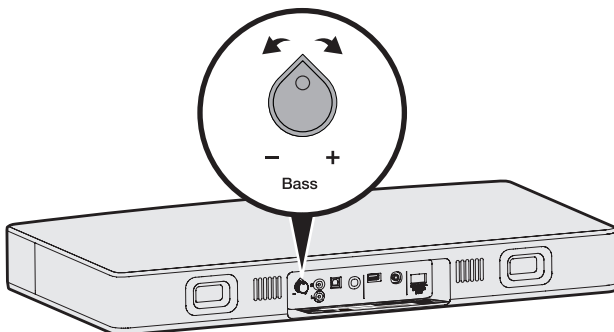

**참고:** 뉴스와 토크쇼 같은 대화 전용 프로그램을 위한 최적의 사운드 품질에 대해서는 25페이지의 “대화 모드 사용”(Solo 15) 또는 26페이지(Solo 10)를 참조하십시오.

## 대체 연결 사용

대체 연결이 필요할 경우가 있습니다.

- TV에 오디오 출력 연결부가 없거나 TV가 Solo 15/10 시스템에 오디오를 제공하지 못할 경우 17-18페이지에서 “시스템에 케이블/위성 박스 연결” 또는 “시스템에 TV 헤드폰 출력 연결”을 참조하십시오.
- TV에 연결된 DVD 플레이어에서 소리가 나오지 않을 경우 19페이지의 “시스템에 여러 장치 연결”을 참조하십시오.

## 시스템에 케이블/위성 박스 연결

Solo 15/10 시스템에 케이블/위성 박스를 연결할 수 있습니다. 한 케이블만 필요합니다.

**주의:** 광 케이블을 사용할 경우 12페이지에서 중요 지침을 참조하십시오.

1. 케이블/위성 박스의 뒷면에서 **Audio Out** 커넥터 패널을 찾아 케이블/위성 박스에 어떤 유형의 오디오 출력 커넥터가 사용되는지 확인하십시오.

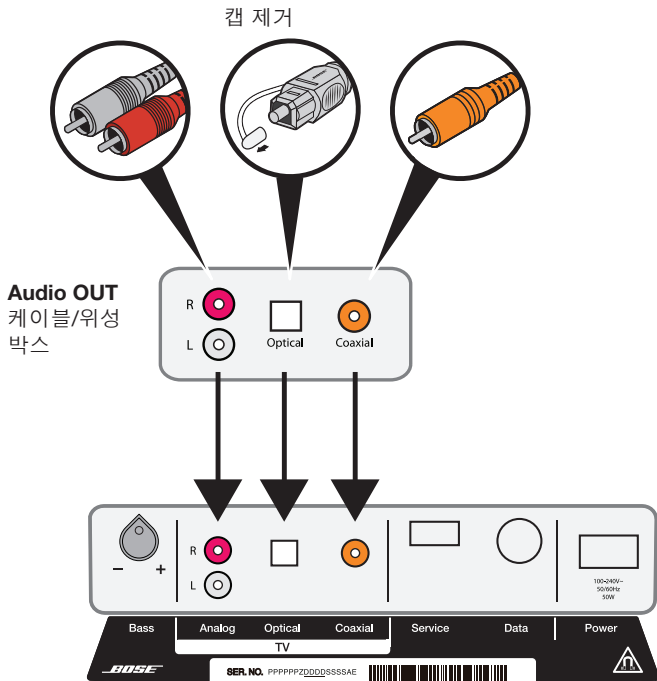

**Audio IN** Solo 15/10 시스템

2. 케이블/위성 박스에 알맞은 오디오 케이블을 선택합니다.
3. 케이블/위성 박스 **Audio Out** 커넥터 패널의 오디오 케이블을 Solo 시스템에 연결합니다.

# 시스템 설치

## 시스템에 TV 헤드폰 출력 연결

TV에 헤드폰 커넥터만 있을 경우 이중 RCA-3.5mm 스테레오 케이블(제공되지 않음)을 사용하여 Solo 15/10 시스템을 연결해야 합니다.

1. 스테레오 플러그를 TV 헤드폰 커넥터에 삽입합니다.
2. 흰색 플러그를 Solo 시스템의 L 커넥터에 삽입합니다.
3. 빨간색 플러그를 Solo 시스템의 R 커넥터에 삽입합니다.
4. TV 스피커는 켜져 있어야 합니다. 자세한 내용은 TV 사용자 안내서를 참조하십시오.
5. 시스템에서 최적의 볼륨 조절을 얻으려면 TV 볼륨을 최대의 75%로 설정합니다. 그런 후 리모콘을 사용하여 시스템 볼륨 수준을 조절합니다.

**Audio OUT**  
TV 헤드폰  
또는 다른 변형  
오디오 출력

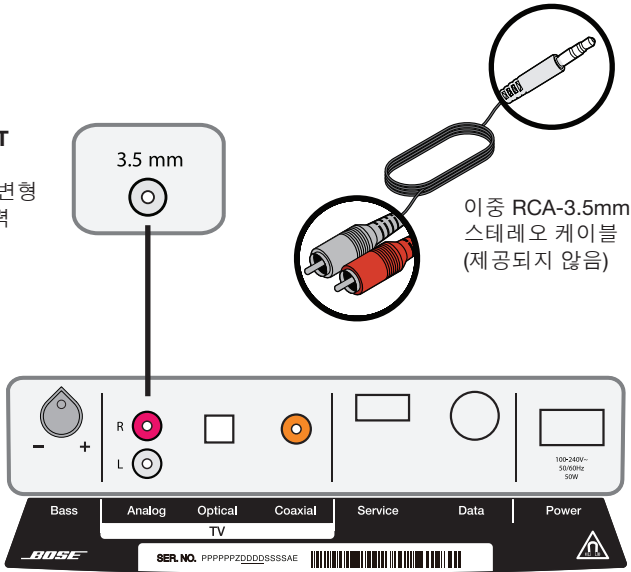

**Audio IN** Solo 15/10 시스템

## 시스템에 여러 장치 연결

TV에 DVD 플레이어 같은 연결된 장치가 있을 경우 TV에서 DVD 플레이어의 사운드를 TV의 오디오 출력으로 전달하지 못하는 경우를 발견할 수도 있습니다. Solo 시스템은 이 문제에 대한 해결책을 제공합니다. 각기 다른 종류의 오디오 케이블을 사용하여 Solo 시스템에 최대 3대의 장치를 연결할 수 있습니다.

예를 들어 아래 그림은 Solo 시스템에 연결된 케이블/위성 박스와 DVD 플레이어 또는 게임 시스템을 보여줍니다.

**참고:** 이 다른 연결 방법은 케이블/위성 박스와 같은 장치는 항상 켜져 있기 때문에 여러분 가정에 있는 장비에 적용하지 못할 수도 있습니다. 여러 장치가 Solo 시스템에 연결된 경우 사용할 장치만 켜고 나머지 장치는 끄십시오.

**주의:** 광 케이블을 사용할 경우 12페이지에서 중요 지침을 참조하십시오.

### Audio OUT

DVD 플레이어 또는 게임 시스템

### Audio OUT

케이블/위성 박스

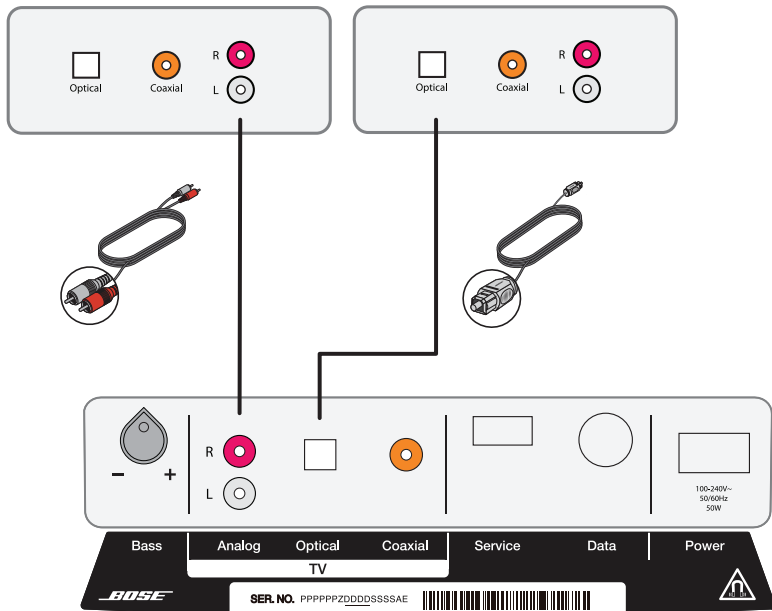

Audio IN Solo 15/10 시스템

# 조작

## 시스템 정보 보기

시스템 상태 표시등은 시스템이 켜졌을 때를 알려주며 작동 중 사용자에게 시스템 상태를 제공합니다.

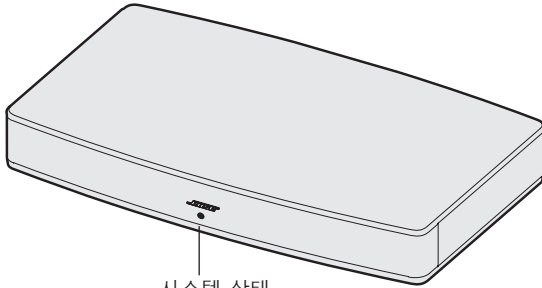

시스템 상태  
표시등

### 시스템 상태:

표시등 동작	시스템 상태
꺼진 상태	시스템 꺼짐(대기)
어두운 주황색	대기, 자동 깨우기가 사용 설정됨
켜진 녹색	전원 켜짐
깜박이는 녹색 또는 깜박이는 주황색 (대화 모드가 사용 설정된 경우)	시스템이 음소거됨
빠르게 깜박이는 녹색 또는 빠르게 깜박이는 주황색 (대화 모드가 사용 설정된 경우)	볼륨을 조정하는 중입니다.
켜진 주황색	대화 모드가 사용 설정됨
켜진 적색	시스템 오류 - Bose 고객 서비스 센터에 문의하십시오



## 볼륨 조정

리모콘에서:

- 볼륨을 높이려면 **+**를 누릅니다.
- 볼륨을 내리려면 **-**를 누릅니다.
-  을 눌러 오디오를 음소거하거나 해제합니다.

**참고:** TV 스피커가 꺼진 것을 확인하려면 15페이지를 참조하십시오.

## 자동 깨우기 사용

Solo 15/10 시스템 전원이 켜져 있으나 오디오를 재생하지 않을 경우 1시간 후 시스템 전원이 꺼집니다.

시스템을 깨우려면 리모콘에서  을 누릅니다.

사운드 신호를 수신할 때마다 자동으로 깨우도록 Solo 15/10 시스템을 설정할 수 있습니다.

### 자동 깨우기를 사용 설정하려면:

1. 리모콘으로 시스템을 가리킵니다.
2. 리모콘의  을 5초간 누릅니다.

시스템에서 짧은 **상승 3중 톤**(올라가는)을 내고 시스템 상태 표시등이 주황색을 깜박입니다.

### 자동 깨우기를 사용 해제하려면:

1. 리모콘으로 시스템을 가리킵니다.
2. 리모콘의  을 5초간 누릅니다.

시스템에서 짧은 **하강 3중 톤**(내려가는)을 내고 시스템 상태 표시등이 빨간색을 깜박입니다.

**참고:** 장치가 동기화 해제된 경우 24페이지의 “케이블/위성 박스 및 TV 다시 동기화”를 참조하십시오.

# 조작

## Solo 15 범용 리모콘 사용

리모콘을 사용하여 시스템에 연결된 소스를 조작하고, 시스템 볼륨을 조정하고, 채널을 변경하고, 재생 기능을 사용하고, 케이블/위성 박스 기능을 사용하고 시스템 메뉴를 탐색합니다.

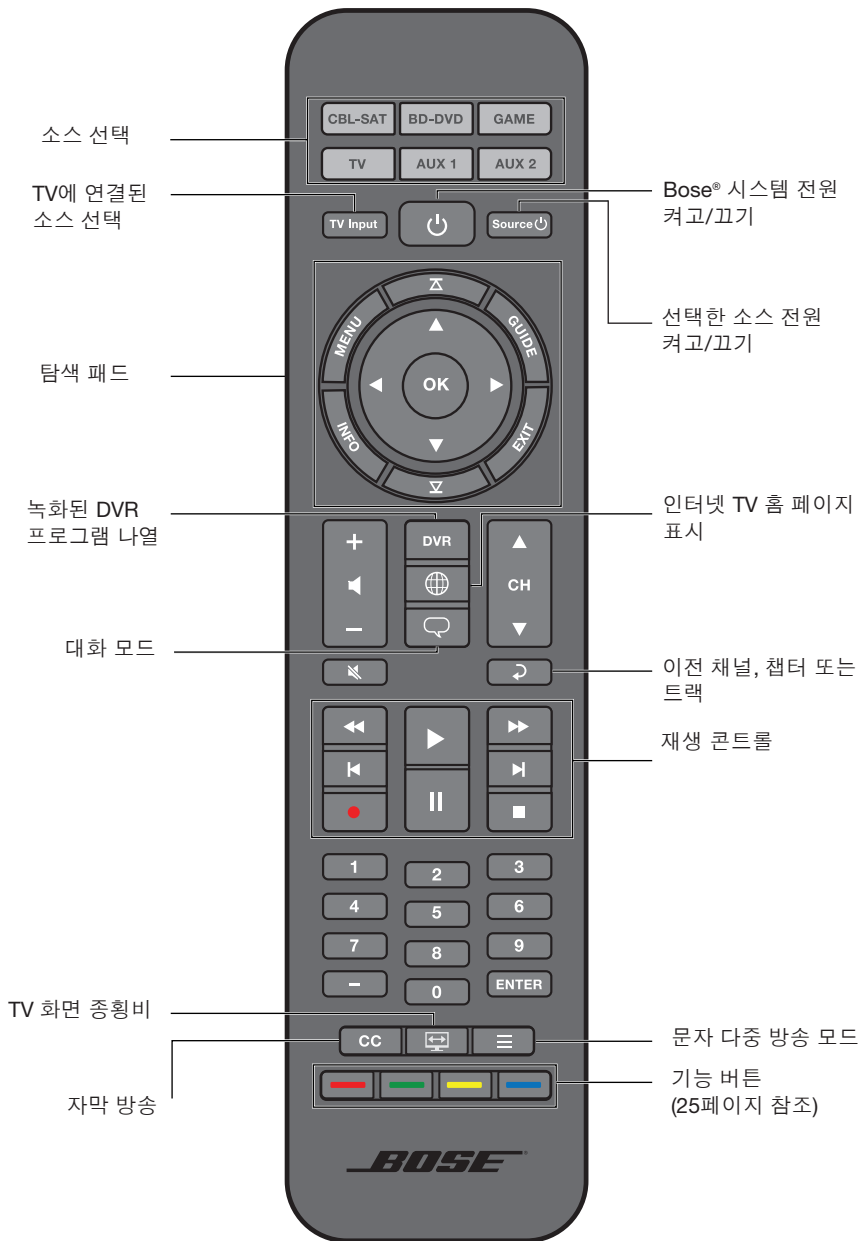

## Solo 15 범용 리모콘 프로그래밍

범용 리모콘을 프로그래밍하여 TV, DVD, Blu-ray Disc™ 플레이어, 케이블/위성 박스, 게임 시스템 또는 DVR를 조작할 수 있습니다.

### 코드 찾기

리모콘은 몇 가지 소스 브랜드에 사용할 수 있습니다.

1. 소스 전원을 켭니다.
2. *Universal Remote Device Codes*(범용 리모콘 장치 코드) 책자(제공됨)에서 사용자의 소스 브랜드에 맞는 코드를 찾습니다.

### 코드 입력



보유한 소스 브랜드에 대한 4자리 코드를 입력하여 리모콘 프로그래밍을 시작합니다.

1. 리모콘에서 모든 6개의 소스 버튼에 불이 들어올 때까지 해당 소스를 길게 눌렀다 놓습니다.  
 예를 들어 TV를 프로그래밍하려면  를 길게 누릅니다.  
 해당 소스 버튼에 불이 들어옵니다.
2. 숫자 키패드에서 소스 브랜드에 맞는 코드를 입력합니다.

**참고:** 모든 6개의 버튼이 세 번 깜박일 경우 잘못된 코드를 입력한 것입니다. 단계 1과 2를 반복합니다.

### 코드 테스트

코드를 입력한 후 소스의 기본 기능을 테스트합니다. 소스가 반응하지 않을 경우 리모콘의 코드 스캐너를 사용하여 새 코드를 시도합니다.

1. 볼륨 버튼에서 + 을 누릅니다.
2. 소스의 기본 기능을 테스트합니다.
  - **TV:** 채널 버튼을 누릅니다.  를 누릅니다. 설정 메뉴가 나타납니다. ◀ 및 ▶을 눌러 탐색합니다.
  - **케이블/위성 박스:**  를 누릅니다. 프로그래밍 안내가 나타납니다. ◀ 및 ▶을 눌러 탐색합니다.
  - **DVD 또는 Blu-ray Disc™ 플레이어:**  를 누릅니다. 설정 메뉴가 나타납니다. ◀ 및 ▶을 눌러 탐색합니다.
  - **게임 시스템:** ◀ 및 ▶을 눌러 메뉴를 탐색합니다.

**참고:** 소스가 기본 기능에 응답하지 않을 경우 단계 1과 2를 반복합니다. 버튼 6개 모두 세 번 깜박일 경우 소스의 모든 코드를 한 바퀴 돈 것입니다.



3.  을 눌러 프로그래밍을 종료하고 설정을 저장합니다.

**참고:** 소스가 범용 리모콘과 호환되지 않을 수도 있습니다. 자세한 내용은 소스의 사용자 안내서를 참조하십시오.

# 조작



## 전원 버튼 사용자 설정

리모콘의 전원 버튼 을 사용자 설정하여 Solo 15 15 시스템, TV 및 케이블/위성 박스 전원을 동시에 켜/끄 수 있습니다.

1. TV 및 케이블/위성 박스를 조작하도록 리모콘을 프로그램합니다(23페이지 참조).
2. 와 를 동시에 누른 후 10초 동안 유지합니다.  
양 버튼이 세 번 깜박입니다.

## 케이블/위성 박스 및 TV 다시 동기화





전원 버튼을 사용자 설정한 후 케이블/위성 박스와 TV의 동기화가 취소되어 동시에 전원이 켜지고/꺼지지 않을 수 있습니다. 다음 단계를 따라 시스템을 다시 동기화합니다.

1. 동기화가 취소된 장치의 소스 버튼을 누릅니다.
2. 를 눌러 소스 전원을 켜고/ 끕니다.
3. 을 누릅니다.  
장치 전원이 동시에 켜지고/꺼집니다.

## 소스간 전환

리모콘에서 적합한 소스 버튼을 눌러 한 장치에서 다른 장치로 전환할 수 있습니다. 선택한 소스의 조작뿐만 아니라, 리모콘은 항상 Solo 15 시스템의 기본 스피커 기능(켜기/끄기, 볼륨, 음소거)을 조작합니다.

**참고:** 시작하기 전에 소스를 올바르게 프로그래밍했는지 확인하십시오.

1. 조작하려는 장치의 버튼을 누릅니다.  
소스 버튼에 불이 들어옵니다.
2. 를 누릅니다.  
소스 전원이 켜집니다.
3. 을 눌러 TV에서 올바른 입력을 선택합니다.  
을 여러 번 눌러서 소스의 TV 입력을 선택해야 할 수도 있습니다.  
동일한 TV에서 이 메뉴를 표시합니다. Solo 15 시스템 리모콘을 사용하여 올바른 TV 입력을 선택하고 이 메뉴를 닫습니다.

## 볼륨 조정

리모콘에서:

- 볼륨을 높이려면 **+**를 누릅니다.
- 볼륨을 내리려면 **-**를 누릅니다.
- 을 눌러 오디오를 음소거하거나 해제합니다.

**참고:** TV 스피커 전원이 꺼진 것을 확인하려면 15페이지를 참조하십시오.

## 기능 버튼

리모콘의 적색, 녹색, 노란색, 청색 버튼은 케이블/위성 박스 또는 문자 다중 방송 기능의 컬러 기능 버튼에 상응합니다.

- 케이블/위성 박스 기능: 케이블/위성 박스 사용자 안내서를 참조하십시오.
- 문자 다중 방송 기능: 문자 다중 방송 디스플레이의 컬러 페이지 번호, 제목 또는 바로 가기에 상응합니다.

## 대화 모드 사용

대화 모드는 시스템 사운드 설정을 자동으로 조정하여 뉴스 및 토크쇼 같은 대화 전용 프로그램에서 최적의 사운드 품질을 제공합니다.

대화 모드에 들어가려면:

1. 리모콘으로 시스템을 가리킵니다.
2. 을 누릅니다.  
시스템 상태 표시등이 주황색을 세 번 깜박인 후 주황색이 켜진 상태가 됩니다.

대화 모드를 종료하려면:

1. 리모콘으로 시스템을 가리킵니다.
2. 을 누릅니다.  
시스템 상태 표시등이 녹색을 세 번 깜박인 후 녹색이 켜진 상태가 됩니다.

## Solo 10 리모콘 사용

Solo 10 TV 사운드 시스템은 소형 리모콘을 사용하여 간편하게 조작할 수 있습니다. 리모콘을 시스템 전면을 가리키고 버튼을 누르십시오.

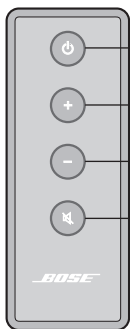

- 사운드 시스템을 켜거나 끕니다.  
자동 깨우기를 사용 설정/해제하려면 길게 누릅니다.
- 시스템 볼륨을 올립니다(+).
- 시스템 볼륨을 내립니다(-).
- 시스템 사운드를 음소거하거나 음소거 해제합니다.  
대화 모드로 들어가려면 길게 누릅니다.

## 옵션 Solo 15 시스템 범용 리모콘

Bose에서 Solo 15 시스템 범용 리모콘을 별도로 구매하실 수 있습니다. 리모콘으로 Solo 10 시스템을 조작할 뿐만 아니라 TV를 비롯하여 기타 소스(예: 케이블/위성 박스)를 조작할 수 있도록 프로그래밍할 수 있습니다. 자세한 내용은 Bose Corporation 또는 판매업체에 문의하십시오. 포장 상자에 있는 연락처 목록을 참조하십시오.

## 비 Bose 리모콘 사용

케이블/위성 박스 리모콘 같이 비 Bose 리모콘을 프로그래밍하여 시스템을 조작할 수 있습니다. 리모콘 사용자 안내서 또는 케이블/위성 웹사이트에서 지침을 참조하십시오.

프로그래밍이 완료되면 비 Bose 리모콘으로 전원 켜기/끄기 및 볼륨 조정 같은 기본 기능을 조작할 수 있게 됩니다.

## 대화 모드 사용

대화 모드는 시스템 사운드 설정을 자동으로 조정하여 뉴스 및 토크쇼 같은 대화 전용 프로그램에서 최적의 사운드 품질을 제공합니다.

대화 모드에 들어가려면:

1. 리모콘으로 시스템을 가리킵니다.
2.  을 길게 누릅니다.

시스템 상태 표시등이 주황색을 세 번 깜박인 후 주황색이 켜진 상태가 됩니다.

대화 모드를 종료하려면:

1. 리모콘으로 시스템을 가리킵니다.
2.  을 길게 누릅니다.

시스템 상태 표시등이 녹색을 세 번 깜박인 후 녹색이 켜진 상태가 됩니다.

## 문제 해결

문제	해결 방법
TV 바닥이 시스템 위에 놓기에 너무 큰 경우	<ul style="list-style-type: none"> <li>• TV 아래에 개방된 선반 등을 두어 그곳에 사운드 시스템을 올려 놓으십시오.</li> <li>• 가능할 경우 TV를 사운드 시스템 위쪽 벽에 거십시오.</li> </ul>
전원이 켜지지 않을 경우	<ul style="list-style-type: none"> <li>• 전원 코드의 양쪽이 단단하게 연결되어 있는지 확인하십시오.</li> <li>• 전원 코드가 전기가 들어오는 AC(주전원) 콘센트에 꽂혀 있는지 확인하십시오. 콘센트에 스위치가 있을 경우 스위치가 켜져 있는지 확인하거나 램프를 사용하여 콘센트를 시험해보십시오.</li> <li>• 시스템을 재설정하십시오. 전원 코드를 최소 1분간 빼십시오. 전원을 다시 꽂고 전원이 들어오는 표시인 2회의 작동음을 시스템에서 내는지 들어 보십시오.</li> </ul>
소리가 나지 않을 경우	<ul style="list-style-type: none"> <li>• Solo 시스템이 음소거되지 않았는지 확인하십시오.</li> <li>• 볼륨을 높입니다.</li> <li>• 청취하려는 장치 하나를 제외하고 Solo 시스템에 연결된 모든 장치의 전원을 끄십시오.</li> <li>• 오디오 케이블이 TV에 Audio Input 또는 Audio IN이 아닌 <b>Audio Output</b> 또는 <b>Audio OUT</b>으로 명명된 커넥터에 꽂혀 있는지 확인하십시오.</li> <li>• 모든 케이블이 Solo 시스템, TV 및 기타 연결된 소스에 올바르게 단단히 연결되었는지 확인하십시오. 광 케이블을 사용할 경우 12페이지에서 중요 지침을 참조하십시오.</li> <li>• 올바른 TV 입력이 선택되었는지 확인하십시오.</li> <li>• TV의 오디오 출력이 활성화되었는지 확인하십시오. 자세한 내용은 TV 사용자 안내서를 참조하십시오.</li> <li>• 사운드 시스템이 VARIABLE(VAR)로 명명된 TV 출력에 연결된 경우 TV의 내장 스피커가 꺼져 있고 TV 볼륨이 올려져 있고 TV가 음소거되지 않았는지 확인하십시오.</li> <li>• 대체 연결을 사용해야 할 수 있습니다. 17페이지를 참조하십시오.</li> <li>• TV 헤드폰 출력을 통해 연결할 경우 TV 볼륨을 최대 한계로 올립니다.</li> <li>• 장치 2대를 연결할 경우 광 케이블과 동축 케이블을 같이 사용하지 마십시오.</li> <li>• 시스템 전원 코드를 1분 동안 AC(주전원) 콘센트에서 빼놓습니다.</li> <li>• 시스템을 재설정하십시오. 전원 코드를 최소 1분간 빼십시오. 전원을 다시 꽂고 전원이 들어오는 표시인 2회의 작동음을 시스템에서 내는지 들어 보십시오.</li> </ul>

# 관리 및 유지보수

문제	해결 방법
<p>리모콘의 작동이 원활하지 않거나 작동되지 않는 경우</p>	<ul style="list-style-type: none"> <li>• 배터리가 올바르게 설치되어 있는지, 교체가 필요하지 않은지 확인하십시오. 29페이지의 “리모콘 배터리 교체”를 참조하십시오.</li> <li>• 버튼을 누를 때 리모콘을 사운드 시스템을 가리키십시오.</li> <li>• 리모콘 볼륨 또는 음소거 버튼을 누를 때 사운드 시스템의 시스템 상태 표시등이 깜박이는지 확인하십시오.</li> <li>• Solo 15 시스템 리모콘의 경우               <ul style="list-style-type: none"> <li>- 조작하려는 장치를 향해 리모콘을 가리키십시오.</li> <li>- 볼륨 버튼을 누를 때 선택한 장치의 리모콘 버튼이 깜박이는지 확인하십시오.</li> </ul> </li> <li>• 시스템 전원 코드를 1분 동안 AC(주전원) 콘센트에서 빼놓습니다.</li> <li>• 시스템을 재설정하십시오. 전원 코드를 최소 1분간 빼십시오. 전원을 다시 켜고 전원이 들어오는 표시인 2회의 작동을 시스템에서 내는지 들어 보십시오.</li> </ul>
<p>사운드가 왜곡되는 경우</p>	<ul style="list-style-type: none"> <li>• 사운드 시스템과 TV의 케이블 연결이 단단한지 확인하십시오.</li> <li>• 사운드 시스템이 VARIABLE(VAR)로 명명된 TV 출력에 연결된 경우 TV 볼륨을 줄이십시오.</li> <li>• 다른 설치 방법 중 하나를 사용하여 TV를 우회하여 소스에 직접 연결하십시오. 17페이지를 참조하십시오.</li> <li>• 시스템을 재설정하십시오. 전원 코드를 최소 1분간 빼십시오. 전원을 다시 켜고 전원이 들어오는 표시인 2회의 작동을 시스템에서 내는지 들어 보십시오.</li> </ul>
<p>사운드가 TV에서 나오는 경우</p>	<ul style="list-style-type: none"> <li>• TV의 내장 스피커를 끕니다.</li> <li>• TV 볼륨을 조정합니다.</li> </ul>
<p>시스템 상태 표시등이 빨간색인 경우</p>	<ul style="list-style-type: none"> <li>• 시스템 오류. Bose 고객센터 서비스 센터에 문의하십시오.</li> </ul>



## 리모콘 배터리 교체

### Solo 15 범용 리모콘

리모콘 작동이 중단되거나 작동 범위가 감소된 경우 2개의 배터리를 모두 교체합니다. 알칼라인 배터리를 사용하는 것이 좋습니다.

1. 리모콘 뒷면의 배터리 격실 뚜껑을 밀어서 엽니다.
2. 2개의 배터리를 모두 제거합니다.  
배터리는 해당 지역의 규정에 따라 폐기해야 합니다.
3. 2개의 AA(IEC-LR6) 1.5V 배터리 또는 동종의 배터리를 삽입하십시오. 격실 내부의 + 및 - 표시를 배터리의 + 및 - 기호와 일치시키십시오.
4. 배터리 격실 뚜껑을 밀어서 닫습니다.

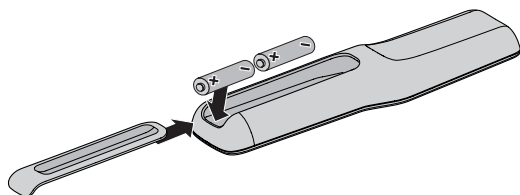

### Solo 10 리모콘

리모콘 작동이 중단되거나 작동 범위가 감소된 경우 배터리를 교체합니다.

1. 동전을 사용하여 배터리 덮개를 가볍게 반시계 방향으로 돌립니다.

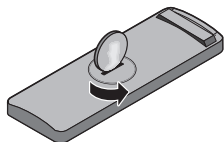

2. 덮개를 열고 새 배터리(CR2032 또는 DL2032)를 평평한 쪽을 위로 하여 (+) 기호가 보이도록 삽입합니다.

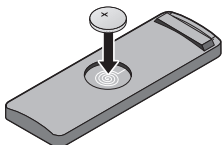

3. 덮개를 다시 닫고 시계 방향으로 돌려 제위치에 끼웁니다.

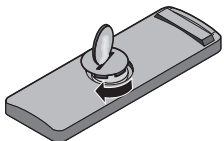

# 관리 및 유지보수

---

## 청소

---

- 부드럽고 마른 천을 사용하여 스피커의 표면을 청소할 수 있습니다.
- 스피커 근처에서 스프레이를 사용하지 마십시오. 알코올, 암모니아 또는 연마제가 들어 있는 솔벤트, 화학 물질 또는 세제를 사용하지 마십시오.
- 기기에 액체가 흘러 들어가지 않도록 하십시오.
- 스피커 그릴은 특별한 관리가 필요하지 않지만 필요할 경우 브러시가 달린 진공 청소기를 사용하여 조심스럽게 진공 청소할 수 있습니다.

## 고객 서비스 센터

---

문제 해결에 대한 다른 도움이 필요한 경우, Bose 고객 서비스 센터에 문의하십시오. Solo 15/10 TV 사운드 시스템과 함께 제공되는 주소를 참조하십시오.

미국에 한해 다음 번호로 전화하십시오. 800-901-0472.

## 제한 보증

---

Bose® Solo 15/10 TV 사운드 시스템은 제한 보증의 적용을 받습니다. 제한 보증의 자세한 내용은 제품 포장에 포함된 등록 카드에 제공되어 있습니다. 등록 방법은 카드의 지침을 참조하십시오. 등록하지 않더라도 제한 보증에 대한 권리에는 영향이 없습니다.

## 기술 정보

---

### 정격 전원

100-240V~ 50/60Hz 50W

### 규격

62.8cm W x 35.6cm D x 7.6cm H

### 중량

6.35kg



# 安全须知

## 请阅读本指南

请仔细阅读本用户指南，并将其保存以供日后参考。



等边三角形内的箭头状电闪标志警示用户，系统外壳内存在未绝缘的危险电压，它可能足以构成电击危险。



系统上标示的等边三角形内的感叹号标志旨在警示用户，在本用户指南中有相应的重要操作和维修指示。



### 警告：

- 为降低失火或电击风险，请勿使本产品受雨淋或受潮。
- 本产品不得受液体飞溅或喷洒，不得将装有液体的物体（如花瓶等）置于本产品上或本产品附近。切勿让液体溅入系统的任何部分，就像对待所有的电子产品一样。液体可能导致故障和/或火灾。



### • Solo 10 遥控器：

**警告：**请勿吞咽电池，存在化学灼伤危险。

此产品提供的遥控器中包含一个纽扣式电池。如吞入纽扣式电池，会在两小时内造成严重体内灼伤，并可能导致死亡。不要让儿童接触新的和用过的电池。如果电池仓没有关紧，请停止使用产品并且不要让儿童接触。如您认为电池可能已被吞入或被塞入体内的任何部位，请立即就医。如果更换或处理不当，纽扣式电池可能会爆炸或导致着火或化学灼伤。请勿对其进行充电、拆解，也不要加热到 212°F (100°C) 以上或焚化。只能使用有关机构认可的（UL 除外）CR2032 或 DL2032 3 伏锂电池更换。请及时处理废旧电池。

- **Solo 15 遥控器：**请勿拆解、打开或破碎电池组或蓄电池。切勿将电池或电池组暴露于热或火中。存放时避免阳光直射。请勿使电池短路。不要将电池随意放在一个盒子或抽屉中，它们在那里可能彼此短路或被其他金属物体短路。除非需要使用，否则不要将电池从原始包装中取出。请勿使电池受机械性冲击。如果电池漏液，请避免让液体与皮肤或眼睛接触。如果已经发生接触，请用大量水冲洗接触液体的部位，并听取医生的建议。注意电池和设备上的加 (+) 和减 (-) 号以保证使用正确。请勿使用并非为产品使用设计的任何电池组或电池。请勿让儿童接触电池。如果吞下电池，请立即就医。始终为设备购买正确的电池。保持电池清洁干燥。请用清洁的干布擦拭变脏的电池接头。只能在目标应用场合中使用电池。不使用设备时，尽量将电池取出。只能使用 AA (IEC LR06) 碱性电池更换。
- 请勿将任何明火火源（如点燃的蜡烛）置于本设备上或靠近本设备。
- 绝对不能将设备放在不平稳的表面上。设备可能会滑落，引起严重的人身伤亡。只要采取一些简单的预防措施，即可避免许多伤害，特别是对孩子的伤害。
  - 请使用设备制造商建议的橱柜或支架。
  - 仅使用可为设备提供安全支撑的家具。
  - 确保设备没有超出支撑家具的边缘。
  - 将设备置于高处的家具（比如，碗柜或书架）上时，家具和设备都要固定到合适的支撑物上。
  - 设备与支撑家具之间不要夹置布料或其他材料。
  - 告诉孩子爬到家具上碰触设备或其控件的危险性。
- 如果您觉得自己无法安全地固定电视或对此产品进行设置，请与专业安装人员联系以获取帮助。
- 切勿让儿童推、拉或爬上 A/V 显示器。这可能导致倾翻，可能会造成人身伤亡。为了加强安全性和稳定性，请确保使用合适的防倾设备来固定显示器。



**警告：**本产品含有磁性材料。如果怀疑此产品会影响植入医疗设备的运行，请咨询医生。



**警告：**包含小部件，可能导致窒息危险。不适合 3 岁以下的儿童使用。



**小心：**未经授权切勿更改产品；否则可能会影响安全性、合规性、系统性能，并可能使保修失效。

## 注意：

- 如果将电源插头或设备耦合器作为断路设备，那么此类断路设备应当保持可以随时恢复工作的状态。
- 必须在室内使用本产品。在室外、旅游汽车或船舶上使用本产品均不符合本产品的设计或测试初衷。
- 产品标签位于产品底部或背部。



廢電池請回收

**请适当处理废旧电池，遵守任何当地规章。**

请勿将其焚化。



本产品符合所有适用的欧盟指令要求。您可以从 [www.Bose.com/compliance](http://www.Bose.com/compliance) 找到完整的符合声明。

1. 请阅读这些指示。
2. 请保留这些指示。
3. 请注意所有警告。
4. 请遵守所有指示。
5. 请勿在水附近使用本设备。
6. 请只使用干布进行清洁。
7. 请勿堵塞任何通风口。请按照制造商的说明安装。
8. 请勿安装在任何热源旁，例如暖气片、热调节装置、火炉或可产生热量的其他设备（包括扩音器）。
9. 防止踩踏或挤压电源线，尤其是插头、电源插座以及设备上的出口位置。
10. 只能使用制造商指定的附件/配件。
11. 在雷雨天或长时间不用时，请切断本设备电源。
12. 任何维修事宜均应向合格的人员咨询。如果本设备在任何方面受到损坏均需进行维修，例如电源线或插头受损、液体溅入或物体落入设备内、本设备受淋或受潮、不能正常工作或跌落。



此标志表示本产品不得作为生活垃圾丢弃，必须送至相关回收部门循环利用。适当的处理和回收有助于保护自然资源、人类健康以及自然环境。想了解更多有关本产品和回收的信息，请与当地民政部门、处理服务部或购买本产品的商店联系。

# 安全须知

**注意：**本设备已经过测试，符合 FCC 规则第 15 部分有关 B 类数字设备的各项限制。这些限制性规定旨在防范安装在住宅中的设备产生有害干扰。本设备产生、使用并可能辐射无线电频率能量，如果不按照指示安装和使用，则可能会对无线电通讯造成有害干扰。然而，按照指示安装也不能保证某些安装不会发生干扰。如果本设备确实对无线电或电视接收造成有害干扰（可通过关闭和打开本设备来确定），建议采取以下一种或多种措施来尝试消除干扰：

- 调整接收天线的方向或位置。
  - 增大本设备和接收器的间距。
  - 将本设备和接收器电源线插入不同线路上的插座。
  - 请咨询经销商或有经验的无线电/电视技术人员以获得帮助。
- 未经 Bose Corporation 明确批准，擅自更改或修改本设备会使用户运行本设备的权利失效。

本设备符合 FCC 规则的第 15 部分。本设备的工作情况可能出现下列两种情形：(1) 本设备不会造成有害干扰 (2) 本设备必须承受任何接收到的干扰，包括造成设备工作不正常的干扰。

此 B 类数字设备符合加拿大 ICES-003 规范。

CAN ICES-3 (B)/NMB-3(B)

有毒或有害物质或元素的名称及成分						
	有毒或有害物质和元素					
零件名称	铅 (Pb)	汞 (Hg)	镉 (Cd)	六价铬 (CR(VI))	多溴化联苯 (PBB)	多溴二苯醚 (PBDE)
印刷电路板	X	0	0	0	0	0
金属零件	X	0	0	0	0	0
塑料零件	0	0	0	0	0	0
扬声器	X	0	0	0	0	0
线缆	X	0	0	0	0	0

O: 表示此零件中所有同类物质包含的有毒或有害物质低于 SJ/T 11363-2006 中的限定要求。

X: 表示此零件使用的同类物质中至少有一种包含的有毒或有害物质高于 SJ/T 11363-2006 中的限定要求。

## 请填写以下内容，留作记录

可以在底板上找到序列号和型号。

序列号：\_\_\_\_\_

型号：\_\_\_\_\_

购买日期：\_\_\_\_\_

建议您将发票和本用户指南保存在一起。

 **DOLBY DIGITAL** 经 Dolby Laboratories 许可制造。Dolby 和双 D 符号是 Dolby Laboratories 的注册商标。

Blu-ray Disc™ 是蓝光光盘协会 (BDA) 的商标。

©2018 Bose Corporation。未经事先书面许可，不得复制、修改、发行或以其他方式使用本资料的任何部分。

<b>简介</b>	
感谢您购买本产品 .....	7
开箱 .....	7
<b>系统安装</b>	
步骤 1: 系统的布置 .....	8
步骤 2: 选择要用的音频线缆的类型 .....	9
步骤 3: 将所选音频线缆连接到电视 .....	10
步骤 4: 将音频线连接到 Solo 系统 .....	11
光缆连接的重要说明 .....	12
步骤 5: 将 Solo 系统连接到电源 .....	13
步骤 6: 将电视放在 Solo 系统上 .....	14
步骤 7: 关闭电视扬声器 .....	15
步骤 8: 检查声音 .....	16
步骤 9: 调整低音 .....	16
使用备用连接 .....	17
将接线盒/机顶盒连接到系统 .....	17
将电视耳机输出连接到系统 .....	18
将多个设备连接至系统 .....	19
<b>操作</b>	
获取系统信息 .....	20
控制音量 .....	21
使用自动唤醒 .....	21
使用 Solo 15 通用遥控器 .....	22
编程 Solo 15 通用遥控器 .....	23
找到代码 .....	23
输入代码 .....	23
测试代码 .....	23
自定义电源按钮 .....	24
重新同步您的接线盒/机顶盒和电视 .....	24
切换声源 .....	24
控制音量 .....	25

# 目录

---

功能按钮 .....	25
使用对话模式 .....	25
使用 Solo 10 遥控器 .....	26
可选的 Solo 15 系统通用遥控器 .....	26
使用非 Bose 遥控器 .....	26
使用对话模式 .....	26

## 维护与保养

故障诊断 .....	27
更换遥控器电池 .....	29
Solo 15 通用遥控器 .....	29
Solo 10 遥控器 .....	29
清洁 .....	30
客户服务处 .....	30
有限质保 .....	30
技术信息 .....	30



## 感谢您购买本产品...

感谢您选择家用 Bose® Solo 15/10 电视声音系统。这个时尚而朴素的扬声器系统可安装在大部分 46" 电视和许多 50" 电视下方。它提供卓越的音响性能，可极大地增强您的视觉体验。

## 开箱

小心地拆开包装箱并确认其中是否含有所示的全部部件：

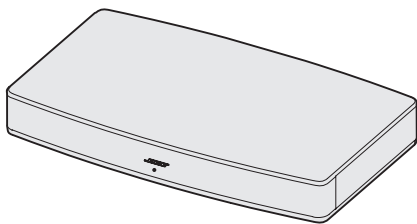

Solo 15/10 电视声音系统



Solo 15 通用遥控器

或

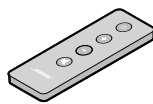

Solo 10 遥控器

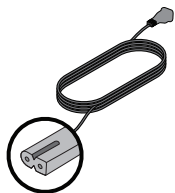

电源线（提供适合您所在地条件的电源线）



光纤数字音频线缆

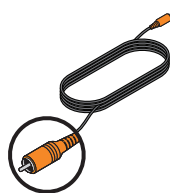

同轴数字音频线  
（仅欧洲型号中包含）

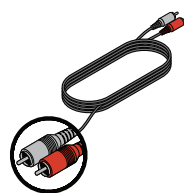

模拟立体声音频线缆

如果本产品的任何部分出现损坏，请勿尝试使用。请立即联系 Bose 授权经销商，或致电 Bose 客户服务处。有关联系信息，请参见包装箱中随附的联系人列表。

请一定要保存好包装箱和包装材料。这些材料可以在装运或存储产品时提供最安全的保障。

## 步骤 1: 系统的布置

1. 将电视移至附近并调整角度以便于查看**音频输出**面板。
2. 将 Solo 系统安放在电视的位置。

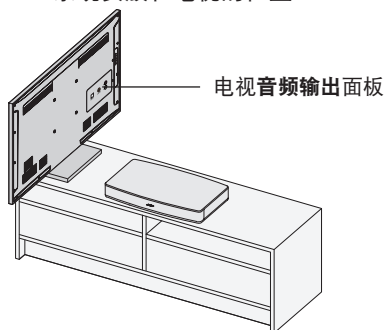

### 布局原则:

- Bose® Solo 15/10 系统经专门设计可安装在重量不超过 75 lbs (34 kg)、底部宽度不超过 24" (61 cm)、高度不超过 12.25" (31 cm) 的电视下方。
- 电视底部应放在系统的顶部中央位置，不得固定在边缘上。
- 如果电视底部太大而无法放在系统上方，请将声音系统放在其他位置，如电视下面的敞口架上，但是必须靠近电视以连接到音频线缆。您还可以将电视安装在系统上方的墙壁上。
- 如果将声音系统放在橱柜或书架中，请将系统的前部尽可能接近书架的前缘，以获得最佳的音频性能。

### 小心:

- 请勿将 CRT 类型的电视置于此系统上。它不适用于此类电视。
- 将电视的底部悬挂在扬声器系统的任一边缘上方会增强电视倾斜的风险，从而导致人身伤害。
- 如果将声音系统靠墙而放，请确保系统后部距离墙壁至少 1" (2.5 cm)。
- 无论如何放置该产品，请确保不得堵塞后面板上的通风口。
- 如果您的电视配备防倾设备，在将电视置于系统顶部后，根据制造商的说明安装电视，并根据需要调整线缆。使用配备该产品的电视时，建议安装防倾设备。如果您的电视未配备防倾设备，您可以在多数电视零售商处获取。

## 步骤 2: 选择要用的音频线缆的类型

1. 在电视后方找到**音频输出**连接器面板的位置并注意电视使用哪种类型的音频输出连接器。

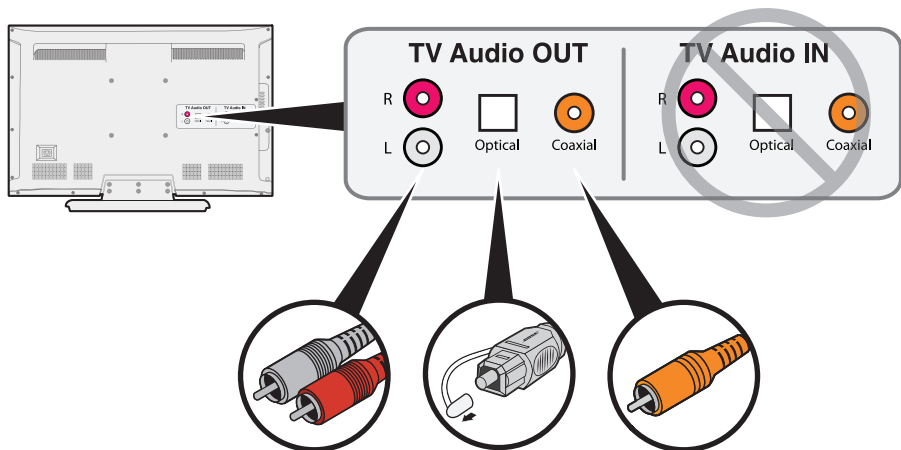

模拟立体声音频

光纤或共轴数字音频输出不可用时使用此连接。

光纤数字音频

使用其中一种连接获得最佳音质。

共轴数字音频

2. 为电视选择合适的音频线。

**注意：** 您的 Solo 系统可能会有多种音频线。只需要一种音频连接。选择一种线并把其他放到一边。

**注意：** 光纤或同轴线可提供最好的音质。仅当电视不支持光纤输出或同轴输出时再使用模拟线。

**提示：** 如果您的电视没有任何音频输出，您可以使用其他设备的音频输出。其他连接 Solo 电视声音系统的方式请参阅第 17 页上的“使用备用连接”。

## 步骤 3: 将所选音频线缆连接到电视

1. 在电视背面，找到**音频输出**连接器面板。
2. 将所选音频线缆的一端插入正确的**音频输出**连接器。

**小心：**如果您使用光纤，请一定要移去保护盖并以正确方向握住插头并插入电视的**音频输出**连接器。

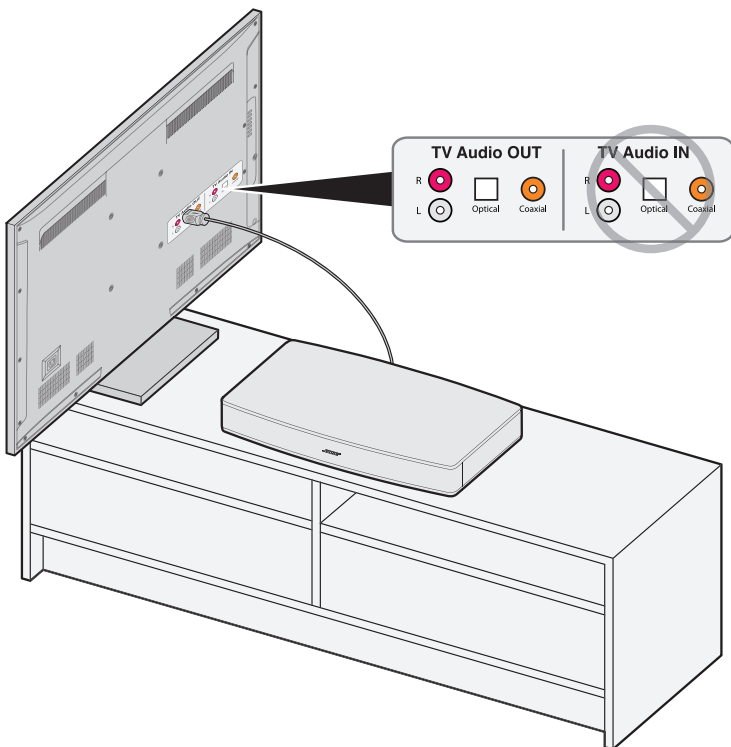

## 步骤 4: 将音频线连接到 Solo 系统

将所选音频线的另一端插入 Solo 系统上相应的连接器中。

**注意：** 如果使用光纤，请阅读第 12 页上的重要说明。

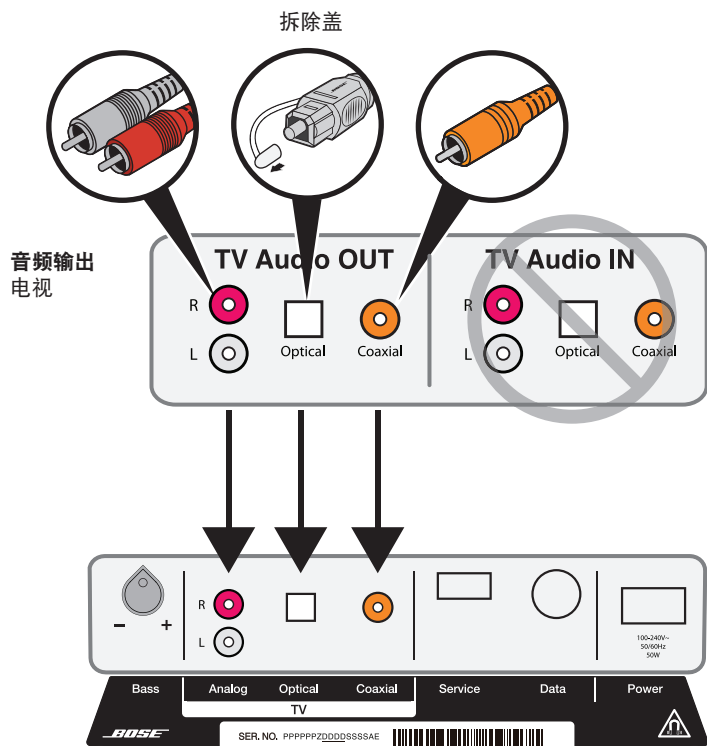

音频输入 Solo 系统

**注意：** 只需要一种音频连接。

## 光缆连接的重要说明

1. 移除线缆两端的保护盖。

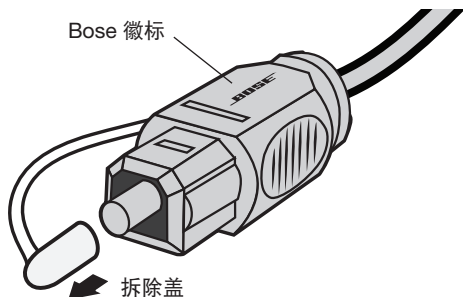

2. 光纤插头的 Bose 标志面应朝上，如图所示。
3. 将插头对准 Solo 系统上的光纤连接器并小心插入插头。

**注意：** Solo 系统的光纤连接器上有一个铰链门，插入插头时可转到一边。

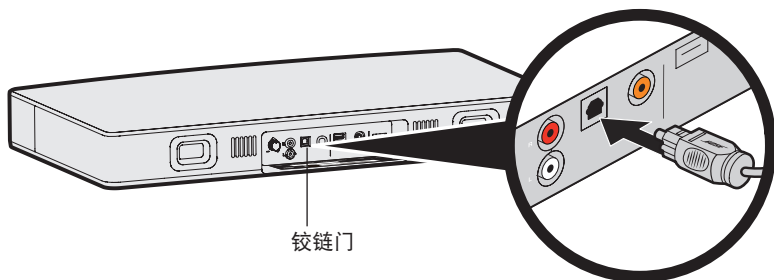

**小心：** 如插入插头时定位不正确，则会损坏插头和/或连接器。

4. **请将插头牢固地插入连接器中，直到听到或感觉到一声咔哒声。进行测试确定插头不会轻易滑出连接器。**

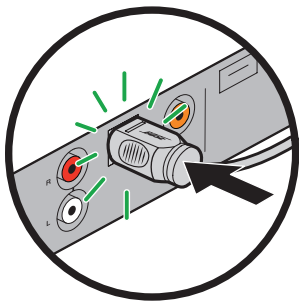

## 步骤 5: 将 Solo 系统连接到电源

1. 将电源线的一端插入**电源连接器**中。
  2. 将另一端插入通电的交流（市电）插座中。
- 电源连接时，系统发出两次提示音，表示可以使用。

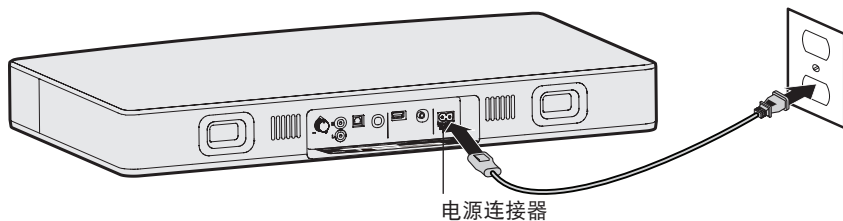

**提示：** Bose 建议在所有电子设备上使用安全机构认可的浪涌电压保护器。电压波动和电压峰值会损坏任何系统中的电子元件。

### 步骤 6: 将电视放在 Solo 系统上

将电视放在 Solo 系统上，确保电视支架位于系统顶部的中心。请参阅第 8 页上的“布局原则：”。

**小心：** 确保电视的底部放在该产品顶部的中央位置。

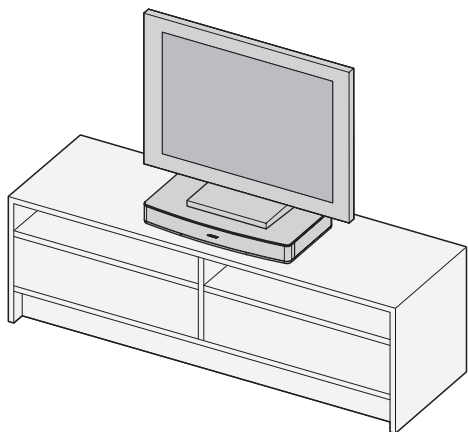

**小心：**

- 请勿将 CRT 类型的电视置于此系统上。它不适用于此类电视。
- 将电视的底部悬挂在扬声器系统的任一边缘上方会增强电视倾斜的风险，从而导致人身伤害。
- 如果将声音系统靠墙而放，请确保系统后部距离墙壁至少 1" (2.5 cm)。
- 如果您的电视配备防倾设备，在将电视置于系统顶部后，根据制造商的说明安装电视，并根据需要调整线缆。使用配备该产品的电视时，建议安装防倾设备。如果您的电视未配备防倾设备，您可以在多数电视零售商处获取。



## 步骤 7: 关闭电视扬声器

要通过 Solo 电视声音系统享受电视音频的乐趣，应关闭电视的内置扬声器。

**注意：** 查阅电视用户指南中关于使用电视菜单的帮助。

1. 打开电视。
2. 转到电视菜单并选择 **Audio（音频）、Sound（声音）** 或 **Speaker Settings（扬声器设置）**。
3. 查找能够关闭电视扬声器的菜单项。此菜单项可能被称为 **Speakers On/Off（扬声器开/关）** 或者是很接近此类称谓的相关名称。
4. 如果没有关闭电视扬声器的设置，请将电视音量调到最低。

**确认您的电视扬声器已经关闭：**

1. 按 Solo 遥控器上的 （静音）。
2. 检查确保没有声音从电视中传出。

**提示：** 如果您使用数字光缆将电视连接到 Solo 系统，您可能需要先确保电视的音频设置不会阻止音频输出信号。

- 在电视的音频设置中找到可能影响数字音频输出的菜单项。可以选择您想使用的数字输出。
- 查找可以选择音频输出类型的任何设置，比如**立体声**或**5.1 声道音频**输出。您可能需要选择此类设置以实现音频输出。

# 系统安装

## 步骤 8: 检查声音

1. 打开电视和接线盒/机顶盒（若有需要）。
2. 按 Solo 系统遥控器上的 。  
确保系统状态指示灯是稳定的绿色。

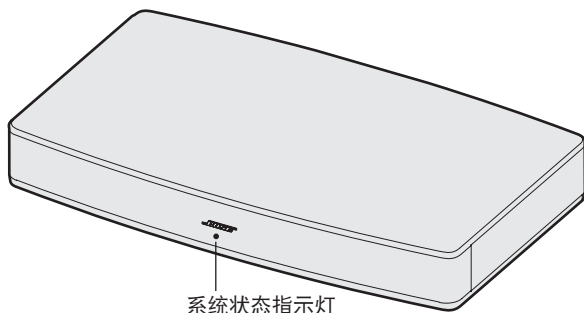

3. 检查 Solo 系统是否发出声音。  
如果 Solo 系统没有发出声音请见第 27 页上的“故障诊断”。

**提示：** 此时，您可考虑将 Solo 系统设置为在接收到声音信号时自动从待机状态唤醒。请参阅第 21 页上的“使用自动唤醒”。

## 步骤 9: 调整低音

系统背面的低音控制钮，让您更改系统的低音输出水平。

向右旋转低音控制旋钮可提高低音，向左旋转可降低低音水平。

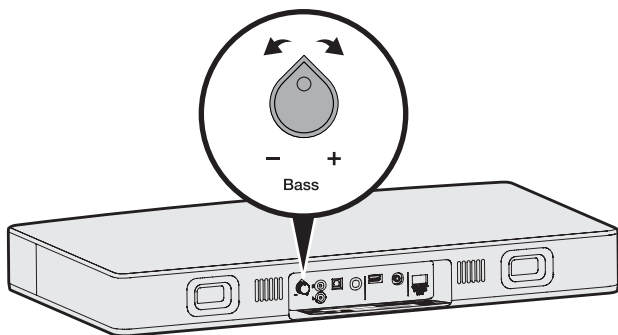

**注意：** 有关如何仅让对话类节目（如新闻和脱口秀）有最佳音质，请见第 25 页上的“使用对话模式” (Solo 15) 或第 26 页 (Solo 10)。

## 使用备用连接

您可能需要使用备用连接：

- 如果您的电视没有音频输出连接或者无法将音频传送到 Solo 15/10 系统。请见第 17-18 页“将接线盒/机顶盒连接到系统”或“将电视耳机输出连接到系统”。
- 如果连接到电视的 DVD 播放器没有声音，请参阅第 19 页上的“将多个设备连接至系统”。

### 将接线盒/机顶盒连接到系统

您可将接线盒/机顶盒连接到 Solo 15/10 系统。只需要一条线。

**小心：**如果使用光缆，请参阅第 12 页上的重要说明。

1. 在接线盒/机顶盒后方找到**音频输出**连接器面板的位置并注意接线盒/机顶盒使用哪种类型的音频输出。

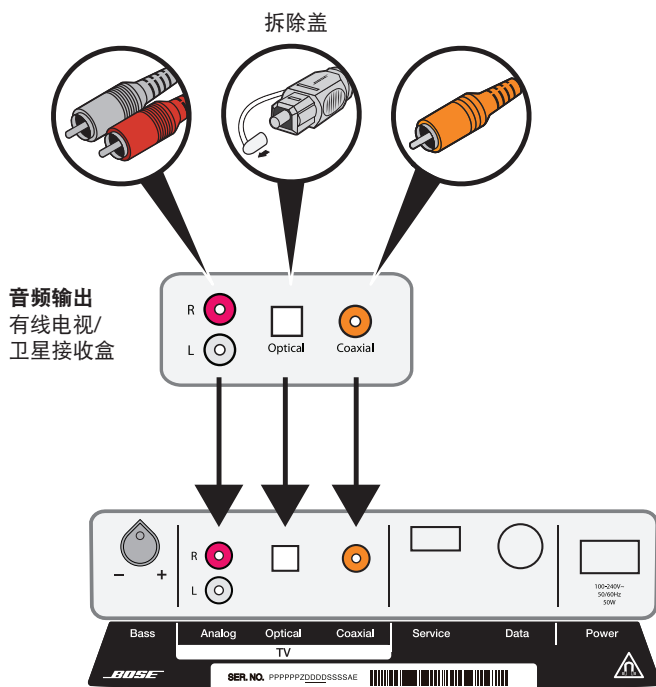

2. 为接线盒/机顶盒选择合适的音频连接线。
3. 使用音频连接线将接线盒/机顶盒的**音频输出**连接器面板与 Solo 系统相连。

# 系统安装

## 将电视耳机输出连接到系统

如果您的电视只有耳机连接器，则需要一条双 RCA 到 3.5 mm 立体声线（未提供）才能连接到 Solo 15/10 系统。

1. 将立体声插头插入电视耳机连接器中。
2. 将白色插头插入 Solo 系统上的 **L** 连接器。
3. 将红色插头插入 Solo 系统上的 **R** 连接器。
4. 确保您的电视扬声器已经打开。请参阅电视的用户指南，了解详细信息。
5. 为保证系统有最佳的音量控制，请将电视音量调整到最大音量的 75%；然后使用遥控器设置系统音量。

音频输出  
电视耳机或其他  
可变音频输出

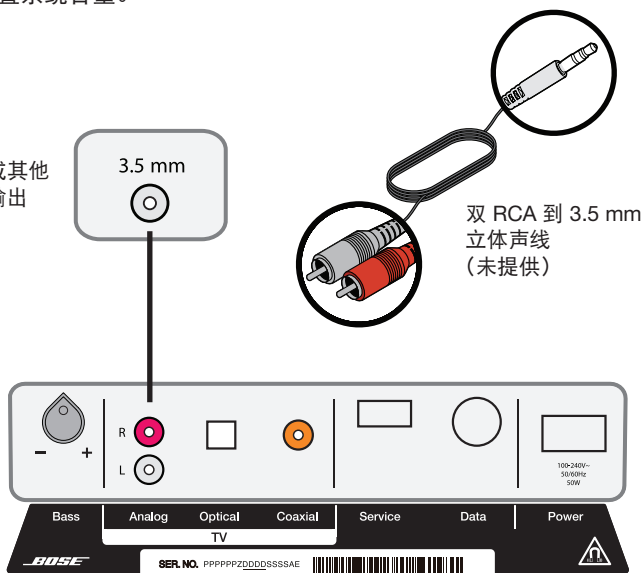

音频输入 Solo 15/10 系统

## 将多个设备连接至系统

如果您将诸如 DVD 播放器这样的设备连接至电视，您会发现电视不会将音频从 DVD 播放器传输至电视音频输出。Solo 系统提供了一个解决方案以解决此问题。您可以为各设备使用类型各不相同的音频线缆将最多三个设备连接至 Solo 系统。

例如，下图是将有线接线盒/机顶盒和 DVD 播放器或游戏机连接至 Solo 系统。

**注意：**此备选连接方式可能不适用于您家的设备，因为诸如有线电视或卫星电视盒等设备一直处于开启状态。当多个设备连接至 Solo 系统时，请仅打开您想要使用的设备并关闭其他设备。

**小心：**如果使用光缆，请参阅第 12 页上的重要说明。

### 音频输出

DVD 播放器或游戏系统

### 音频输出

有线电视/卫星接收盒

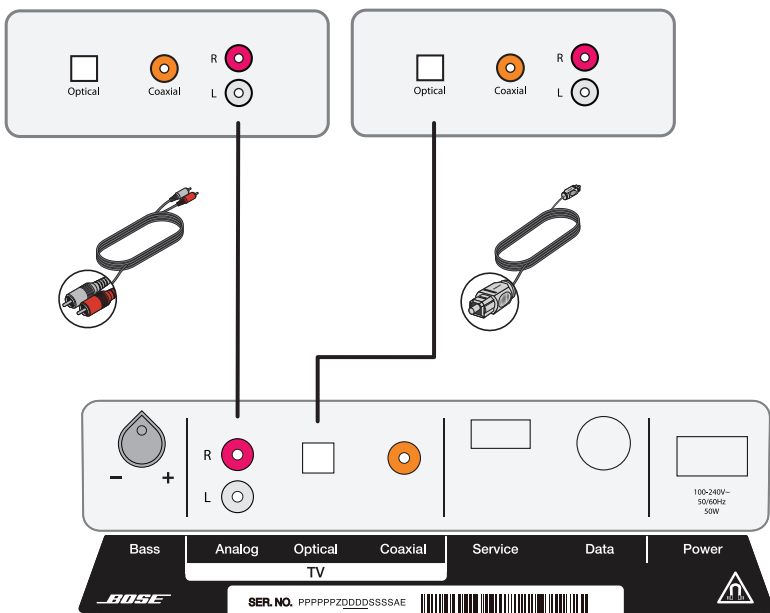

音频输入 Solo 15/10 系统

# 操作

## 获取系统信息

系统状态指示灯告诉您系统于何时开启，并向您提供工作期间的系统状态。

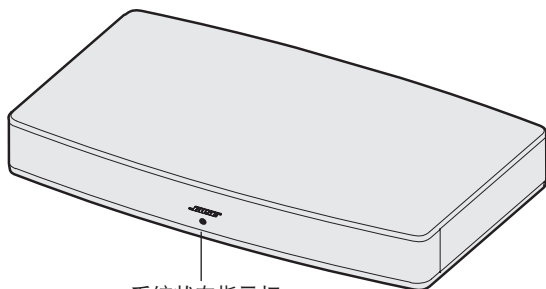

系统状态指示灯

### 系统状态：

指示灯活动	系统状态
关闭	系统关闭（待机）
暗琥珀	待机，自动唤醒启用
稳定的绿色	电源开启
闪烁绿色 或 闪烁琥珀色 (如果启用了对话模式)	系统已静音
快速闪烁绿色 或 快速闪烁琥珀色 (如果启用了对话模式)	音量调整中
稳定的琥珀色	启用了对话模式
稳定的红色	系统错误 — 请致电 Bose 客户服务处

## 控制音量

音量：

- 按下 + 可提高音量。
- 按下 - 可降低音量。
- 按下  可使音频静音或取消静音。

**注意：**要确认您的电视扬声器已经关闭，请见第 15 页。

## 使用自动唤醒

若 Solo 15/10 系统开启但未播放音频，则会在空闲一个小时后关闭。

要唤醒系统，请按遥控器上的 。

您可将 Solo 15/10 系统设置为只要收到声音信号便自动唤醒。

**要启用自动唤醒：**

1. 将遥控器指向系统。
2. 按住遥控器上的  5 秒。

系统发出三声短促的升高音（增强）且系统状态指示灯闪烁琥珀色。

**要禁用自动唤醒：**

1. 将遥控器指向系统。
2. 按住遥控器上的  5 秒。

系统发出三声短促的降低音（减弱）且系统状态指示灯闪烁红色。

**注意：**如果您的设备不同步，请见第 24 页上的“重新同步您的接线盒/机顶盒和电视”。

# 操作

## 使用 Solo 15 通用遥控器

使用遥控器控制已连接到系统的声源，调整系统音量，更改频道，使用播放功能，启用接线盒/机顶盒功能，以及浏览系统菜单。

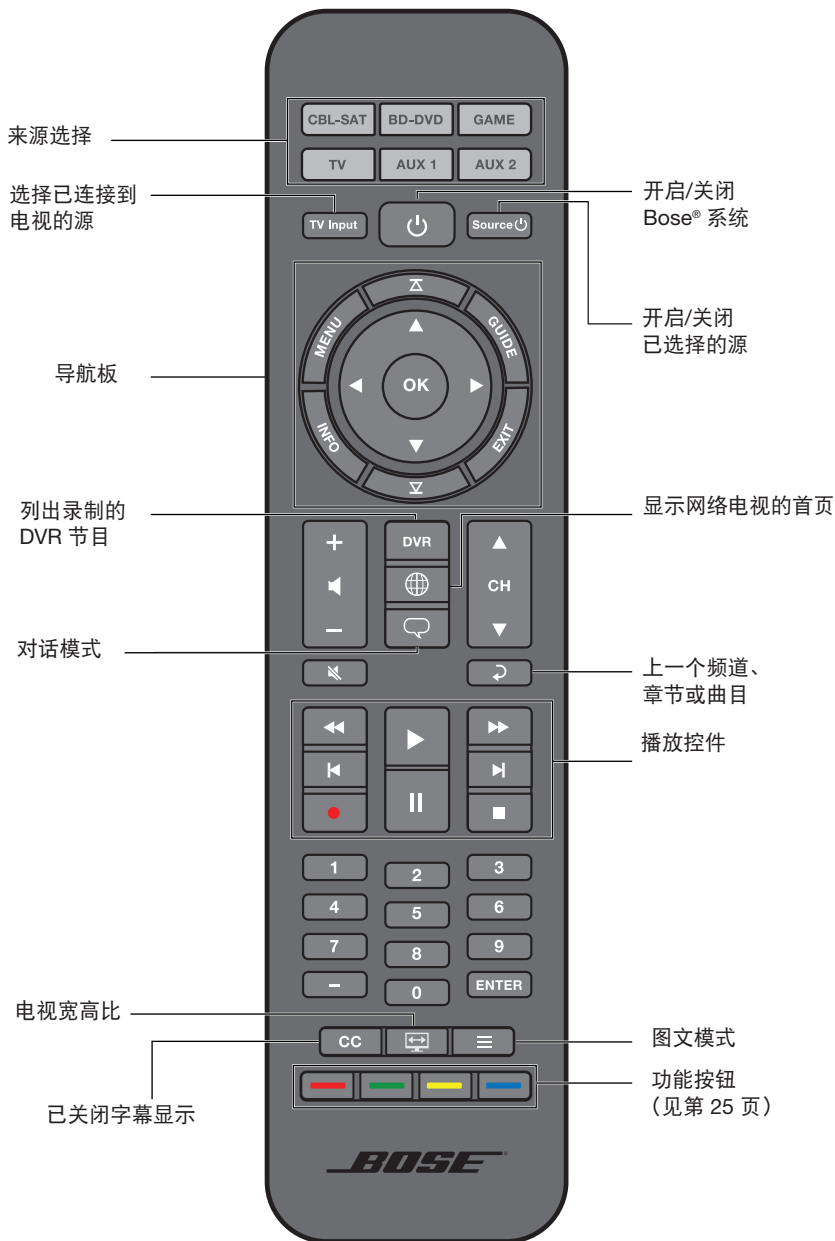



## 编程 Solo 15 通用遥控器

您对通用遥控器进行编程，使其能够控制您的电视、DVD、蓝光 Disc™ 播放器、接线盒/机顶盒、游戏系统或 DVR。

### 找到代码

遥控器可用于多种声源品牌。

1. 打开声源电源。
2. 在《通用遥控器设备代码》手册（已提供）中找到声源的品牌代码。

### 输入代码

输入声源品牌的四位数代码以开始对遥控器编程。

1. 在遥控器上按住相应的声源按钮，直到六个声源按钮闪烁，然后释放。

例如，要进行编程以遥控您的电视，按住 。

相应的声源按钮持续闪烁。

2. 在数字键盘上，输入声源的品牌代码。

**注意：**如果六个按钮全部闪烁三次，则表明您输入的代码无效。重复第 1 步和第 2 步。

### 测试代码

输入代码后，测试声源的基本功能。如果声源没有响应，请使用遥控器的代码扫描器来尝试新代码。

1. 按下音量按钮上的 +。
2. 测试声源的基本功能：
  - **电视：**按下频道按钮。按 。显示设置菜单。按下 ◀ 和 ▶ 进行导航。
  - **接线盒 / 机顶盒：**按下 。显示编程向导。按下 ◀ 和 ▶ 进行导航。
  - **DVD 或 Blu-ray Disc™ 播放器：**按下 。显示设置菜单。按下 ◀ 和 ▶ 进行导航。
  - **游戏系统：**按下 ◀ 和 ▶ 可以浏览菜单。

**注意：**如果声源对基本功能没有响应，请重复第 1 步和第 2 步。如果所有六个按钮闪烁三次，则表示已尝试了您声源的所有代码。



3. 按  退出编程并保存您的设置。

**注意：**您的声源可能与通用遥控器不兼容。请参阅声源的用户指南，了解详细信息。

# 操作

## 自定义电源按钮

您可自定义遥控器上的电源按钮  以同时打开/关闭您的 Solo 15 系统、电视和接线盒/机顶盒。

1. 编程遥控器以控制电视和接线盒/机顶盒（见第 23 页）。
2. 同时按住  和  并保持十秒。

这两个按钮会闪烁三次。

## 重新同步您的接线盒/机顶盒和电视

自定义电源按钮后，您的接线盒/机顶盒和电视可能会不同步且不会同时打开/关闭。使用以下步骤对系统进行同步。

1. 按下不同步的设备的声源按钮。

2. 按下  打开/关闭声源。

3. 按 。

设备将同时打开/关闭。

## 切换声源

您可按遥控器上相应的声源按钮从一个声源切换到另一个声源。除了控制选定的声源之外，遥控器始终可控制 Solo 15 系统中基本的扬声器功能（开/关、音量、静音）。

**注意：**开始之前请先确保您已正确编程您的声源。

1. 按下要控制的来源的按钮。

声源按钮闪光。

2. 按 。

声源打开。

3. 按下  选择电视上的正确输入。

您可能需要按  多次才能为声源选择相应的电视输入。

在部分电视上， 会显示一个菜单。使用您 Solo 15 系统遥控器可选择正确的电视输入并关闭此菜单。

## 控制音量

遥控器上：

- 按下 + 可提高音量。
- 按下 - 可降低音量。
- 按下  可使音频静音或取消静音。

**注意：**要确认您的电视扬声器已经关闭，请参阅第 15 页。

## 功能按钮

遥控器上的红、绿、黄和蓝色按钮与有线/卫星机顶盒上颜色编码的功能按钮或图文功能对应。

- 有线/卫星机顶盒：参阅有线/卫星机顶盒用户指南。
- 图文功能：对应图文显示器上颜色编码的页码、标题或快捷方式。

## 使用对话模式

对话模式通过自动调整系统的声音设置为仅对话类节目（如新闻和对话秀）提供最佳音质。

要进入对话模式：

1. 将遥控器指向系统。
2. 按 。  
系统状态指示灯闪烁琥珀色三次，然后保持琥珀色。

要退出对话模式：

1. 将遥控器指向系统。
2. 按 。  
系统状态指示灯闪烁绿色三次，然后保持绿色。

# 操作

## 使用 Solo 10 遥控器

使用小型遥控器可轻松操作 Solo 10 电视声音系统。只需将遥控器对准系统的前面并按下按钮即可。

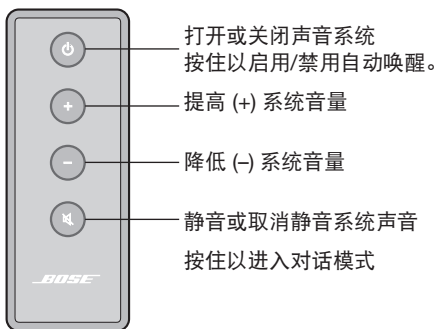

## 可选的 Solo 15 系统通用遥控器

您可从 Bose 单独购买 Solo 15 系统通用遥控器。可使用该遥控器控制 Solo 10 系统，也可对其进行编程使其可控制您的电视和其他声源（如接线盒/机顶盒）。有关更多信息，请联系 Bose Corporation 或您当地的经销商。请参阅包装箱内的联系方式名单。

## 使用非 Bose 遥控器

您可编程非 Bose 遥控器，如您的接线盒/机顶盒遥控器，使其可控制系统。有关说明，请参阅非 Bose 遥控器用户指南或访问接线盒/机顶盒的网站。

编程后，可使用非 Bose 遥控器控制电源开关和音量等基本功能。

## 使用对话模式

对话模式通过自动调整系统的声音设置为仅对话类节目（如新闻和对话秀）提供最佳音质。

要进入对话模式：

1. 将遥控器指向系统。

2. 按住按钮 .

系统状态指示灯闪烁琥珀色三次，然后保持琥珀色。

要退出对话模式：

1. 将遥控器指向系统。

2. 按住按钮 .

系统状态指示灯闪烁绿色三次，然后保持绿色。

## 故障诊断

问题	措施
电视底部太大而无法放在系统上	<ul style="list-style-type: none"> <li>将声音系统放在其他位置，如电视下面的敞口架上。</li> <li>如有可能，将您的电视安装在声音系统上方的墙壁上。</li> </ul>
无电源	<ul style="list-style-type: none"> <li>确保电源线牢固地连接至两端。</li> <li>确保电源线插入了通电的交流（市电）插座中。如果电源插座由开关控制，确保开关处于 ON（打开）的位置或者用灯来测试电源插座是否通电。</li> <li>重设系统：拔掉电源线至少一分钟。重新插上电源并听到系统发出两声提示音确认已通电。</li> </ul>
没有声音	<ul style="list-style-type: none"> <li>确保 Solo 系统未处于静音状态。</li> <li>增大音量。</li> <li>关闭连接至 Solo 系统的所有设备，只留下您想要使用的一个。</li> <li>确保音频线缆已插入电视上带有标志的<b>音频输出</b>或<b>音频输出</b>而不是音频输入或音频输入连接器。</li> <li>确保所有电缆连接正确并固定在 Solo 系统、电视及其他连接的声源上。如果使用光缆，请参阅第 12 页上的重要说明。</li> <li>检查是否已选择正确的电视输入。</li> <li>检查是否已启用电视的音频输出。详情查看电视使用者指南。</li> <li>如果声音系统已连接到标示有 VARIABLE (VAR) 的电视输出，请确保电视的内置扬声器已关闭，电视音量已调高且电视未静音。</li> <li>您可能需要使用备用连接。请参阅第 17 页。</li> <li>如果通过电视耳机输出实现连接，请将电视音量提高到最大。</li> <li>如果连接到两台设备，请确保您使用的不是光缆和共轴电缆。</li> <li>从交流电源插座拔出系统电源线一分钟。</li> <li>重设系统：拔掉电源线至少一分钟。重新插上电源并听到系统发出两声提示音确认已通电。</li> </ul>

# 维护与保养

问题	措施
遥控器不稳定或失灵	<ul style="list-style-type: none"><li>• 检查电池，确保已正确安放或是否需要更换。请参阅第 29 页上的“更换遥控器电池”。</li><li>• 按下按钮时，请将遥控器对准声音系统。</li><li>• 当您按下遥控器音量或静音按钮时，查看声音系统上的系统状态指示灯是否闪烁。</li><li>• 对于 Solo 15 系统遥控器<ul style="list-style-type: none"><li>- 将遥控器对准要控制的装置。</li><li>- 当您按下音量按钮时，查看所选声源的遥控器按钮是否闪烁。</li></ul></li><li>• 从交流电源插座拔出系统电源线一分钟。</li><li>• 重设系统：拔掉电源线至少一分钟。重新插上电源并听到系统发出两声提示音确认已通电。</li></ul>
声音失真	<ul style="list-style-type: none"><li>• 确保线缆连接固定到声音系统和电视上。</li><li>• 如果声音系统与标示有 VARIABLE (VAR) 的电视输出连接，则降低电视音量。</li><li>• 使用其中一种备选安装方式绕过电视并直接连接至来源。请参阅第 17 页。</li><li>• 重设系统：拔掉电源线至少一分钟。重新插上电源并听到系统发出两声提示音确认已通电。</li></ul>
声音来自电视机	<ul style="list-style-type: none"><li>• 关闭电视机的内置扬声器。</li><li>• 调节电视音量</li></ul>
系统状态指示灯为红色	<ul style="list-style-type: none"><li>• 系统错误。请致电 Bose 客户服务处。</li></ul>

## 更换遥控器电池

### Solo 15 通用遥控器

当遥控器停止工作或作用范围缩小时，请更换全部电池。建议使用碱性电池。

1. 滑动打开遥控器背面的电池舱盖。
2. 取出全部电池。  
请务必按照您所在地区法规的要求妥善处理电池。
3. 插入两颗 AA (IEC-LR6) 1.5V 电池或同等电池。电池的 +、- 符号应与电池舱内的 +、- 标记保持一致。
4. 滑上电池舱盖，确保卡到位。

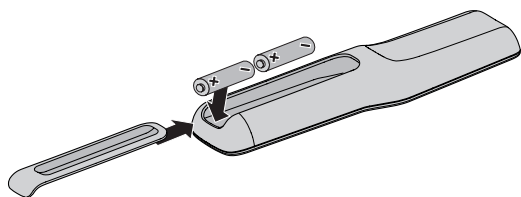

### Solo 10 遥控器

当遥控器停止操作或作用范围缩小，请更换电池。

1. 使用硬币沿逆时针方向稍微旋转电池盖。

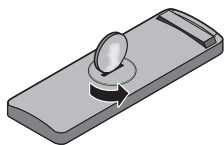

2. 取下护盖，保持新电池（CR2032 或 DL2032）的平面向上并插入，使加号 (+) 处于可见位置。

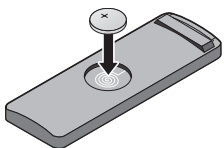

3. 重新装上护盖，将其顺时针旋转，直到锁定到位为止。

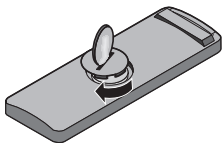

# 维护与保养

---

## 清洁

---

- 您可以用柔软的干布清洁扬声器的表面。
- 请勿在扬声器附近使用喷雾剂。请勿使用任何溶剂、化学品或含酒精、氨水、研磨剂的清洁剂。
- 切勿让液体进入任何开口。
- 虽然可按需要用吸尘器的刷子小心清洁扬声器的格子，扬声器的格子无需特别保养。

## 客户服务处

---

要获得其他有助于解决问题的帮助，请联系 Bose 客户服务处。请参阅 Solo 15/10 电视声音系统随附的地址列表。

仅限美国，请致电：800-901-0472。

## 有限质保

---

您的 Bose® Solo 15/10 电视声音系统享受有限质保。包装箱中随附的产品登记卡上提供了有限质保的详细内容。有关如何登记的说明，请参见产品注册卡。未进行注册并不影响您的有限质保权利。

## 技术信息

---

### 电源额定值

100-240V ~ 50/60 Hz 50W

### 尺寸

24.75" (62.8 cm) W x 14" (35.6 cm) D x 3" (7.6 cm) H

### 重量

12 lbs (6.35 kg)





# 安全須知

## 請閱讀本指南

請仔細閱讀本使用者指南，並將其保存以供日後參考。



等邊三角形內的箭頭狀電閃標誌警示使用者：系統外殼內存在未絕緣的危險電壓，它可能足以構成電擊危險。



系統上標示的等邊三角形內的感歎號標誌旨在警示使用者，本使用者指南中有相應的重要操作和維護說明。



### 警告：

- 為降低失火或電擊風險，請勿使本產品受雨淋或受潮。
- 本產品不得受液體濺或噴灑，不得將裝有液體的物體（如花瓶等）置於本產品上或本產品附近。請勿讓液體滲入系統的任何部分，就像對待所有的電子產品一樣。液體可能導致故障和/或火災。



### • Solo 10 遙控器：

**警告：**請勿吞嚥電池，存在化學灼傷危險。

此產品提供的遙控器中包含一個鈕扣式電池。如吞入鈕扣式電池，會在兩小時內造成嚴重體內灼傷，並可能導致死亡。不要讓兒童接觸新的和用過的電池。若電池倉沒有關緊，請停止使用產品並且不要讓兒童接觸。如您認為電池可能已被吞入或被塞入體內的任何部位，請立即就醫。如果更換或處理不當，鈕扣式電池可能會爆炸或導致著火或化學灼傷。請勿對其充電、拆解、加熱到 212°F (100°C) 以上或焚化。只能使用有關機構認可的（UL 除外）CR2032 或 DL2032 3 伏鋰電池更換。請及時處理廢舊電池。

- **Solo 15 遙控器：**請勿拆解、打開或破碎電池組或蓄電池。切勿將電池或電池組暴露於熱或火中。存放時避免陽光直射。請勿使電池短路。不要將電池隨意放在一個盒子或抽屜中，它們在那裏可能彼此短路或被其他金屬物體短路。除非需要使用，否則不要將電池從原始包裝中取出。請勿使電池受機械性衝擊。如果電池漏液，請避免讓液體與皮膚或眼睛接觸。如果已經發生接觸，請用大量水沖洗接觸液體的部位，並聽取醫生的建議。注意電池和設備上的加 (+) 和減 (-) 號以保證使用正確。請勿使用並非為產品使用設計的任何電池組或電池。請勿讓兒童接觸電池。如果吞下電池，請立即求醫。始終為設備購買正確的電池。保持電池清潔乾燥。請用清潔的乾布擦拭變髒的電池接頭。只能在目標應用場合中使用電池。不使用設備時，儘量將電池取出。只能使用 AA (IEC LR06) 鹼性電池更換。
- 請勿將任何明火火源（如點燃的蠟燭）置於本裝置上或靠近本裝置。
- 絕對不能將裝置放在不平穩的表面上。設備可能會滑落，引起嚴重的人身傷亡。只要採取一些簡單的預防措施，即可避免許多傷害，特別是對孩子的傷害。
  - 請使用設備製造商建議的機櫃或支架。
  - 僅使用可為設備提供安全支撐的傢俱。
  - 確保設備沒有超出支撐傢俱的邊緣。
  - 將設備置於高處的傢俱（比如，碗櫃或書架）上時，傢俱和設備都要固定到合適的支撐物上。
  - 設備與支撐傢俱之間不要夾置布料或其他材料。
  - 告訴孩子爬到傢俱上碰觸設備或其控制項的危險性。
- 如果您覺得自己無法安全地固定電視或對此產品進行設定，請與專業安裝人員聯絡以獲取幫助。
- 切勿讓兒童推、拉或爬上 A/V 顯示器。這可能導致傾翻，可能會造成人身傷亡。為了加強安全性和穩定性，請確保使用合適的防傾裝置來固定顯示器。



**警告：**本產品含有磁性材料。如果懷疑此產品會影響植入醫療設備的運行，請諮詢醫生。



**警告：**包含小部件，可能導致窒息危險。不適合 3 歲以下的兒童使用。



**小心：**未經授權切勿更改產品；否則可能會影響安全性、合規性、系統效能，並可能使保修失效。

## 備註：

- 如果將電源插頭或裝置聯結器作為斷路裝置，則此類斷路裝置應保持可以隨時恢復工作狀態。
- 必須在室內使用本產品。在室外、旅遊汽車或船舶上使用本產品均不符合本產品的設計或測試初衷。
- 產品標籤位於產品底部或背部。



廢電池請回收

**請適當處理廢舊電池，**遵守任何當地規章。  
請勿將其焚化。



產品符合所有適用的 EU 指令要求。您可以從 [www.Bose.com/compliance](http://www.Bose.com/compliance) 找到完整的符合聲明。

1. 閱讀這些指示。
2. 保留這些指示。
3. 注意所有警告。
4. 請遵守所有指示。
5. 不要在水邊使用此裝置。
6. 只能用乾布清潔。
7. 請勿堵塞任何通風口。請按照製造商的說明安裝。
8. 請勿安裝在任何熱源旁，例如暖氣片、熱調節裝置、火爐或可產生熱量的其他設備（包括擴音器）。
9. 防止踩踏或擠壓電源線，尤其是插頭、電源插座以及設備上的出口位置。
10. 只能使用製造商指定的附件/配件。
11. 在雷雨天氣或者如果長時間不使用，請拔下裝置插頭。
12. 任何維修事宜均請向合格的人員諮詢。如果本設備在任何方面受到損壞均需進行維修，例如電源線或插頭受損、液體濺入或物體落入設備內、本設備受淋或受潮、不能正常工作或跌落。



此標誌表示本產品不得作為生活垃圾丟棄，必須送至相關回收部門迴圈利用。適當的處理和回收有助於保護自然資源、人類健康以及自然環境。想瞭解更多有關本產品和回收的資訊，請與當地民政部門、處理服務部或購買本產品的商店聯繫。

**備註：**本裝置已經過測試，符合 FCC 規則第 15 部分有關 B 類數位裝置的各項限制。這些限制性規定旨在防範安裝在住宅中的裝置產生有害干擾。本裝置產生、使用並可能輻射無線電頻率能量，如果不按照指示安裝和使用，則可能會對無線電通訊造成有害干擾。然而，按照指示安裝並不能保證某些安裝不會發生干擾。如果本裝置確實對無線電或電視接收造成有害干擾（可透過關閉和開啟本裝置來確定），建議採取以下一種或多種措施來嘗試消除干擾：

- 調整接收天線的方向或位置。
- 增大本裝置和接收器的間距。
- 將本裝置和接收器電源線插入不同線路上的插座。
- 請諮詢經銷商或有經驗的無線電/電視技術人員以獲得幫助。

未經 Bose Corporation 明確批准，擅自變更或修改本裝置會使使用者運行本裝置的權利失效。

# 安全須知

本裝置符合 FCC 規則的第 15 部分。本裝置的工作情況可能出現下列兩種情形：(1) 本裝置不會造成有害干擾 (2) 本裝置必須承受任何接收到的干擾，包括造成裝置工作不正常的干擾。

此 B 類數位裝置符合加拿大 ICES-003 規範。

CAN ICES-3 (B)/NMB-3(B)

## 中國危險物質限用表

有毒或有害物質或元素的名稱及成分						
零件名稱	有毒或有害物質或元素					
	鉛 (Pb)	汞 (Hg)	鎘 (Cd)	六價鉻 (CR(VI))	多溴化聯苯 (PBB)	多溴二苯醚 (PBDE)
列印電路板	X	0	0	0	0	0
金屬零件	X	0	0	0	0	0
塑膠零件	0	0	0	0	0	0
揚聲器	X	0	0	0	0	0
線纜	X	0	0	0	0	0

O: 表示此零件中所有同類物質包含的有毒或有害物質低於 SJ/T 11363-2006 中的限定要求。

X: 表示此零件使用的同類物質中至少有一種包含的有毒或有害物質高於 SJ/T 11363-2006 中的限定要求。

## 台灣 BSMI 限用物質含有情況標示

設備名稱：Bose® Solo 15 電視音響系統，型號：416054						
裝置	限用物質及其化學符號					
	鉛 (Pb)	汞 (Hg)	鎘 (Cd)	六價鉻 (Cr+6)	多溴化聯苯 (PBB)	多溴聯苯醚 (PBDE)
印刷電路板	-	○	○	○	○	○
金屬零件	-	○	○	○	○	○
塑膠零件	○	○	○	○	○	○
揚聲器	-	○	○	○	○	○
連接線	-	○	○	○	○	○

備註 1:「○」表示限用物質的濃度百分比含量未超過參考值。

備註 2:「-」表示限用物質屬於豁免項目範圍。

## 請填寫以下內容，留作記錄

可以在底板上找到序列號和型號。

序號：\_\_\_\_\_

型號：\_\_\_\_\_

購買日期：\_\_\_\_\_

建議您將發票和本使用者指南保存在一起。

 **DOLBY DIGITAL** 經 Dolby Laboratories 授權製造。Dolby 和雙 D 符號是 Dolby Laboratories 的註冊商標。

Blu-ray Disc™ 是藍光光碟協會 (BDA) 的商標。

©2018 Bose Corporation。未經事先書面許可，不得複製、修改、發行或以其他方式使用本資料的任何部分。

<b>簡介</b>	
感謝您購買本產品.....	7
開箱 .....	7
<b>系統安裝</b>	
步驟 1：系統的佈置.....	8
步驟 2：選擇要用的音訊線纜的類型.....	9
步驟 3：將所選音訊線纜連接到電視.....	10
步驟 4：將音訊線連接到 Solo 系統.....	11
光纜連接的重要說明 .....	12
步驟 5：將 Solo 系統連接到電源.....	13
步驟 6：將電視放在 Solo 系統上.....	14
步驟 7：關閉電視揚聲器.....	15
步驟 8：檢查聲音.....	16
步驟 9：調整低音.....	16
使用備用連接.....	17
將接線盒/機上盒連接到系統.....	17
將電視耳機輸出連接到系統.....	18
將多個裝置連接至系統.....	19
<b>操作</b>	
獲取系統資訊.....	20
控制音量.....	21
使用自動喚醒.....	21
使用 Solo 15 通用遙控器.....	22
程式設計 Solo 15 通用遙控器.....	23
找到代碼.....	23
輸入代碼 .....	23
測試代碼.....	23
自訂電源按鈕.....	24
重新同步您的接線盒/機上盒和電視.....	24
切換聲源.....	24
控制音量.....	25

# 目錄

---

功能按鈕.....	25
使用對話模式.....	25
使用 Solo 10 遙控器.....	26
可選的 Solo 15 系統通用遙控器 .....	26
使用非 Bose 遙控器 .....	26
使用對話模式.....	26

## 維護與保養

疑難排解 .....	27
更換遙控器電池 .....	29
Solo 15 通用遙控器 .....	29
Solo 10 遙控器 .....	29
清潔 .....	30
客戶服務處 .....	30
有限質保 .....	30
技術資訊 .....	30

## 感謝您購買本產品…

感謝您選擇家用 Bose® Solo 15/10 電視聲音系統。這個時尚而樸素的揚聲器系統可安裝在大部分 46" 電視和許多 50" 電視下方。它提供卓越的音響效能，可極大地增強您的視覺體驗。

## 開箱

小心地拆開包裝箱並確認其中是否含有所示的全部部件：

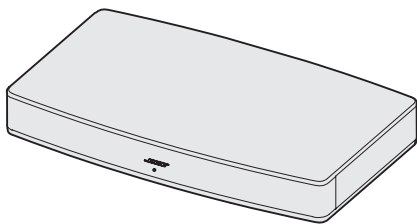

Solo 15/10 電視聲音系統



Solo 15 通用遙控器

或

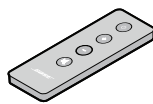

Solo 10 遙控器

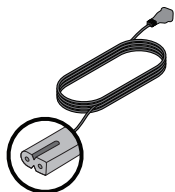

電源線  
(提供適合您當地  
條件的電源線)



光纖數位音訊纜線

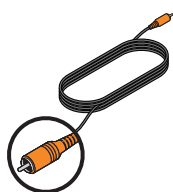

同軸數位音訊線  
(僅歐洲型號中包含)

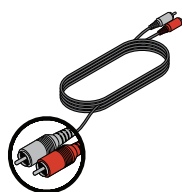

類比身歷聲音訊纜線

如果本產品的任何部分出現損壞，請勿嘗試使用它。請立即聯絡 Bose 授權經銷商，或致電 Bose 客戶服務處。有關聯絡資訊，請參見包裝箱中隨附的聯絡人清單。

請一定要保存好包裝箱和包裝材料。他們可以在裝運或存儲產品時提供最安全的保障。

## 步驟 1：系統的佈置

1. 將電視移至附近並調整角度以便於查看音訊輸出面板。
2. 將 Solo 系統安放在電視的位置。

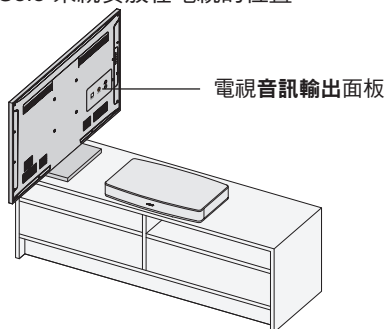

### 佈局原則：

- Bose® Solo 15/10 系統經專門設計可安裝在重量不超過 75 lbs (34 kg)、底部寬度不超過 24" (61 cm)、高度不超過 12.25" (31 cm) 的電視下方。
- 電視底部應放在系統的頂部中央位置，不得固定在邊緣上。
- 如果電視底部太大而無法放在系統上方，請將聲音系統放在其他位置，如電視下面的敞口架上，但是必須靠近電視以連接到音訊纜線。您還可以將電視安裝在系統上方的牆壁上。
- 如果將聲音系統放在櫥櫃或書架中，請將系統的前部盡可能接近書架的前緣，以獲得最佳的音訊效能。

### 小心：

- 請勿將 CRT 類型的電視置於此系統上。它不適用於此類電視。
- 將電視的底部懸掛在揚聲器系統的任一邊緣上方會增強電視傾斜的風險，從而導致人身傷害。
- 如果將聲音系統靠牆而放，請確保系統後部距離牆壁至少 1" (2.5 cm)。
- 無論如何放置該產品，請確保不得堵塞後面板上的通風口。
- 如果您的電視配備防傾裝置，在將電視置於系統頂部後，根據製造商的說明安裝電視，並根據需要調整纜線。使用配備該產品的電視時，建議安裝防傾裝置。如果您的電視未配備防傾裝置，您可以在多數電視零售商處獲取。



## 步驟 2：選擇要用的音訊線纜的類型

1. 在電視後方找到音訊輸出連接器面板的位置並注意電視使用哪種類型的音訊輸出連接器。

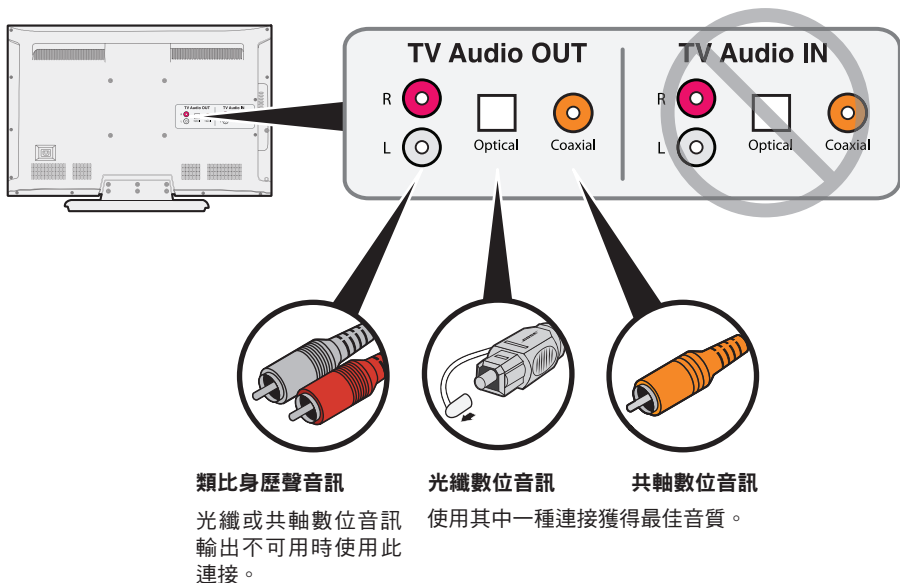

2. 為電視選擇合適的音訊線。

**備註：** 您的 Solo 系統可能會有多种音訊線。只需要一種音訊連接。選擇一種線並把其他放到一邊。

**備註：** 光纖或同軸線可提供最好的音質。僅當電視不支援光纖輸出或同軸輸出時再使用類比線路。

**提示：** 如果您的電視沒有任何音訊輸出，您可以使用其他裝置的音訊輸出。其他連接 Solo 電視聲音系統的方式請參見第 17 頁上的「使用備用連接」。

## 步驟 3：將所選音訊線纜連接到電視

1. 在電視背面，找到**音訊輸出**連接器面板。
2. 將所選音訊線纜的一端插入正確的**音訊輸出**連接器。

**小心：**如果您使用光纖，請一定要移去保護蓋並以正確方向握住插頭並插入電視的**音訊輸出**連接器。

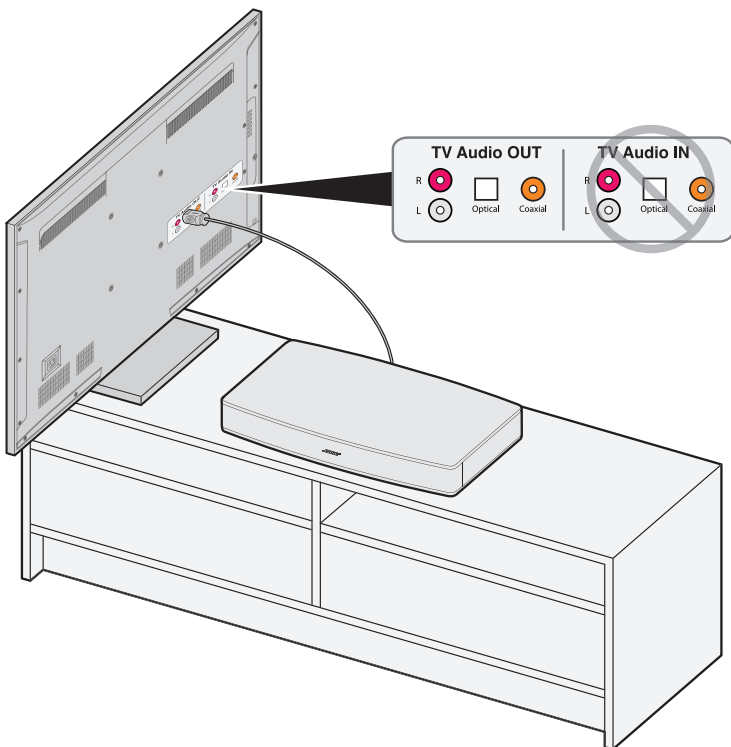

## 步驟 4：將音訊線連接到 Solo 系統

將所選音訊線的另一端插入 Solo 系統上相應的連接器中。

**備註：** 如果使用光纖，請閱讀第 12 頁上的重要說明。

拆除蓋

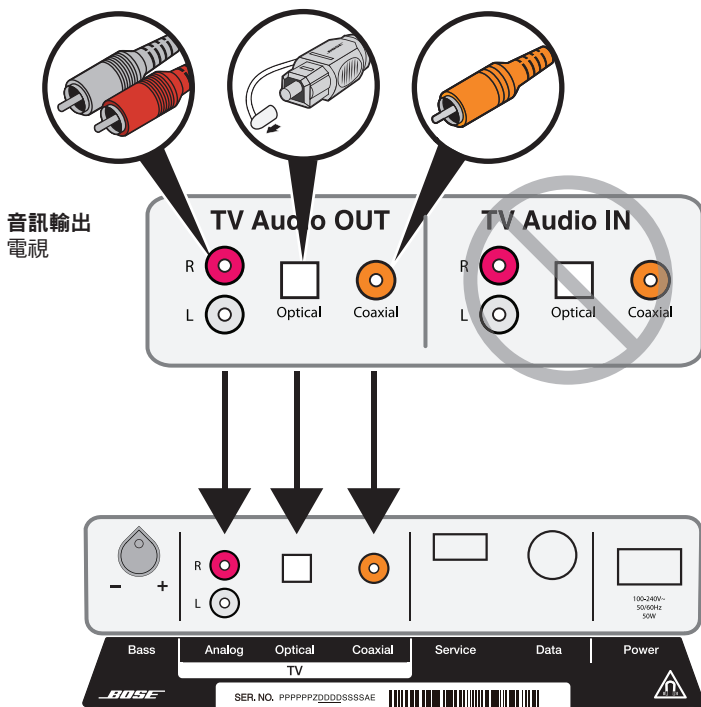

音訊輸入 Solo 系統

**備註：** 只需要一種音訊連接。

# 系統安裝

## 光纖連接的重要說明

1. 移除線纜兩端的保護蓋。

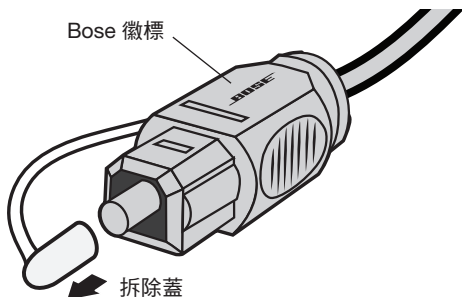

2. 光纖插頭的 Bose 標誌面應朝上，如圖所示。
3. 將插頭對準 Solo 系統上的光纖連接器並小心插入插頭。

**備註：** Solo 系統的光纖連接器上有一個絞式門，插入插頭時可轉到一邊。

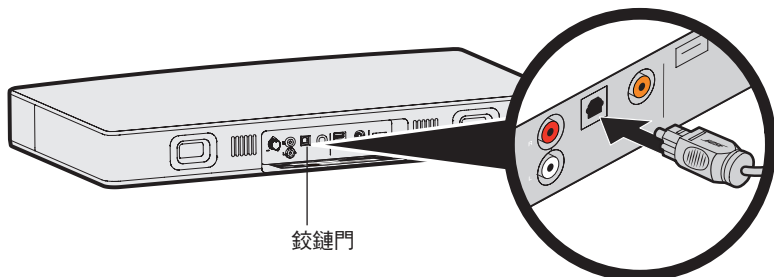

**小心：** 如插入插頭時定位不正確，則會損壞插頭和/或連接器。

4. **請將插頭牢固地插入連接器中，直到聽到或感覺到一聲啞嗒聲。** 進行測試確定插頭不會輕易滑出連接器。

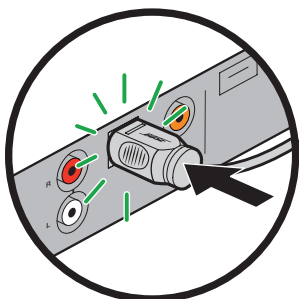

## 步驟 5：將 Solo 系統連接到電源

1. 將電源線的一端插入**電源連接器**中。
  2. 將另一端插入通電的交流（市電）插座中。
- 電源連接後，系統發出兩次提示音，表示可以使用。

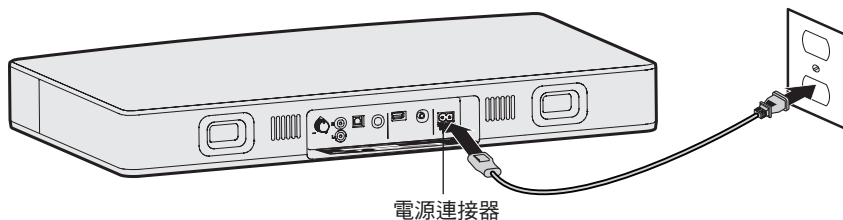

**提示：** Bose 建議在所有電子裝置上使用安全機構認可的浪湧電壓保護器。電壓波動和電壓峰值會損壞任何系統中的電子元件。

## 步驟 6：將電視放在 Solo 系統上

將電視放在 Solo 系統上，確保電視支架位於系統頂部的中心。請參閱第 8 頁上的「佈局原則：」。

**小心：** 確保電視的底部放在該產品頂部的中央位置。

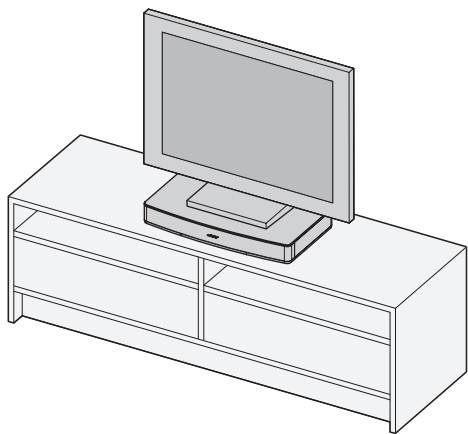

**小心：**

- 請勿將 CRT 類型的電視置於此系統上。它不適用於此類電視。
- 將電視的底部懸掛在揚聲器系統的任一邊緣上方會增強電視傾斜的風險，從而導致人身傷害。
- 如果將聲音系統靠牆而放，請確保系統後部距離牆壁至少 1" (2.5 cm)。
- 如果您的電視配備防傾裝置，在將電視置於系統頂部後，根據製造商的說明安裝電視，並根據需要調整纜線。使用配備該產品的電視時，建議安裝防傾裝置。如果您的電視未配備防傾裝置，您可以在多數電視零售商處獲取。

## 步驟 7：關閉電視揚聲器

要透過 Solo 電視聲音系統享受電視音訊的樂趣，應關閉電視的內置揚聲器。

**備註：** 查閱電視使用者指南中關於使用電視功能表的說明。

1. 開啟電視。
2. 轉到電視功能表並選取 **Audio (音訊)**、**Sound (聲音)** 或 **Speaker Settings (揚聲器設定)**。
3. 查找能夠關閉電視揚聲器的功能表條目。此功能表條目可能稱為 **Speakers On/Off (揚聲器開/關)** 或者是很接近此類稱謂的相關名稱。
4. 如果沒有關閉電視揚聲器的設定，請將電視音量調到最低。

**確認您的電視揚聲器已經關閉：**

1. 按 Solo 遙控器上的  (靜音)。
2. 檢查確保沒有聲音從電視中傳出。

**提示：** 如果您使用數位光纖將電視連接到 Solo 系統，您可能需要先確保電視的音訊設定不會阻止音訊輸出信號。

- 在電視的音訊設定中找到可能影響數位音訊輸出的功能表項目。可能須選取您想使用的數位輸出。
- 查找可以選取音訊輸出類型的任何設定，比如**身歷聲**或**5.1 聲道音訊輸出**。您可能需要選取此類設置以實現音訊輸出。

# 系統安裝

## 步驟 8：檢查聲音

1. 打開電視和接線盒/機上盒（若有需要）。
2. 按 Solo 系統遙控器上的 。

確保系統狀態指示燈是穩定的綠色。

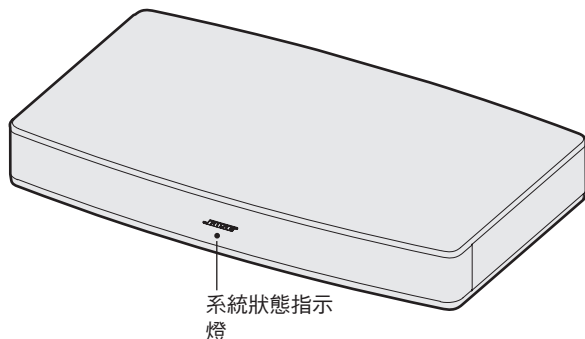

3. 檢查 Solo 系統是否發出聲音。

如果 Solo 系統沒有發出聲音請見第 27 頁上的「疑難排解」。

**提示：**此時，您可考慮將 Solo 系統設定為在接收到聲音信號時自動從待機狀態喚醒。請參閱第 21 頁上的「使用自動喚醒」。

## 步驟 9：調整低音

系統背面的低音控制鈕，讓您變更系統的低音輸出水準。

向右旋轉低音控制旋鈕可提高低音，向左旋轉可降低低音水準。

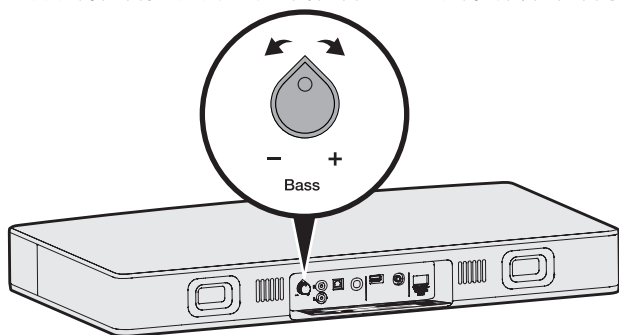

**備註：**為了僅讓對話類節目（如新聞和脫口秀）有最佳音質，請見第 25 頁上的「使用對話模式」（Solo 15）或第 26 頁（Solo 10）。



## 使用備用連接

您可能需要使用備用連接：

- 如果您的電視沒有音訊輸出連接或者無法將音訊傳送到 Solo 15/10 系統。請見第 17-18 頁「將接線盒/機上盒連接到系統」或「將電視耳機輸出連接到系統」。
- 如果連接到電視的 DVD 播放機沒有聲音。請參閱第 19 頁上的「將多個裝置連接至系統」。

### 將接線盒/機上盒連接到系統

您可將接線盒/機上盒連接到 Solo 15/10 系統。只需要一條線。

**小心：** 如果使用光纖，請參閱第 12 頁上的重要說明。

1. 在接線盒/機上盒後方找到**音訊輸出**連接器面板的位置並注意接線盒/機上盒使用哪種類型的音訊輸出。

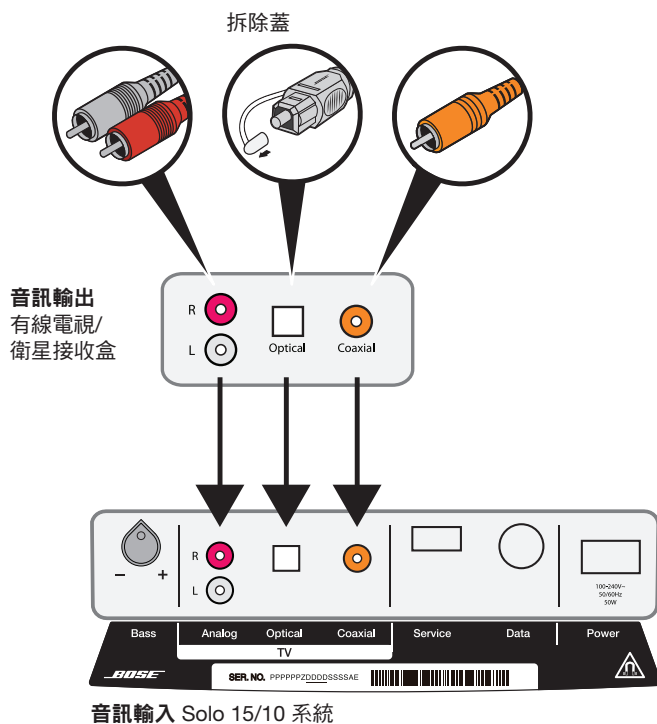

2. 為接線盒/機上盒選擇合適的音訊連接線。
3. 使用音訊連接線將接線盒/機上盒的**音訊輸出**連接器面板與 Solo 系統相連。

# 系統安裝

## 將電視耳機輸出連接到系統

如果您的電視只有耳機連接器，則需要一條雙 RCA 到 3.5 mm 身歷聲線（未提供）才能連接到 Solo 15/10 系統。

1. 將身歷聲插頭插入電視耳機連接器中。
2. 將白色插頭插入 Solo 系統上的 **L** 連接器。
3. 將紅色插頭插入 Solo 系統上的 **R** 連接器。
4. 確保您的電視揚聲器已經打開。請參閱電視的使用者指南，了解詳細資訊。
5. 為保證系統有最佳的音量控制，請將電視音量調整到最大音量的 75%；然後使用遙控器設定系統音量。

音訊輸出  
電視耳機或其他  
可變音訊輸出

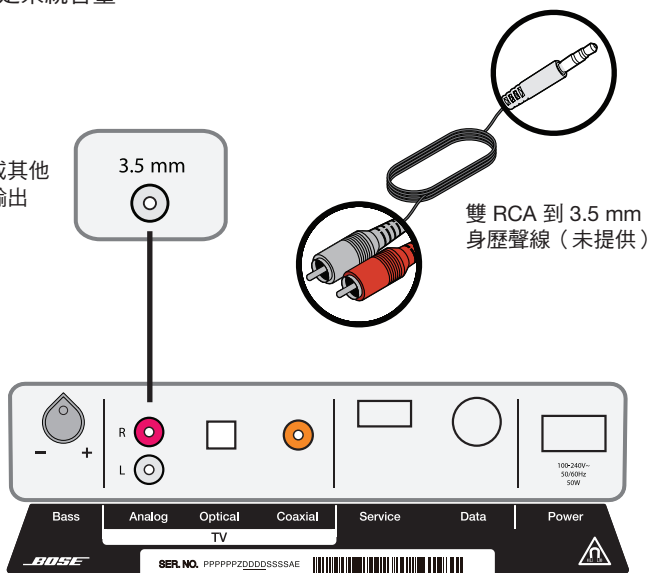

音訊輸入 Solo 15/10 系統

## 將多個裝置連接至系統

如果您將諸如 DVD 播放器這樣的裝置連接至電視，您會發現電視不會將音訊從 DVD 播放器傳輸至電視音訊輸出。Solo 系統提供了一個解決方案以解決此問題。您可以為各裝置使用類型各不相同的音訊連接線將最多三個裝置連接至 Solo 系統。

例如，下圖是將有線接線盒/機上盒和 DVD 播放機或遊戲機連接至 Solo 系統。

**備註：**此備選連接方式可能不適用於您家的裝置，因為諸如有線電視或衛星電視盒等裝置一直處於開啟狀態。當多個裝置連接至 Solo 系統時，請僅開啟您想要使用的裝置並關閉其他裝置。

**小心：**如果使用光纖，請參閱第 12 頁上的重要說明。

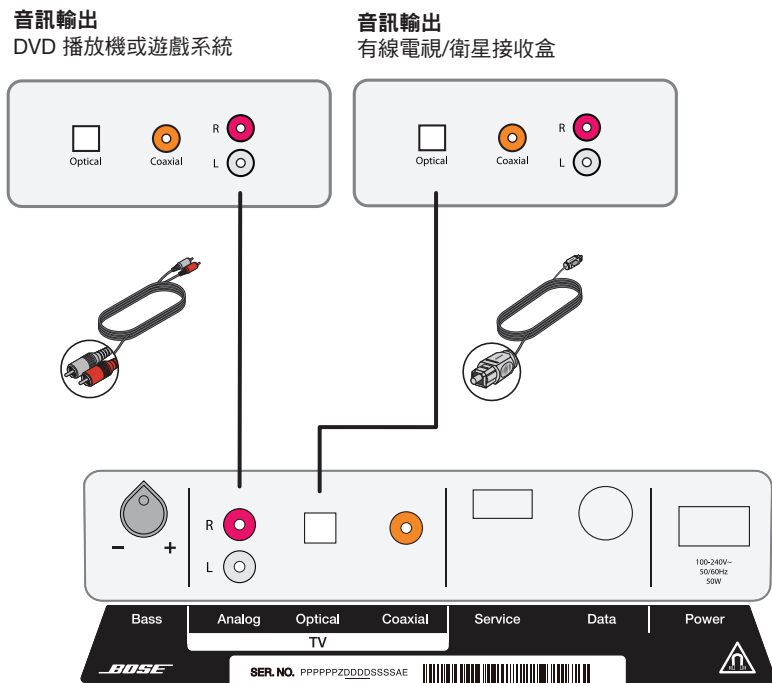

音訊輸入 Solo 15/10 系統

# 操作

## 獲取系統資訊

系統狀態指示燈告訴您系統于何時開啟，並向您提供工作期間的系統狀態。

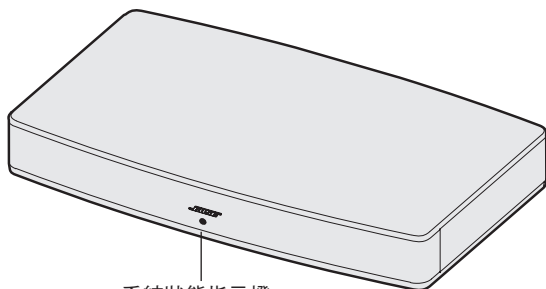

系統狀態指示燈

### 系統狀態：

指示燈活動	系統狀態
關閉	系統關閉（待機）
暗琥珀	待機，自動喚醒啟用
穩定的綠色	電源開啟
閃爍綠色 或 閃爍琥珀色 （如果啟用了對話模式）	系統已靜音
快速閃爍綠色 或 快速閃爍琥珀色 （如果啟用了對話模式）	音量調整中
穩定的琥珀色	啟用了對話模式
穩定的紅色	系統錯誤 - 請致電 Bose 客戶服務處

## 控制音量

遙控器上：

- 按下 + 可提高音量。
- 按下 - 可降低音量。
- 按下  可使音訊靜音或取消靜音。

**備註：**要確認您的電視揚聲器已經關閉，請見第 15 頁。

## 使用自動喚醒

若 Solo 15/10 系統開啟但未播放音訊，則會在空閒一個小時後關閉。

要喚醒系統，請按遙控器上的 。

您可將 Solo 15/10 系統設定為只要收到聲音信號便自動喚醒。

**要啟用自動喚醒：**

1. 將遙控器指向系統。
2. 按住遙控器上的  5 秒。  
系統發出三聲短促的升高音（增強）且系統狀態指示燈閃爍琥珀色。

**要禁用自動喚醒：**

1. 將遙控器指向系統。
2. 按住遙控器上的  5 秒。  
系統發出三聲短促的降低音（減弱）且系統狀態指示燈閃爍紅色。

**備註：**如果您的裝置不同步，請見第 24 頁上的「重新同步您的接線盒/機上盒和電視」。

# 操作

## 使用 Solo 15 通用遙控器

使用遙控器控制已連接到系統的聲源，調整系統音量，變更頻道，使用播放功能，啟用接線盒/機上盒功能，以及瀏覽系統功能表。

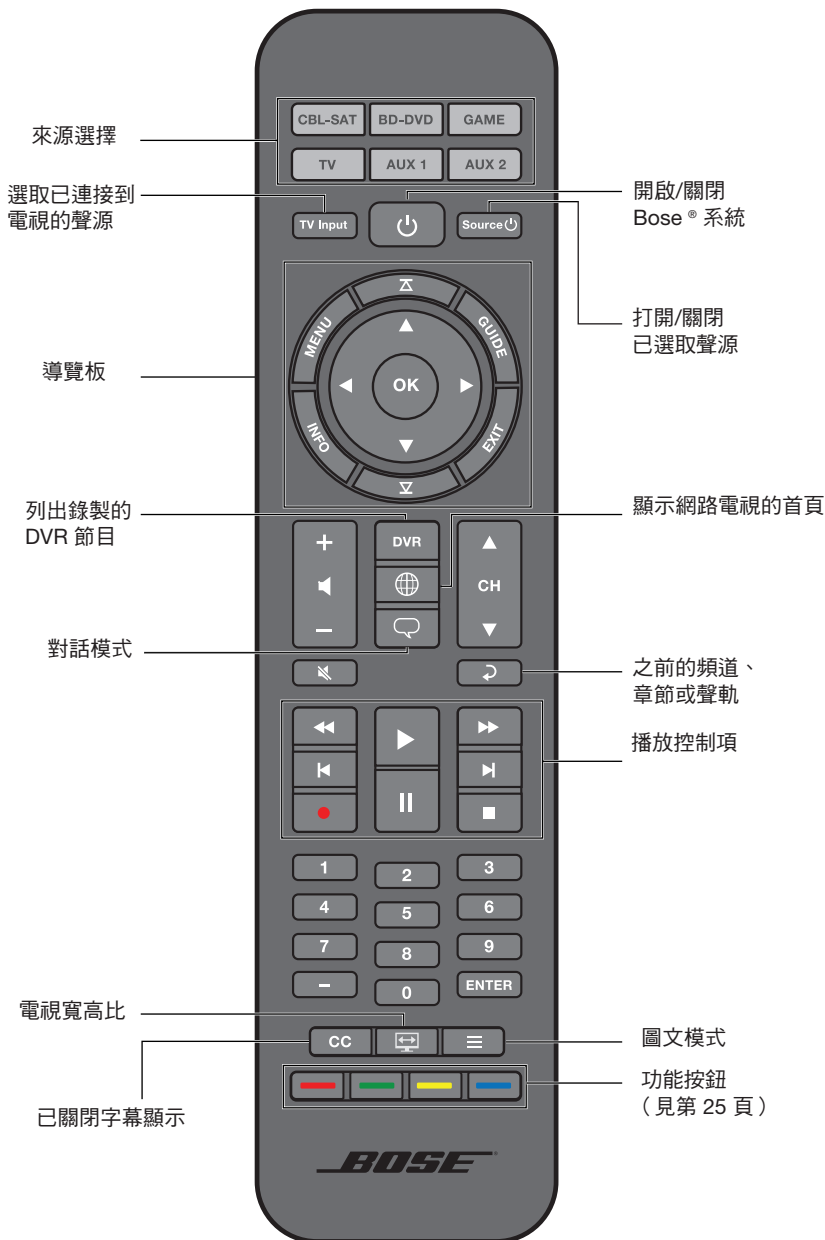

## 程式設計 Solo 15 通用遙控器

您對通用遙控器進行程式設計，使其能夠控制您的電視、DVD、藍光 Disc™ 播放機、接線盒/機上盒、遊戲系統或 DVR。

### 找到代碼

遙控器可用於多種聲源品牌。

1. 打開聲源電源。
2. 在《通用遙控器裝置代碼》手冊（已提供）中找到聲源的品牌代碼。

### 輸入代碼

輸入聲源品牌的四位數代碼以開始對遙控器程式設計。

1. 在遙控器上，按住相應的聲源按鈕直到六個聲源按鈕都閃爍，然後釋放按鈕。  
例如，要進行程式設計以遙控您的電視，按住 。  
相應的聲源按鈕持續閃爍。

2. 使用遙控器的數位小鍵盤輸入您聲源品牌的代碼。

**備註：**如果六個按鈕全部閃爍三次，則表明您輸入的代碼無效。重複步驟 1 和 2。

### 測試代碼

輸入代碼後，測試聲源的基本功能。如果聲源沒有回應，請使用遙控器的代碼掃描器來嘗試新代碼。

1. 按下音量按鈕上的 +。
2. 測試聲源的基本功能：
  - **電視：**按頻道按鈕。按 。顯示設定功能表。按下 ◀ 和 ▶ 進行導覽。
  - **接線盒 / 機上盒：**按下 。顯示程式設計指南。按下 ◀ 和 ▶ 進行導覽。
  - **DVD 或 Blu-ray Disc™ 播放機：**按下 。顯示設定功能表。按下 ◀ 和 ▶ 進行導覽。
  - **遊戲系統：**按下 ◀ 和 ▶ 可以瀏覽功能表。

**備註：**如果聲源對基本功能沒有回應，請重複第 1 步和第 2 步。如果六個按鈕全部閃爍三次，則表明已循環嘗試您聲源的全部代碼。



3. 按  退出程式設計並保存您的設定。

**備註：**您的聲源可能與通用遙控器不相容。請參閱聲源的使用者指南，了解詳細資訊。

# 操作

## 自訂電源按鈕



您可自訂遙控器上的 （電源按鈕）以同時打開/關閉您的 Solo 15 系統、電視和接線盒/機上盒。

1. 對您的遙控器進程式設計使其能夠控制您的電視和接線盒/機上盒（請參閱第 23 頁）。
2. 同時按住  和  並保持十秒。

這兩個按鈕會閃爍三次。

## 重新同步您的接線盒/機上盒和電視

自訂電源按鈕後，您的接線盒/機上盒和電視可能會不同步且不會同時打開/關閉。使用以下步驟對系統進行同步。



1. 按下不同步的設備的聲源按鈕。
2. 按下  打開/關閉聲源。
3. 按 。

設備將同時打開/關閉。

## 切換聲源

您可按遙控器上相應的聲源按鈕從一個聲源切換到另一個聲源。除了控制選定的聲源之外，遙控器始終可控制 Solo 15 系統中基本的揚聲器功能（開/關、音量、靜音）。

**備註：**開始之前請先確保您已正確程式設計您的聲源。

1. 按下要控制的來源的按鈕。  
聲源按鈕閃光。
2. 按 。  
聲源打開。
3. 按下  選擇電視上的正確輸入。

您可能需要按  多次才能為聲源選擇相應的電視輸入。

在部分電視上， 會顯示一個功能表。使用您 Solo 15 系統遙控器可選擇正確的電視輸入並關閉此功能表。



## 控制音量

遙控器上：

- 按下 + 可提高音量。
- 按下 - 可降低音量。
- 按下  可使音訊靜音或取消靜音。

**備註：**要確認您的電視揚聲器已經關閉，請參閱第 15 頁。

## 功能按鈕

遙控器上的紅、綠、黃和藍色按鈕與接線盒/機上盒上顏色編碼的功能按鈕或圖文功能對應。

- 接線盒/機上盒：參閱接線盒/機上盒使用者指南。
- 圖文功能：對應圖文顯示器上顏色編碼的頁碼、標題或快捷方式。

## 使用對話模式

對話模式透過自動調整系統的聲音設定為僅對話類節目（如新聞和對話秀）提供最佳音質。

要進入對話模式：

1. 將遙控器指向系統。
2. 按 。  
系統狀態指示燈閃爍琥珀色三次，然後保持琥珀色。

要退出對話模式：

1. 將遙控器指向系統。
2. 按 。  
系統狀態指示燈閃爍綠色三次，然後保持綠色。

# 操作

## 使用 Solo 10 遙控器

使用小型遙控器可輕鬆操作 Solo 10 電視聲音系統。只需將遙控器對準系統的前面並按下按鈕即可。

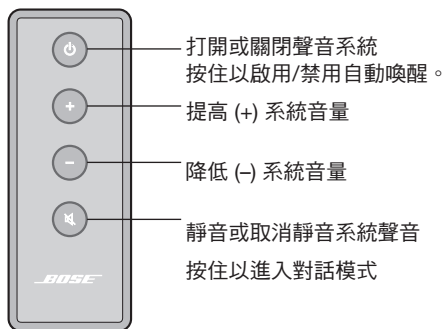

## 可選的 Solo 15 系統通用遙控器

您可從 Bose 單獨購買 Solo 15 系統通用遙控器。可使用該遙控器控制 Solo 10 系統，也可對其進行程式設計使其可控制您的電視和其他聲源（如接線盒/機上盒）。有關更多資訊，請聯絡 Bose Corporation 或您當地的經銷商。請參閱包裝箱內的連絡方式清單。

## 使用非 Bose 遙控器

您可程式設計非 Bose 遙控器，如您的接線盒/機上盒遙控器，使其可控制系統。有關說明，請參閱非 Bose 遙控器使用者指南或訪問接線盒/機上盒的網站。

完成程式設計後，可使用非 Bose 遙控器控制電源開關和音量等基本功能。

## 使用對話模式

對話模式透過自動調整系統的聲音設定為僅對話類節目（如新聞和對話秀）提供最佳音質。

要進入對話模式：

1. 將遙控器指向系統。
2. 按住按鈕 .

系統狀態指示燈閃爍琥珀色三次，然後保持琥珀色。

要退出對話模式：

1. 將遙控器指向系統。
2. 按住按鈕 .

系統狀態指示燈閃爍綠色三次，然後保持綠色。

## 疑難排解

問題	措施
電視底部太大而無法放置在系統上	<ul style="list-style-type: none"> <li>將聲音系統放在其他位置，如電視下面的敞口架上。</li> <li>如有可能，將您的電視安裝在聲音系統上方的牆壁上。</li> </ul>
無電源	<ul style="list-style-type: none"> <li>確保電源線牢固地連接至兩端。</li> <li>確保電源線插入了通電的交流（市電）插座中。如果電源插座由開關控制，確保開關處於 ON（開啟）的位置或者用燈來測試電源插座是否通電。</li> <li>重設系統：拔掉電源線至少一分鐘。重新插上電源並聽到系統發出兩聲提示音確認已通電。</li> </ul>
沒有聲音	<ul style="list-style-type: none"> <li>確保 Solo 系統未處於靜音狀態。</li> <li>增大音量。</li> <li>關閉連接至 Solo 系統的所有裝置，只留下您想要使用的一個。</li> <li>確保音訊連接線已插入電視上帶有標誌的音訊輸出或音訊輸出而不是音訊輸入或音訊輸入連接器。</li> <li>確保所有電纜連線正確並固定在 Solo 系統、電視及其他連接的聲源上。如果使用光纖，請參閱第 12 頁上的重要說明。</li> <li>檢查是否已選擇正確的電視輸入。</li> <li>檢查是否已啟用電視的音訊輸出。詳情查看電視使用者指南。</li> <li>如果聲音系統已連接到標示有 VARIABLE (VAR) 的電視輸出，請確保電視的內置揚聲器已關閉，電視音量已調高且電視未靜音。</li> <li>您可能需要使用備用連接。請參閱第 17 頁。</li> <li>如果透過電視耳機輸出實現連接，請將電視音量提高到最大。</li> <li>如果連接到兩台裝置，請確保您使用的不是光纖和共軸電纜。</li> <li>從交流電源插座拔出系統電源線一分鐘。</li> <li>重設系統：拔掉電源線至少一分鐘。重新插上電源並聽到系統發出兩聲提示音確認已通電。</li> </ul>

## 維護與保養

問題	措施
遙控器不穩定或失靈	<ul style="list-style-type: none"><li>• 檢查電池，確保已正確安放或是否需要更換。請參閱第 29 頁上的「更換遙控器電池」。</li><li>• 按下按鍵時，請將遙控器對準聲音系統。</li><li>• 當您按下遙控器音量或靜音按鍵時，查看聲音系統上的系統狀態指示燈是否閃爍。</li><li>• 對於 Solo 15 系統遙控器<ul style="list-style-type: none"><li>- 將遙控器對準要控制的裝置。</li><li>- 當您按下音量按鈕時，查看所選聲源的遙控器按鈕是否閃爍。</li></ul></li><li>• 從交流電源插座拔出系統電源線一分鐘。</li><li>• 重設系統：拔掉電源線至少一分鐘。重新插上電源並聽到系統發出兩聲提示音確認已通電。</li></ul>
聲音失真	<ul style="list-style-type: none"><li>• 確保纜線連接固定到聲音系統和電視上。</li><li>• 如果聲音系統與標示有 VARIABLE (VAR) 的電視輸出連接，則降低電視音量。</li><li>• 使用其中一種備選安裝方式繞過電視並直接連接至來源。請參閱第 17 頁。</li><li>• 重設系統：拔掉電源線至少一分鐘。重新插上電源並聽到系統發出兩聲提示音確認已通電。</li></ul>
聲音來自電視機	<ul style="list-style-type: none"><li>• 關閉電視機的內置揚聲器。</li><li>• 調整電視音量。</li></ul>
系統狀態指示燈為紅色	<ul style="list-style-type: none"><li>• 系統錯誤。請致電 Bose 客戶服務處。</li></ul>

## 更換遙控器電池

### Solo 15 通用遙控器

當遙控器停止工作或作用範圍縮小時，請更換全部電池。建議使用鹼性電池。

1. 滑動打開遙控器背面的電池艙蓋。
2. 取出全部電池。  
請務必按照您所在地區法規的要求妥善處理電池。
3. 插入兩顆 AA (IEC-LR6) 1.5V 電池或同等電池。電池的 +、- 符號應與電池艙內的 +、- 標記配對。
4. 滑上電池艙蓋，確保卡到位。

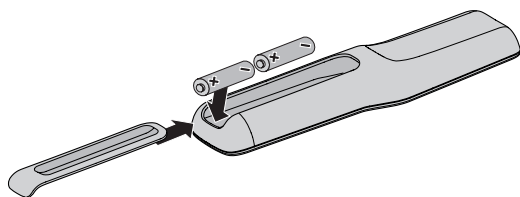

### Solo 10 遙控器

當遙控器停止工作或作用範圍縮小時，請更換電池。

1. 使用硬幣沿逆時針方向稍微旋轉電池蓋。

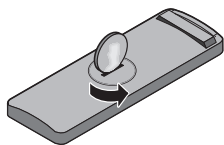

2. 取下護蓋，保持新電池（CR2032 或 DL2032）的平面向上並插入，使加號 (+) 處於可見位置。

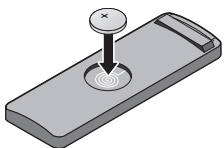

3. 重新裝上護蓋，將其順時針旋轉，直到鎖定到位為止。

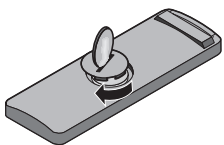

## 維護與保養

---

### 清潔

---

- 您可以用柔軟的幹布清潔揚聲器的表面。
- 請勿在揚聲器附近使用噴霧劑。請勿使用任何溶劑、化學品或含酒精、氨水、研磨劑的清潔劑。
- 請勿讓液體進入任何開口。
- 雖然可按需要用吸塵器的刷子小心清潔揚聲器的格子，揚聲器的格子無需特別保養。

### 客戶服務處

---

要獲得其他有助於解決問題的幫助，請聯絡 Bose 客戶服務處。參見 Solo 15/10 電視聲音系統隨附的地址表。

僅限美國，請致電：800-901-0472。

### 有限質保

---

您的 Bose® Solo 15/10 電視聲音系統享受有限質保。包裝箱中隨附的產品登記卡上提供了有限質保的詳細內容。有關如何登記的說明，請參見產品註冊卡。未進行註冊並不影響您的保修期權利。

### 技術資訊

---

#### 電源等級

100-240V ~ 50/60 Hz 50W

#### 尺寸

24.75" (62.8 cm) W x 14" (35.6 cm) D x 3" (7.6 cm) H

#### 重量

12 lbs (6.35 kg)



مقتن الطاقة

240-100 فولت  $\sim$  60/50 هرتز 50 وات

الأبعاد

24.75 بوصة (62.8 سم) عرض  $\times$  14 بوصة (35.6 سم) عمق  $\times$  3 بوصة (7.6 سم) ارتفاع

الوزن

12 رطل (6.35 كجم)



- يمكنك تنظيف سطح السماعة بقطعة قماش ناعمة وجافة.
- لا تستخدم أية سوائل رش بالقرب من السماعة. لا تستخدم أي مذيبات أو مواد كيميائية أو محاليل تنظيف تحتوي على كحول أو نشادر أو مواد كاشطة.
- يجب عدم سكب سوائل في أي فتحة.
- لا تتطلب شبكة السماعات رعاية خاصة رغم أنه يمكنك تنظيفها بحرص بمكنسة كهربائية بفرشاة إذا لزم الأمر.

## خدمة العملاء

لمزيد من المساعدة في حل المشاكل، اتصل بخدمة عملاء Bose. راجع ورقة العناوين الموجودة مع نظام الصوت 15/10 TV في الولايات المتحدة فقط، اتصل برقم: 800-901-0472.

## الضمان المحدود

يتم تغطية نظام الصوت Bose® Solo 15/10 TV بضمان محدود. يتم وضع بيانات الضمان المحدود على بطاقة تسجيل المنتج الموجودة في العلبة الكرتونية. يرجى الرجوع للبطاقة للإطلاع على التعليمات الخاصة بكيفية التسجيل. ولن يؤثر عدم القيام بالتسجيل على الحقوق المكفولة لك بموجب الضمان المحدود.

## جهاز الريموت العام لنظام Solo 15

استبدل البطاريتين عندما يتوقف جهاز الريموت كنترول عن العمل أو يقل مداه. يوصى باستخدام بطاريات قلووية.

1. افتح غطاء علبة البطاريات خلف جهاز الريموت.
2. قم بإخراج البطاريتين.
3. تأكد من التخلص من البطاريات وفقاً للوائح المعمول بها في منطقتك.
4. أدخل بطاريتين 1.5 AA (IEC-LR6) فولت أو بطاريات مكافئة. طابق الرمزين + و - الموجودين على البطاريات مع العلامتين + و - الموجودتين في علبة البطاريات.
4. أعد غطاء علبة البطاريات إلى مكانه.

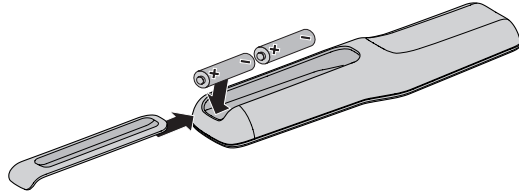

## جهاز ريموت Solo 10

استبدل البطارية عندما يتوقف جهاز الريموت كنترول عن العمل أو يقل مداه.

1. أدر غطاء البطارية قليلاً عكس اتجاه عقارب الساعة باستخدام قطعة عملة.

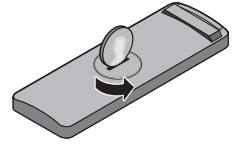

2. قم بإزالة الغطاء وأدخل البطارية الجديدة (CR2032 أو DL2032) بحيث يكون الجانب المسطح للبطارية لأعلى مع رؤية الرمز +.

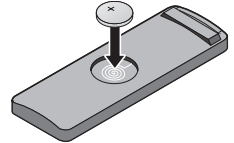

3. أعد وضع الغطاء في مكانه وأدره في اتجاه عقارب الساعة إلى أن يقفل في مكانه.

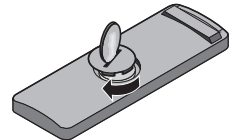

المشكلة	الحل
جهاز الريموت كمنترول غير مضبوط أو لا يعمل	<ul style="list-style-type: none"> <li>افحص البطاريات لتتأكد من أنه قد تم تركيبها بشكل صحيح أو أنها تحتاج لاستبدال. انظر "استبدال بطاريات جهاز الريموت" في صفحة 29.</li> <li>وجه جهاز الريموت كمنترول نحو نظام الصوت عند الضغط على زر.</li> <li>تأكد من أن مؤشر الطاقة في نظام الصوت يومض عند الضغط على زر صوت جهاز الريموت أو زر كتم الصوت.</li> <li>لجهاز ريموت نظام Solo 15 <ul style="list-style-type: none"> <li>قم بتوجيه جهاز الريموت كمنترول نحو الجهاز الذي تريد أن تتحكم فيه.</li> <li>تأكد من أن زر جهاز الريموت للمصدر المختار يومض عند الضغط على زر الصوت.</li> </ul> </li> <li>قم بفصل سلك كهرباء النظام من مأخذ التيار المتردد لمدة دقيقة واحدة.</li> <li>لإعادة ضبط النظام: قم بفصل سلك الكهرباء لمدة دقيقة واحدة على الأقل. قم بتوصيل الكهرباء مرة أخرى واستمع للنظام وهو يصدر نغمتين مؤكداً أن به كهرباء.</li> </ul>
الصوت مشوّه	<ul style="list-style-type: none"> <li>تأكد من أن توصيلات الكبل آمنة على نظام الصوت والتلفزيون.</li> <li>إذا كان نظام الصوت موصلاً بإخراج تلفزيون يسمى VARIABLE (VAR)، قم بخفض صوت التلفزيون.</li> <li>تجاوز التلفزيون وقم بالتوصيل بالمصدر مباشرة باستخدام أحد طرق الإعداد البديلة. راجع صفحة 17.</li> <li>لإعادة ضبط النظام: قم بفصل سلك الكهرباء لمدة دقيقة واحدة على الأقل. قم بتوصيل الكهرباء مرة أخرى واستمع للنظام وهو يصدر نغمتين مؤكداً أن به كهرباء.</li> </ul>
يوجد صوت قادم من التلفزيون	<ul style="list-style-type: none"> <li>قم بإيقاف تشغيل سماعات التلفزيون الداخلية.</li> <li>اضبط مستوي صوت التلفزيون.</li> </ul>
لون مؤشر حالة النظام أحمر	<ul style="list-style-type: none"> <li>خطأ في النظام. اتصل بخدمة العملاء بشركة Bose.</li> </ul>

المشكلة	الحل
قاعدة التلفزيون كبيرة للغاية لوضعها على النظام	<ul style="list-style-type: none"> <li>ضع نظام الصوت في موقع آخر مثل رف مفتوح تحت التلفزيون.</li> <li>إذا أمكن، قم بتركيب التلفزيون على الحائط الموجود فوق نظام الصوت.</li> </ul>
لا يوجد كهرباء	<ul style="list-style-type: none"> <li>تأكد من توصيل سلك الكهرباء جيداً على الطرفين.</li> <li>تأكد توصيل سلك الكهرباء بمأخذ تيار متردد (رئيسي) يعمل. إذا كان يتم التحكم في المنفذ بمفتاح، تأكد أن المفتاح في وضع التشغيل ON أو اختبر المنفذ باستخدام لمبة.</li> <li>لإعادة ضبط النظام: قم بفصل سلك الكهرباء لمدة دقيقة واحدة على الأقل. قم بتوصيل الكهرباء مرة أخرى واستمع للنظام وهو يصدر نغمتين مؤكداً أن به كهرباء.</li> </ul>
لا يصدر أي صوت	<ul style="list-style-type: none"> <li>تأكد من أن نظام Solo غير مكتوم الصوت.</li> <li>قم برفع مستوى الصوت.</li> <li>قم بإيقاف جميع الأجهزة الموصلة بنظام Solo ما عدا الجهاز الذي تريد أن تسمعه.</li> <li>تأكد من توصيل كبل الصوت في موصل على التلفزيون يسمى <b>Audio Output</b> أو <b>Audio IN</b> وليس <b>Audio Input</b>.</li> <li>تأكد من أن جميع توصيلات الكبلات صحيحة وثابتة في نظام Solo والتلفزيون والمصادر الأخرى الموصلة. إذا كنت تستخدم كبلًا ضوئياً، ارجع إلى صفحة 12 لتعليمات السلامة الهامة.</li> <li>تأكد من أنه قد تم اختيار إدخال التلفزيون الصحيح.</li> <li>تأكد من أنه قد تم تمكين إخراج صوت التلفزيون. انظر دليل مالك التلفزيون للحصول على المعلومات.</li> <li>إذا كان نظام الصوت موصل بإخراج تلفزيون يسمى <b>VARIABLE (VAR)</b>، تأكد من إيقاف السماعات الداخلية للتلفزيون ومن رفع صوت التلفزيون وعدم إسكاته.</li> <li>قد تحتاج لاستخدام توصيلًا بديلاً. راجع صفحة 17.</li> <li>إذا كنت تقوم بالتوصيل من خلال إخراج سماعات رأس التلفزيون، قم بزيادة صوت التلفزيون لأقصى حد.</li> <li>إذا كنت تقوم بالتوصيل بجهازين، تأكد من أنك لا تستخدم كبلًا ضوئياً وكبلًا متحد المحور.</li> <li>قم بفصل سلك الكهرباء النظام من مأخذ التيار المتردد لمدة دقيقة واحدة.</li> <li>لإعادة ضبط النظام: قم بفصل سلك الكهرباء لمدة دقيقة واحدة على الأقل. قم بتوصيل الكهرباء مرة أخرى واستمع للنظام وهو يصدر نغمتين مؤكداً أن به كهرباء.</li> </ul>

## استخدام جهاز ريموت Solo 10

يتم تشغيل نظام الصوت Solo 10 TV بسهولة باستخدام جهاز ريموت كنترول الصغير. وجه جهاز الريموت نحو واجهة النظام واضغط على الأزرار.

- يقوم بتشغيل أو إيقاف نظام الصوت
- اضغط باستمرار لتمكين/تعطيل الاستيقاظ التلقائي.
- يرفع (+) مستوى صوت النظام
- يخفض (-) مستوى صوت النظام
- يسكت أو يشغل صوت النظام
- اضغط مع الاستمرار لدخول وضع الحوار

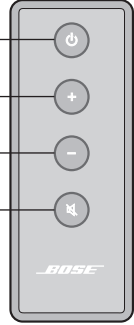

## جهاز ريموت كنترول نظام Solo 15 اختياري

تقدم Bose جهاز ريموت كنترول عام لنظام Solo 15 للشراء بشكل منفصل. سوف يتحكم جهاز الريموت في نظام Solo 10 ويمكن برمجته للتحكم في التلفزيون والمصادر الأخرى (مثل جهاز استقبال بث القمر الصناعي/قنوات الكبل). اتصل بشركة Bose أو الموزع المحلي للحصول على مزيد من المعلومات. ارجع إلى ورقة العناوين في العلبة الكرتونية.

## استخدام جهاز ريموت كنترول من غير منتجات Bose

يمكنك برمجة جهاز ريموت كنترول من غير منتجات Bose مثل جهاز ريموت جهاز استقبال القمر الصناعي/قنوات الكبل للتحكم في النظام. راجع دليل مالك جهاز الريموت كنترول من غير منتجات Bose أو موقع جهاز استقبال القمر الصناعي/قنوات الكبل للتعليمات.

وبمجرد برمجته، يتحكم جهاز الريموت من غير منتجات Bose في الوظائف الأساسية مثل تشغيل/إيقاف الطاقة والصوت.

## استخدام وضع الحوار

وضع الحوار يوفر أفضل جودة صوت للبرامج الحوارية فقط، مثل نشرات الأخبار والبرامج الكلامية، بضبط إعدادات صوت النظام تلقائياً.

لدخول وضع الحوار:

1. وجه جهاز الريموت نحو النظام.
2. اضغط واستمر في الضغط على  يومض مؤشر حالة النظام ثلاث مرات بلون كهربائي ثم يستمر على اللون الكهربائي.

للخروج من وضع الحوار:

1. وجه جهاز الريموت نحو النظام.
2. اضغط واستمر في الضغط على  يومض مؤشر حالة النظام ثلاث مرات بلون أخضر ثم يستمر على اللون الأخضر.

## التحكم في مستوى الصوت

في جهاز الريموت:

- اضغط على + لرفع مستوى الصوت.
  - اضغط على - لخفض الصوت.
  - اضغط على  لكتم أو تشغيل الصوت.
- ملاحظة: للتأكد من إيقاف تشغيل سماعات التلفزيون، راجع صفحة 15.

## أزرار الوظائف

تتوافق الأزرار الخضراء والصفراء والزرقاء في جهاز الريموت كنترول مع أزرار الوظائف المرمزة في وظائف جهاز استقبال القمر الصناعي/قنوات الكبل أو teletext.

- وظائف جهاز استقبال القمر الصناعي/قنوات الكبل: راجع دليل مالك جهاز استقبال القمر الصناعي/قنوات الكبل.
- وظائف Teletext: تتوافق مع أرقام الصفحات المرمزة أو العناوين أو الاختصارات في شاشة teletext.

## استخدام وضع الحوار

وضع الحوار يوفر أفضل جودة صوت للبرامج الحوارية فقط، مثل نشرات الأخبار والبرامج الكلامية، بضبط إعدادات صوت النظام تلقائياً.

لدخول وضع الحوار:



1. وجه جهاز الريموت نحو النظام.
2. اضغط على  .  
يومض مؤشر حالة النظام ثلاث مرات بلون كهرماني ثم يستمر على اللون الكهرماني.

للخروج من وضع الحوار:

1. وجه جهاز الريموت نحو النظام.
2. اضغط على  .  
يومض مؤشر حالة النظام ثلاث مرات بلون أخضر ثم يستمر على اللون الأخضر.



## تخصيص زر الطاقة

يمكنك تخصيص زر الطاقة  في جهاز الريموت لتشغيل/إيقاف نظام Solo 15 والتلفزيون وجهاز استقبال القمر الصناعي/قنوات الكبل في وقت واحد.

1. قم ببرمجة جهاز الريموت للتحكم في التلفزيون وجهاز استقبال بث القمر الصناعي/قنوات الكبل (راجع صفحة 23).
2. اضغط على  و  في وقت واحد واستمر لمدة عشر ثوانٍ. يومض الزرين ثلاث مرات.

## إعادة مزامنة جهاز استقبال بث القمر الصناعي/قنوات الكبل والتلفزيون





بعد تخصيص زر الطاقة، قد يصبح جهاز استقبال بث القمر الصناعي/قنوات الكبل والتلفزيون غير متزامن ولا يتم تشغيله/إيقافه في وقت واحد. اتبع الخطوات التالية لإعادة مزامنة النظام.

1. اضغط على زر المصدر للجهاز الغير متزامن.
2. اضغط على  لتشغيل/إيقاف المصدر.
3. اضغط على . يتم تشغيل/إيقاف الأجهزة في وقت واحد.

## التبديل بين المصادر

يمكنك التبديل من مصدر لآخر بالضغط على زر المصدر المناسب في جهاز الريموت. وعلاوة على التحكم في المصدر المختار، سيتحكم جهاز الريموت دائما في الوظائف الأساسية لساعات نظام Solo 15 (التشغيل والإيقاف ومستوى الصوت وكنم الصوت).

**ملاحظة:** تأكد قبل أن تبدأ، من أنك قد برمجت المصادر بشكل صحيح.

1. اضغط زر المصدر الذي تريده التحكم فيه.
  2. اضغط على  لضبط زر المصدر.
  3. اضغط على  لاختيار الإدخال الصحيح في التلفزيون.
- قد تحتاج لضغط  عدة مرات لاختيار إدخال التلفزيون للمصدر.
- تعرض قائمة  في بعض أجهزة التلفزيون. استخدم جهاز ريموت نظام Solo 15 لاختيار إدخال التلفزيون الصحيح وأغلق هذه القائمة.

## برمجة جهاز ريموت 15 Solo العام

يمكنك برمجة جهاز الريموت العام للتحكم في التلفزيون أو DVD أو مشغل Blu-ray Disc™ أو جهاز استقبال بث القمر الصناعي/قنوات الكبل أو نظام ألعاب أو DVR.

### حدد مكان الرمز

يعمل جهاز الريموت كمتروك مع العديد من العلامات التجارية كمصدر.

1. قم بتشغيل المصدر الخاص بك.
2. حدد مكان رمز علامتك التجارية في كتاب *Universal Remote Device Codes* (رموز جهاز الريموت العام) (مزود).

### أدخل الرمز

أدخل رمز مكون من أربعة أرقام للمصدر الخاص بك لبدء برمجة جهاز الريموت كمتروك.

1. في جهاز الريموت كمتروك، اضغط مع الاستمرار على زر المصدر المناسب إلى أن تضيء جميع أزرار المصدر الستة ثم اتركه.  
على سبيل المثال، لبرمجة التلفزيون، اضغط مع الاستمرار على  .  
سيضيء زر المصدر المناسب.
2. أدخل رمز ماركة المصدر في اللوحة الرقمية.  
**ملاحظة:** إذا كانت جميع الأزرار الستة تومض ثلاث مرات، فقد أدخلت رمزاً غير صالح. كرر الخطوتين 1 و 2.

### اختبار الرمز

بعد إدخال الرمز الخاص بك، اختبر الوظائف الأساسية على المصدر. إذا لم يستجب المصدر الخاص بك، استخدم ماسح الرموز على جهاز الريموت كمتروك لإعادة المحاولة مع رمز جديد.

1. اضغط + على زر مستوى الصوت.
  2. اختبر المصدر للوظائف الأساسية:
    - التلفزيون: اضغط أزرار القناة. اضغط على  . تظهر قائمة الإعدادات. اضغط على ◀ و ▶ للتنقل.
    - جهاز استقبال القمر الصناعي/قنوات الكبل: اضغط على  . يظهر دليل البرمجة. اضغط على ◀ و ▶ للتنقل.
    - مشغل DVD أو Blu-ray Disc™: اضغط على  . تظهر قائمة الإعدادات. اضغط على ◀ و ▶ للتنقل.
    - نظام الألعاب: اضغط على ◀ و ▶ للتنقل خلال قائمتك.
  3. اضغط على  للخروج من البرمجة وحفظ الإعدادات.  
**ملاحظة:** إذا لم يستجب المصدر إلى الوظائف الأساسية، كرر الخطوات 1 و 2. إذا كانت جميع الأزرار الستة تومض ثلاث مرات، فقد مررت خلال كل رموز المصدر الخاص بك.
- ملاحظة:** قد لا يكون المصدر الخاص بك متوافقاً مع أجهزة الريموت العامة. راجع دليل مالك المصدر لمزيد من المعلومات.



## استخدام جهاز ريموت Solo 15 العام

استخدم جهاز الريموت للتحكم في المصادر الموصلة بالنظام وضبط صوت النظام وتغيير القنوات واستخدام وظائف التشغيل لتمكين وظائف جهاز استقبال القمر الصناعي/قنوات الكبل والتنقل في قائمة النظام.

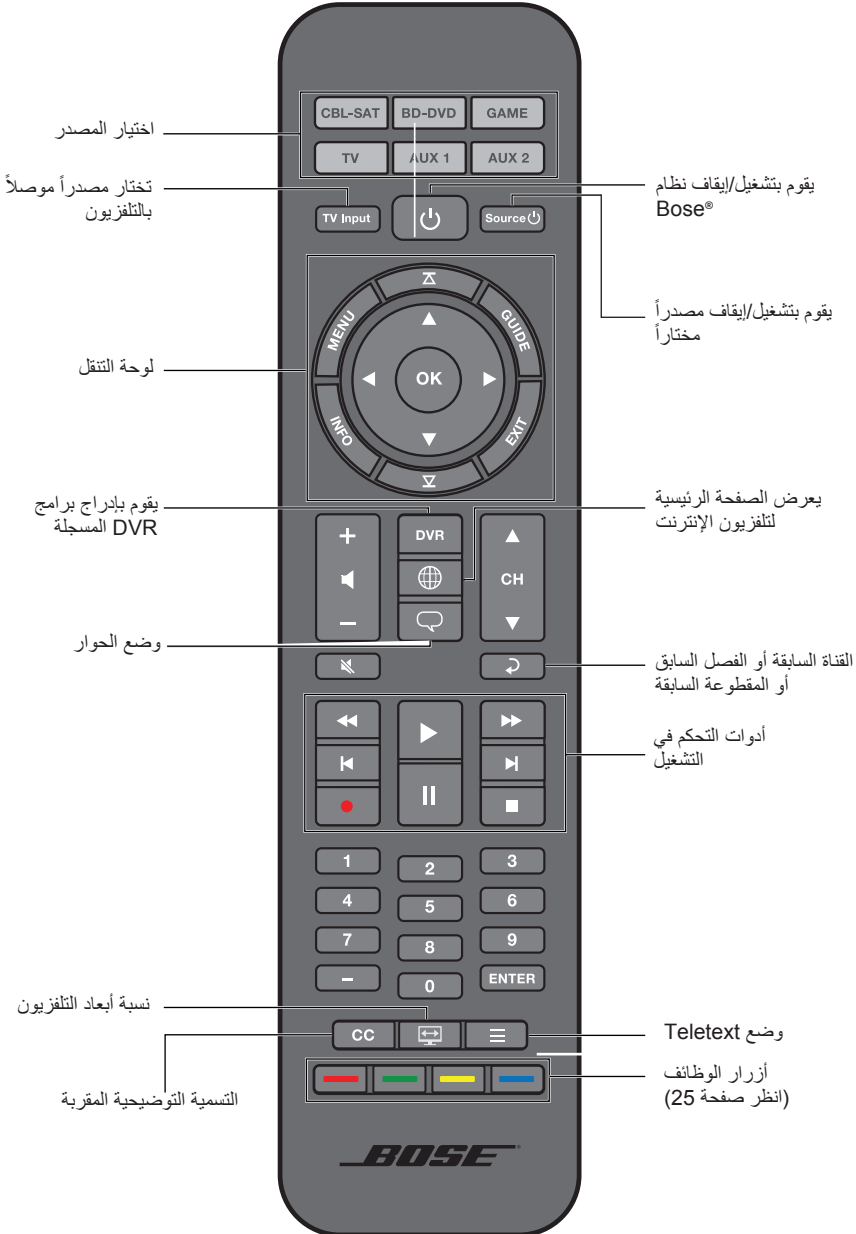

## التحكم في مستوى الصوت

في جهاز الريموت:

- اضغط على + لزيادة الصوت.
  - اضغط على - لخفض الصوت.
  - اضغط على  لكتم أو تشغيل الصوت.
- ملاحظة: للتأكد من إيقاف تشغيل سماعات التلفزيون، انظر صفحة 15.

## استخدام الإيقاف التلقائي

عند تشغيل نظام Solo 15/10 مع عدم تشغيل الصوت، يتوقف النظام بعد ساعة واحدة.

لإيقاف النظام، اضغط على  في الريموت.

يمكنك إعداد نظام Solo 15/10 للاستيقاظ تلقائياً عندما تصله إشارة صوت.

لتمكين الاستيقاظ التلقائي:

1. وجه جهاز الريموت نحو النظام.
  2. اضغط مع الاستمرار على  في جهاز الريموت لمدة 5 ثوان.
- تنبعث من النظام ثلاثة نغمات قصيرة تصاعديّة (ترتفع لأعلى) ويومض مؤشر حالة النظام بلون كهرماني.

لتعطيل الاستيقاظ التلقائي:

1. وجه جهاز الريموت نحو النظام.
  2. اضغط مع الاستمرار على  في جهاز الريموت لمدة 5 ثوان.
- تنبعث من النظام ثلاثة نغمات قصيرة تنازليّة (تنخفض لأسفل) ويومض مؤشر حالة النظام بلون أحمر.

ملاحظة: إذا أصبحت الأجهزة خارج نطاق التزامن، انظر "إعادة مزامنة جهاز استقبال بث القمر الصناعي/قنوات الكبل والتلفزيون" في صفحة 24.

## الحصول على معلومات عن النظام

يخبرك مؤشر حالة النظام عند تشغيل النظام ويزودك بحالة النظام أثناء التشغيل.

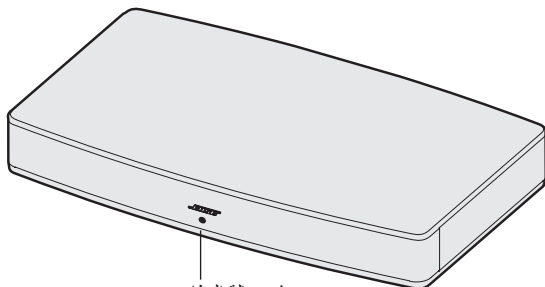

مؤشر حالة النظام

## حالة النظام:

حالة النظام	نشاط المؤشر
النظام متوقف (انتظار)	Off (إيقاف)
وضع الاستعداد، يتم تمكين الاستيقاظ التلقائي	كهرماني قاتم
الطاقة قيد التشغيل	أخضر مصمت
النظام مكتوم الصوت	ومبيض أخضر أو ومبيض كهرماني (إذا كان وضع الحوار ممكناً)
جارٍ ضبط الصوت	ومبيض أخضر سريع أو ومبيض كهرماني سريع (إذا كان وضع الحوار ممكناً)
وضع الحوار ممكن	كهرماني مصمت
خطأ نظام – اتصل بخدمة عملاء Bose	أحمر مصمت

## توصيل أجهزة متعددة بالنظام

إذا كان لديك جهاز مثل مشغل DVD موصلاً بالتلفزيون، قد تكتشف أن التلفزيون لا يمرر الصوت من مشغل DVD لإخراج الصوت في التلفزيون. ويوفر نظام Solo حلاً لهذه المشكلة. يمكنك توصيل ما يصل إلى ثلاثة أجهزة بنظام Solo باستخدام نوع مختلف من كبل الصوت لكل منها.

على سبيل المثال، يبين الشكل أدناه جهاز استقبال قنوات الكبل ومشغل DVD موصلاً بنظام Solo.

**ملاحظة:** قد لا تعمل خطة التوصيل البديل هذه مع المعدات التي لديك في منزلك لأن بعض الأجهزة مثل صناديق الكبلات/ الأقمار الصناعية تظل تعمل. عند توصيل أجهزة متعددة بنظام Solo، قم بتشغيل الجهاز الذي تريد استخدامه فقط وإيقاف الأجهزة الأخرى.

**تنبيه:** إذا كنت تستخدم كبلًا صوتياً، ارجع إلى صفحة 12 للتعليمات الهامة.

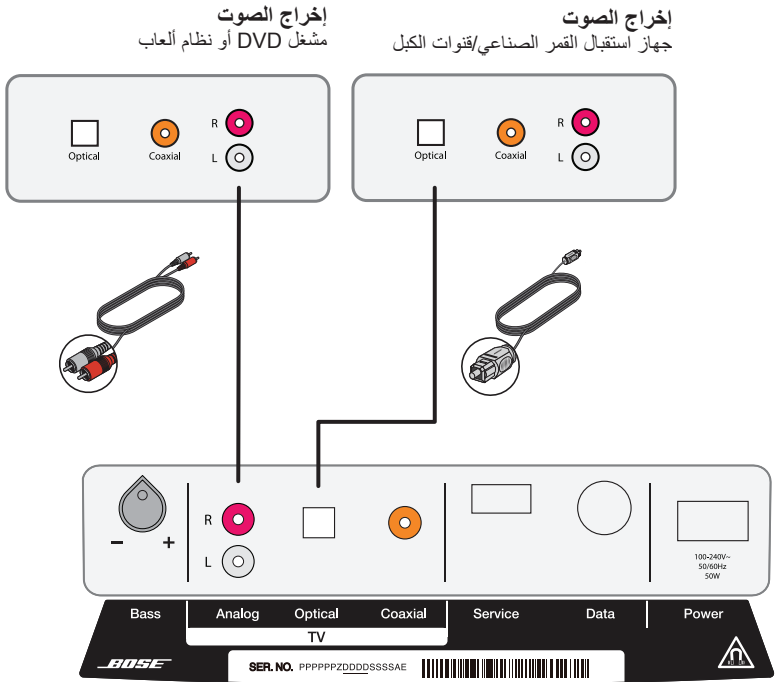

إدخال صوت نظام Solo 15/10

## توصيل إخراج سماعات رأس تلفزيون بالنظام

إذا كان بالتلفزيون موصل سماعات رأس، ستحتاج إلى كبل استريو RCA مزدوج إلى 3.5 ملم (غير مزود) للتوصيل بنظام Solo 15/10.

1. أدخل قابس الاستريو في موصل سماعات رأس التلفزيون.
2. أدخل القابس الأبيض في الموصل L في نظام Solo.
3. أدخل القابس الأحمر في الموصل R في نظام Solo.
4. تأكد من تشغيل سماعات التلفزيون. راجع دليل مالك التلفزيون لمزيد من المعلومات.
5. لضمان التحكم الأمثل في مستوى صوت النظام، اضبط مستوى صوت التلفزيون على 75 في المائة من الحد الأقصى ثم اضبط مستوى صوت النظام باستخدام جهاز الريموت كنترول.

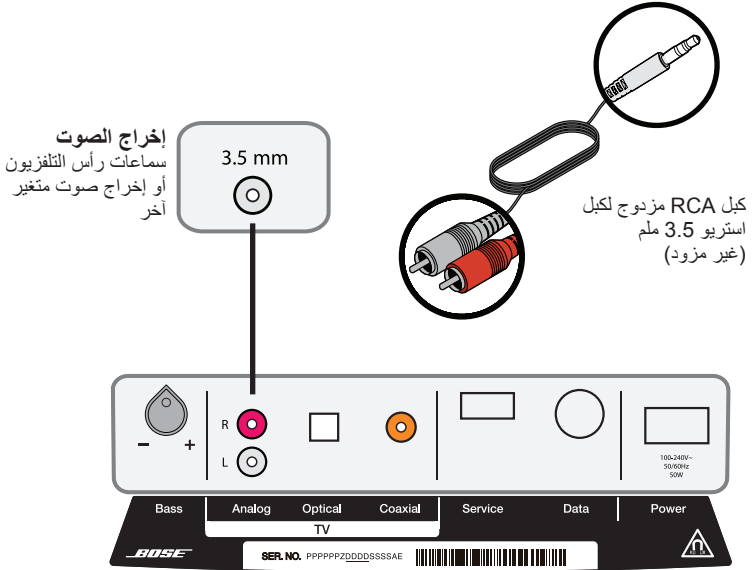

إدخال صوت نظام Solo 15/10

قد تحتاج لاستخدام توصيلاً بديلاً:

- إذا لم يكن بالتلفزيون أية توصيلات لإخراج الصوت أو لا يتم نقل الصوت إلى نظام Solo 15/10. انظر "توصيل جهاز استقبال القمر الصناعي/قنوات الكبل" أو "توصيل إخراج سماعات رأس تلفزيون بالنظام" في صفحة 17-18.
- إذا كنت لا تحصل على صوت من مشغل DVD موصل بالتلفزيون، انظر "توصيل أجهزة متعددة بالنظام" في صفحة 19.

### توصيل جهاز استقبال قمر الصناعي/قنوات كبل بالنظام

يمكنك توصيل جهاز استقبال القمر الصناعي/قنوات الكبل بنظام Solo 15/10. ستحتاج إلى كبل واحد فقط.

تنبيه: إذا كنت تستخدم كبلًا ضوئياً، ارجع إلى صفحة 12 للتعليمات الهامة.

1. حدد مكان إخراج الصوت **Audio Out** على ظهر جهاز استقبال القمر الصناعي/قنوات الكبل وانتبه لنوع إخراج الصوت الخاص بجهاز الاستقبال لديك.

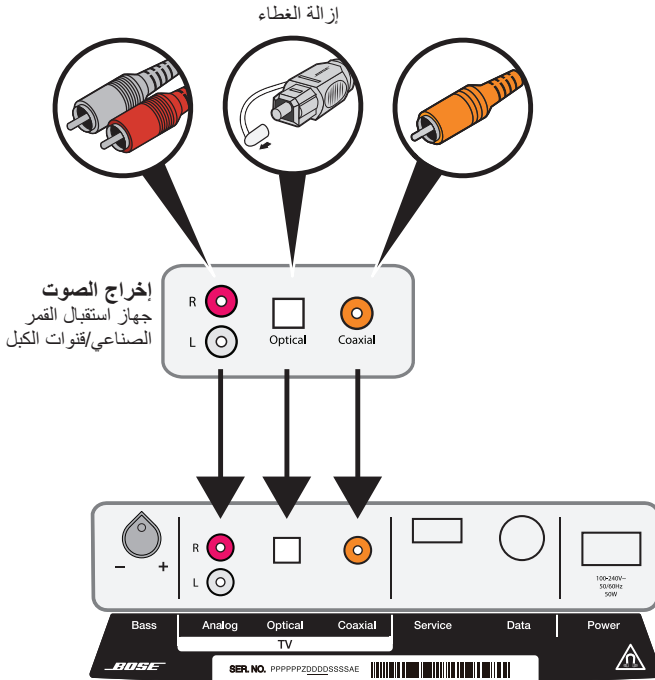

### إدخال صوت نظام Solo 15/10

2. اختر كبل الصوت المناسب لجهاز استقبال القمر الصناعي/قنوات الكبل.
3. قم بتوصيل كبل الصوت من لوحة موصل جهاز استقبال القمر الصناعي/قنوات الكبل **Audio Out** بنظام Solo.

## الخطوة 8: التحقق من الصوت

1. قم بتشغيل التلفزيون وجهاز استقبال القمر الصناعي/قنوات الكبل (إذا تطلب الأمر).
2. اضغط على  في جهاز ريموت نظام Solo. تأكد أن لون مؤشر حالة النظام أخضر ثابت.

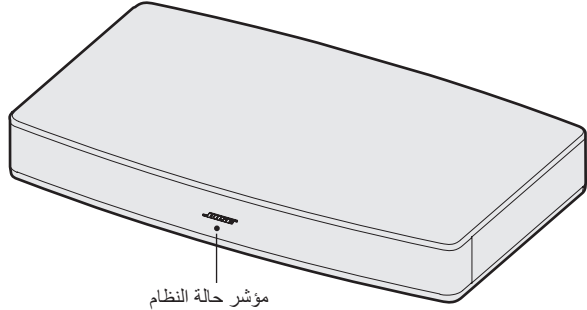

3. تحقق مما إذا كان هناك صوت قادم من نظام Solo. إذا كنت لا تسمع صوتاً يخرج من نظام Solo، انظر "حل المشاكل" في صفحة 27. **نصيحة:** في هذا الوقت، قد تفكر في وضع نظام Solo ليستيقظ تلقائياً من وضع الاستعداد كلما تلقى إشارة صوت. انظر "استخدام الإيقاظ التلقائي" في صفحة 21.

## الخطوة 9: ضبط صوت الباص

يسمح لك زر التحكم في صوت الباص الموجود خلف النظام بتغيير مستوى إخراج صوت الباص للنظام. أدر زر التحكم في صوت الباص لليمين لزيادة صوت الباص ولليسار لخفض صوت الباص.

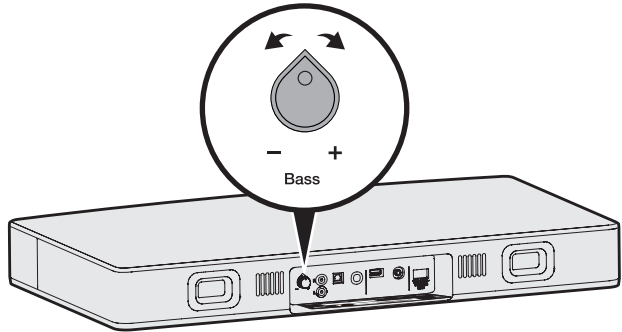

**ملاحظة:** للحصول على أفضل جودة صوت لبرمجة الحوار فقط، مثل الأخبار والبرامج الحوارية، انظر "استخدام وضع الحوار" في صفحة 25 (Solo 15) أو صفحة 26 (Solo 10).

### الخطوة 7: إيقاف تشغيل سماعات التلفزيون

لتنسّمع بالمزايا الكاملة لسماع صوت التلفزيون من خلال نظام صوت التلفزيون Solo، يجب إيقاف تشغيل السماعات الداخلية بالتلفزيون.

**ملاحظة:** راجع دليل مالك التلفزيون للحصول على تعليمات بشأن استخدام قوائم التلفزيون.

1. قم بتشغيل التلفزيون.
2. اذهب إلى قائمة التلفزيون واختر **Audio** أو **Sound** أو **Speaker Settings** (إعدادات السماعة).
3. ابحث عن عنصر القائمة الذي يسمح لك بإيقاف سماعات التلفزيون. قد يسمى عنصر القائمة هذا **Speakers On/Off** أو شيء قريب من ذلك.
4. إذا لم يكن هناك إعداد لإيقاف سماعات التلفزيون، اضبط مستوى صوت التلفزيون على أقل وضع.

#### لتأكيد إيقاف سماعات التلفزيون:

1. اضغط على  (كتم الصوت) على جهاز ريموت Solo.
  2. تأكد من عدم وجود أي صوت قادم من التلفزيون.
- نصيحة:** إذا قمت بتوصيل جهاز التلفزيون الخاص بك بنظام Solo باستخدام الكبل الضوئي، فقد يكون من الضروري التأكد أيضا أن بعض إعدادات الصوت لا تمنع إشارة إخراج الصوت.
- ابحث عن عنصر قائمة في إعدادات صوت التلفزيون قد يؤثر على إخراج الصوت الرقمي. وقد تحتاج لاختيار الإخراج الرقمي الذي تريد استخدامه.
  - ابحث عن أي إعداد يحدد نوع إخراج الصوت، مثل إخراج **Stereo** أو **Channel Audio 5.1**. وقد تحتاج لاختيار هذا الإعداد لتمكين إخراج الصوت.



## الخطوة 6: وضع التلفزيون فوق نظام Solo

ضع التلفزيون في نظام Solo وتأكد أن قاعدة التلفزيون في الوسط على النظام. راجع "إرشادات الوضع:" في صفحة 8. تنبيه: تأكد من توسيط قاعدة التلفزيون على الجزء العلوي من هذا المنتج.

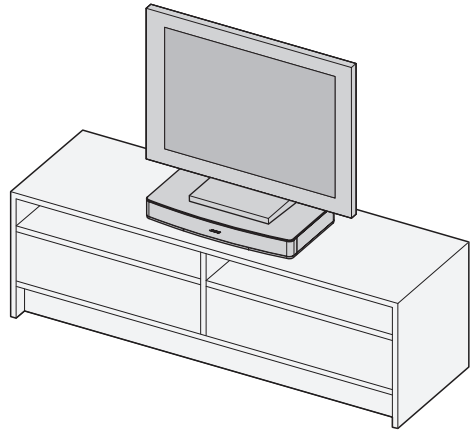

## تنبيهات:

- لا تضع تلفزيون من نوع CRT على هذا النظام. فهو غير مصمم للاستخدام مع تلفزيون من هذا النوع.
- يؤدي السماح بتعليق قاعدة التلفزيون على أي حافة لنظام السماعات هذا لزيادة خطر انقلاب التلفزيون مما قد يؤدي إلى وقوع إصابة.
- إذا كان وضع نظام الصوت مدعوماً بحائط، تأكد من وجود ما لا يقل عن مسافة بوصة واحدة (2.5 سم) بين الحائط والجزء الخلفي من النظام.
- إذا كان التلفزيون يأتي بجهاز مضاد للانقلاب، قم بتركيبه وفقاً لتعليمات الشركة المصنعة وضبط الطول وفقاً للتعليمات بعد وضع التلفزيون أعلى النظام. يوصى بتركيب جهاز مضاد للانقلاب عند استخدام تلفزيون مع هذا المنتج. إذا لم يأتي التلفزيون بجهاز مضاد للانقلاب، يمكنك الحصول على جهاز من معظم موردي التلفزيون بالتجزئة.

## الخطوة 5: توصيل نظام Solo بالطاقة الكهربائية

1. قم بتوصيل أحد أطراف سلك الكهرباء في وصلة الطاقة **Power**.
2. قم بإدخال الطرف الآخر بمأخذ كهربائي للتيار المتردد.  
سوف ينبعث من النظام نغمتين بعد لحظة من توصيل الطاقة تشيران إلى أنه جاهز للاستخدام.

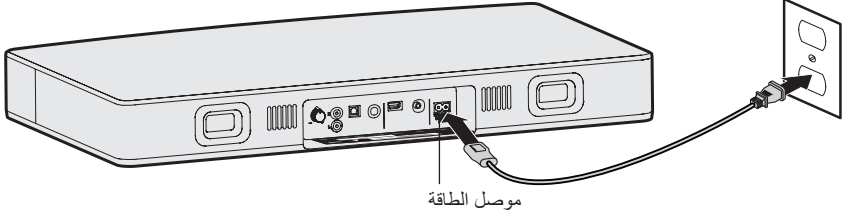

**نصيحة:** توصي شركة Bose باستخدام واق لتذبذبات التيار معتمد من وكالة سلامة في جميع الأجهزة الإلكترونية. قد تتسبب التغيرات في الجهد الكهربائي والتغيرات اللحظية في تلف المكونات الإلكترونية بأي نظام.

## تعليمات هامة لتوصيلات الكابلات الضوئية

1. قم بإزالة الغطاء الواقي من طرفي الكبل الضوئي.

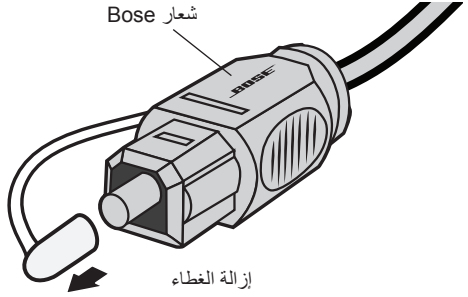

2. أمسك قابس الكبل الضوئي مع جعل شعار Bose لأعلى كما هو مبين.

3. قم بمحاذاة القابس مع الموصل الضوئي الموجود على نظام Solo وأدخل القابس بحرص.

ملاحظة: يوجد بالموصل الضوئي لنظام Solo باب مفصلي يتأرجح بعيداً عند إدخال القابس.

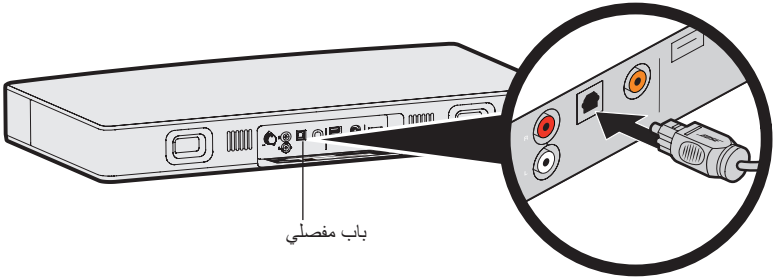

تنبيه: قد يؤدي إدخال القابس في الاتجاه الخاطئ إلى تلف القابس و/أو الموصل.

4. اضغط القابس بإحكام في الموصل إلى أن تسمع صوتاً أو تشعر باستقراره في مكانه. اختبره للتأكد من أن القابس لا ينفلت خارجاً من الوصلة بسهولة.

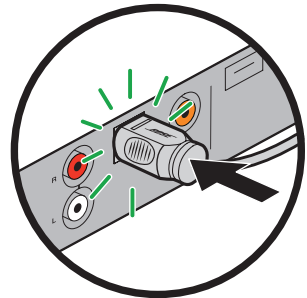

## الخطوة 4: توصيل كبل الصوت بنظام Solo

قم بإدخال الطرف الآخر لكبل الصوت المختار في الموصل المناظر في نظام Solo.  
ملاحظة: إذا كنت تستخدم الكبل الضوئي، يرجى قراءة التعليمات الهامة عن صفحة 12.

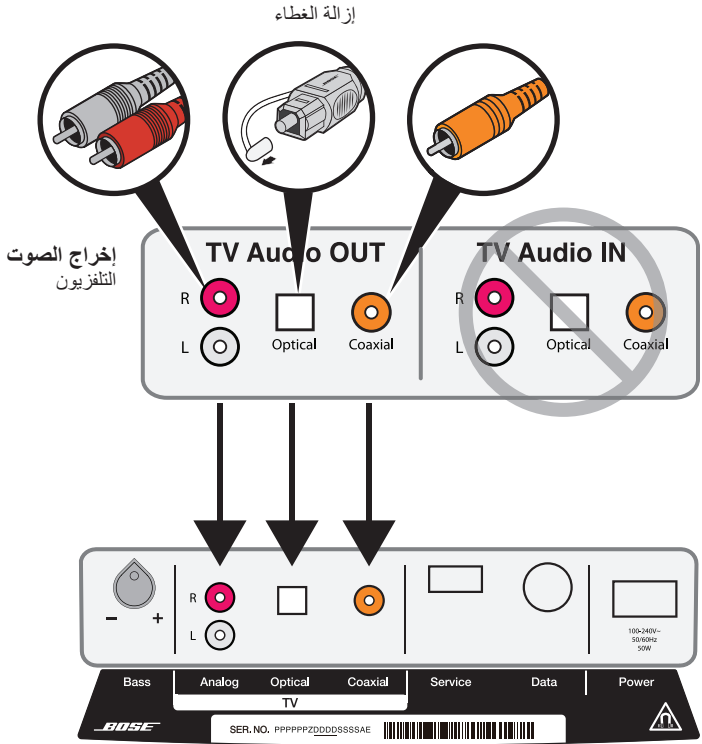

إدخال صوت نظام Solo

ملاحظة: ستحتاج وصلة صوت واحدة فقط.

## الخطوة 3: توصيل كبل الصوت المختار بالتلفزيون

1. حدد مكان لوحة الموصل **Audio OUT** خلف التلفزيون.
  2. قم بتوصيل أحد طرفي كبل الصوت المختار في الموصل **Audio OUT** الصحيح.
- تنبيه:** إذا كنت تستخدم كبل صوت ضوئي، تأكد من إزالة الغطاء الحامي له، ومن مسك القابس في الاتجاه الصحيح للموصل **Audio OUT** في التلفزيون.

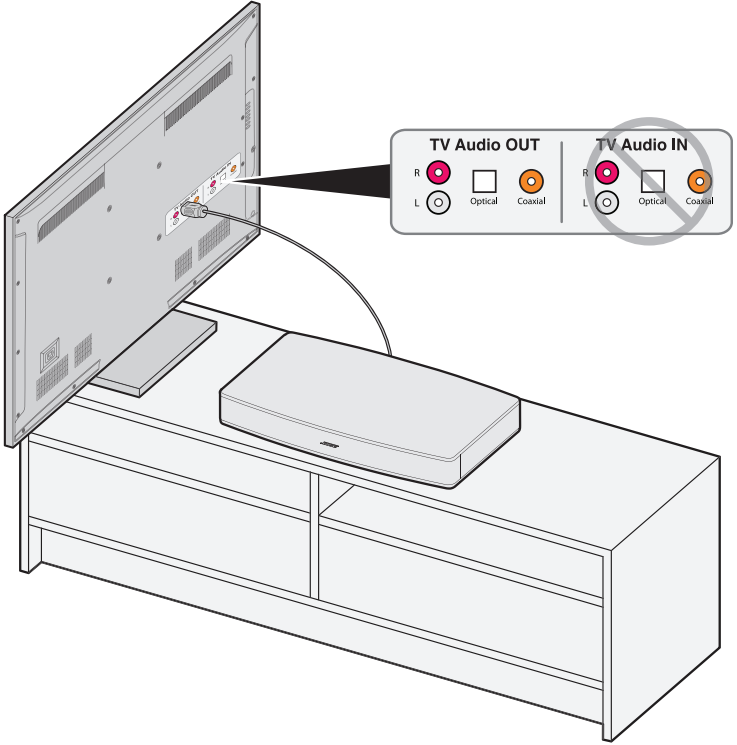

## الخطوة 2: اختر نوع كبل الصوت لاستخدامه

1. حدد مكان لوحة الموصل **Audio OUT** خلف التلفزيون ولاحظ توصيلات إخراج الصوت الموجودة في التلفزيون.

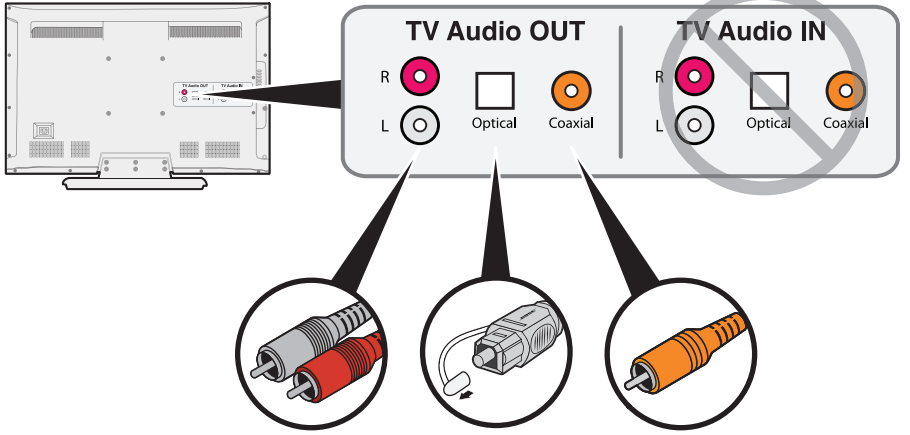

صوت  
الاستريو التناظري

استخدم هذا الوصلة  
إذا كان لا يوجد إخراج صوتي  
أو متحد المحور.

الصوت الرقمي الضوئي

الصوت الرقمي المحوري

استخدم أي من هذه التوصيلات لأفضل أداء صوتي.

2. اختر كبل الصوت المناسب لجهاز التلفزيون الخاص بك.

**ملاحظة:** قد يأتي نظامك ومعه العديد من أنواع كبلات الصوت. ستحتاج وصلة صوت واحدة فقط. اختر كبل واحد وضع الآخرين جانباً.

**ملاحظة:** الكبل متحد المحور أو الكبل الضوئي يقدمان أفضل أداء صوتي. استخدم كبل تناظري فقط إذا كانت جهاز التلفزيون الخاص بك لا يحتوي على إخراج صوتي أو إخراج محوري.

**نصيحة:** إذا لم يكن بالتلفزيون أي مخرجات صوت، يمكنك استخدام مخرجات الصوت الموجودة على جهاز آخر. انظر "استخدام التوصيلات البديلة" في صفحة 17 للاطلاع على طرق أخرى لتوصيل نظام الصوت Solo TV.

## الخطوة 1: وضع النظام

1. حرك التلفزيون جانبا وأدره بحيث يمكنك رؤية لوحة إخراج الصوت **Audio Out**.
2. ضع نظام Solo حيثما يوجد التلفزيون.

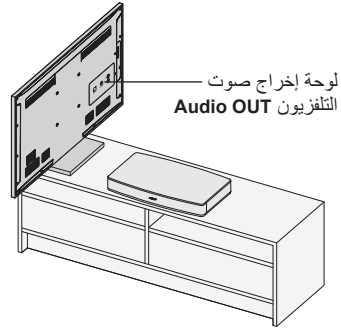

## إرشادات الوضع:

- تم تصميم نظام Bose® Solo 15/10 لأجهزة التلفزيون التي لا تزن أكثر من 75 رطل (34 كيلوجرام) ولها قواعد لبست أعرض من 24 بوصة (61 سم) وليست أعمق من 12.25 بوصة (31 سم).
- يجب توسيط قاعدة من التلفزيون فوق النظام ويجب عدم تعليقها على أي حافة من حوافها.
- إذا كانت قاعدة التلفزيون كبيرة للغاية لتركيبها فوق النظام، ضع نظام الصوت في موقع آخر مثل رف مفتوح تحت التلفزيون ولكن اجعله على مقربة من التلفزيون ليصل كبل الصوت. ويمكنك أيضا تركيب التلفزيون على حائط فوق النظام.
- إذا تم وضع نظام الصوت في كابينة أو على رف، ضع واجهة النظام بالقرب من الحافة الأمامية للرف بقدر الإمكان للحصول على أفضل أداء صوتي.

## تنبيهات:

- لا تضع تلفزيون من نوع CRT على هذا النظام. فهو غير مصمم للاستخدام مع تلفزيون من هذا النوع.
- يؤدي السماح بتعليق قاعدة التلفزيون على أي حافة لنظام السماعات لزيادة خطر انقلاب التلفزيون مما قد يؤدي إلى وقوع إصابة.
- إذا كان وضع نظام الصوت مدعوماً بحائط، تأكد من وجود ما لا يقل عن مسافة بوصة واحدة (2.5 سم) بين الحائط والجزء الخلفي من النظام.
- مع أي موضع لهذا المنتج، تأكد من عدم انسداد فتحات التهوية باللوحة الخلفية.
- إذا كان التلفزيون يأتي بجهاز مضاد للانقلاب، قم بتركيبه وفقاً لتعليمات الشركة المصنعة وضبط الطول وفقاً للتعليمات بعد وضع التلفزيون أعلى النظام. يوصى بتركيب جهاز مضاد للانقلاب عند استخدام تلفزيون مع هذا المنتج. إذا لم يأتي التلفزيون بجهاز مضاد للانقلاب، يمكنك الحصول على جهاز من معظم موردي التلفزيون بالتجزئة.

شكرا لاختيارك نظام الصوت Bose® Solo 15/10 TV لمنزلك. تم تصميم نظام السماعات الأنيق غير الظاهر هذا لتركيبه تحت أغلب أجهزة التلفزيون بأحجام 46 بوصة والكثير من الأجهزة بحجم 50 بوصة. وهو يقوم بتقديم أداء صوتي رائع سيفوق بتحسين تجربة مشاهدتك للتلفزيون بدرجة كبيرة.

## تفريغ المحتويات

قم بتفريغ العلبة الكرتونية بعناية وتأكد من أن لديك جميع القطع المبينة هنا:

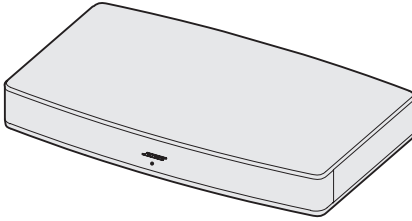

نظام صوت التلفزيون Solo 15/10



جهاز الريموت العام لنظام  
Solo 15

أو



جهاز ريموت Solo 10

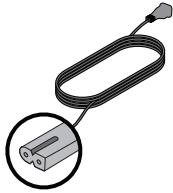

سلك الكهرباء  
(يتم تضمين سلك  
الكهرباء المناسب  
لمنطقتك)



كبل صوت رقمي ضوئي



كبل الصوت  
الرقمي المحوري  
(مضمن في أوروبا فقط)



كبل صوت استريو  
تناظري

لا تحاول استخدام المنتج عند اكتشاف أي جزء تالف. اتصل على الفور بموزع Bose المعتمد أو اتصل بخدمة عملاء Bose. راجع قائمة جهات الاتصال الموجودة في العلبة الكرتونية للحصول على معلومات الاتصال. تأكد من حفظ العلبة الكرتونية ومواد التعبئة والتغليف. فهي توفر أسلم الطرق أو تخزين المنتج.



25	أضرار الوظائف
25	استخدام وضع الحوار
26	استخدام جهاز ريموت Solo 10
26	جهاز ريموت كنترول نظام Solo 15 اختياري
26	استخدام جهاز ريموت كنترول من غير منتجات Bose
26	استخدام وضع الحوار

## الرعاية والصيانة

27	حل المشاكل
29	استبدال بطاريات جهاز الريموت
29	جهاز الريموت العام لنظام Solo 15
29	جهاز ريموت Solo 10
30	التنظيف
30	خدمة العملاء
30	الضمان المحدود
31	المعلومات الفنية

- 7.....شكرا لك.....
- 7.....تفريغ المحتويات.....

## إعداد النظام

- 8.....الخطوة 1: وضع النظام.....
- 9.....الخطوة 2: اختر نوع كبل الصوت لاستخدامه.....
- 10.....الخطوة 3: توصيل كبل الصوت المختار بالتلفزيون.....
- 11.....الخطوة 4: توصيل كبل الصوت بنظام Solo.....
- 12.....تعليمات هامة لتوصيلات الكابلات الضوئية.....
- 13.....الخطوة 5: توصيل نظام Solo بالطاقة الكهربائية.....
- 14.....الخطوة 6: وضع التلفزيون فوق نظام Solo.....
- 15.....الخطوة 7: إيقاف تشغيل سماعات التلفزيون.....
- 16.....الخطوة 8: التحقق من الصوت.....
- 16.....الخطوة 9: ضبط صوت الباص.....
- 17.....استخدام التوصيلات البديلة.....
- 17.....توصيل جهاز استقبال قمر الصناعي/قنوات كبل بالنظام.....
- 18.....توصيل إخراج سماعات رأس تلفزيون بالنظام.....
- 19.....توصيل أجهزة متعددة بالنظام.....

## التشغيل

- 20.....الحصول على معلومات عن النظام.....
- 21.....التحكم في مستوى الصوت.....
- 21.....استخدام الإيقاف التلقائي.....
- 22.....استخدام جهاز ريموت 15 Solo العام.....
- 23.....برمجة جهاز ريموت 15 Solo العام.....
- 23.....حدد مكان الرمز.....
- 23.....أدخل الرمز.....
- 23.....اختبار الرمز.....
- 24.....تخصيص زر الطاقة.....
- 24.....إعادة مزامنة جهاز استقبال بث القمر الصناعي/قنوات الكبل والتلفزيون.....
- 24.....التبديل بين المصادر.....
- 25.....التحكم في مستوى الصوت.....

**ملاحظة:** تم اختبار هذا الجهاز ووجد أنه متوافق مع حدود جهاز رقمي من الفئة B بموجب الجزء رقم 15 من قواعد لجنة الاتصالات الفيدرالية FCC. وقد تم تصميم هذه الحدود بحيث تضمن الحماية المعقولة ضد التداخل الضار عند تركيب الجهاز في منطقة سكنية. علماً بأن هذا الجهاز يقوم بتوليد واستخدام وبث طاقة موجات لاسلكية، وقد يتسبب في حدوث تداخل ضار مع الاتصالات اللاسلكية إذا لم يتم تركيبه واستخدامه حسب التعليمات. ومع ذلك فلا يوجد ضمان بعدم حدوث تداخل عند التركيب بطريقة معينة. وإذا تسبب هذا الجهاز في حدوث تداخل ضار مع استقبال الراديو أو التلفزيون، والذي يمكن تحديده من خلال تشغيل وإيقاف الجهاز، يرجى منك محاولة تصحيح هذا التداخل بالقيام بإجراء أو أكثر من الإجراءات التالية:

- تغيير اتجاه أو موضع هوائي الاستقبال.
- زيادة المسافة بين الجهاز وجهاز الاستقبال.
- توصيل الجهاز بأخذ كهربائي موجود على دائرة كهربائية مختلفة عن الدائرة التي تم توصيل جهاز الاستقبال عليها.
- قم باستشارة الموزع المعتمد أو أحد الفنيين من ذوي الخبرة بأجهزة الراديو أو التلفزيون لطلب المساعدة.

قد يؤدي القيام بأية تغييرات أو تعديلات دون موافقة صريحة من شركة Bose Corporation إلى إلغاء ترخيص المستخدم لتشغيل هذا الجهاز.

يخضع هذا الجهاز للجزء 15 من قواعد FCC. يخضع التشغيل للشرطين التاليين: (1) أن هذا الجهاز قد لا يتسبب في حدوث تداخل ضار (2) أن هذا الجهاز يجب أن يقلل أي تداخل يتم استقباله بما في ذلك التداخل الذي قد يتسبب في تشغيل غير مرغوب فيه.

يخضع هذا الجهاز الرقمي من الفئة B للمواصفات الكندية ICES-003.  
CAN ICES-3 (B) / NMB-3 (B)

## أسماء ومحتويات المواد أو العناصر السامة أو الخطرة

### المواد أو العناصر السامة أو الخطرة

اسم الجزء	الرصاص (Pb)	الزئبق (Hg)	الكاديوم (Cd)	سداسي الكروم (CR(VI))	ثنائي الفينيل المعالج بالبروم (PBB)	أثير ثنائي الفينيل المعالج بالبروم (PBDE)
لوحات الدوائر المطبوعة (PCBs)	X	0	0	0	0	0
الأجزاء المعدنية	X	0	0	0	0	0
الأجزاء البلاستيكية	0	0	0	0	0	0
السماعات	X	0	0	0	0	0
الكبلات	X	0	0	0	0	0

O: تشير إلى أن هذه المادة السامة أو الخطرة الموجودة في كل المواد المتجانسة لهذا الجزء أقل من متطلبات التقييد في معيار S.J/T 11363-2006.

X: تشير إلى أن هذه المادة السامة أو الخطرة الموجودة على الأقل في أحد المواد المتجانسة لهذا الجزء أعلى من متطلبات التقييد في معيار S.J/T 11363-2006.

## يرجى استكمال سجلاتك والاحتفاظ بها

يمكن العثور على الرقم المسلسل والموديل على اللوحة السفلية.

الرقم المسلسل: \_\_\_\_\_

رقم الموديل: \_\_\_\_\_

تاريخ الشراء: \_\_\_\_\_

نحن نقترح عليك الاحتفاظ بإيصال المبيعات مع دليل المالك هذا.

تم تصنيعه بموجب ترخيص من شركة Dolby Laboratories. Dolby ورمز D المزدوج هي علامات تجارية لشركة Dolby Laboratories.



Blu-ray Disc™ هي علامة تجارية مسجلة مملوكة لشركة Blu-ray Disc Association (BDA).

©2018 Bose Corporation. لا يجوز استنساخ أي جزء من هذا الدليل أو تعديله أو توزيعه أو استخدامه على نحو مخالف دون إذن كتابي مسبق.

# معلومات هامة السلامة

**تحذير:** يحتوي هذا المنتج على مادة مغناطيسية. يرجى الاتصال بطبيبك إذا كان لديك أي أسئلة حول ما إذا كان هذا قد يؤثر على عملية زرع جهازك الطبي.



**تحذير:** تحتوي المنتج على أجزاء صغيرة قد تتسبب في الاختناق. غير مناسب للأطفال الأقل من 3 سنوات.



**تنبيه:** لا تقم بإجراء تعديلات غير مصرح بها على المنتج؛ فالقيام بذلك قد يعرض السلامة والامتثال التنظيمي وأداء النظام للخطر وقد يبطل الضمان.



## ملاحظات:

- يجب الإبقاء على مثل هذا الجهاز في وضع القابلية للتشغيل عند استخدام قابس التغذية الكهربائية أو وصلة جهاز كجهاز فصل.
- يجب استخدام هذا المنتج في الأماكن المغلقة فقط. فهو لم يُصمم أو يُختبر للاستخدام في الأماكن المفتوحة أو في السيارات الترفيهية أو القوارب.
- توجد بطاقة المنتج أسفل أو خلف المنتج.

يرجى التخلص من البطاريات المستخدمة بطريقة سليمة باتباع جميع القوانين المحلية بهذا الخصوص. لا تقم بحرقها.



廢電池請回收

يتوافق هذا المنتج مع جميع متطلبات توجيه الاتحاد الأوروبي EU المعمول به. ويمكن العثور على البيان الكامل للتطبيق في موقع [www.Bose.com/compliance](http://www.Bose.com/compliance).



1. اقرأ هذه التعليمات.
2. احتفظ بهذه التعليمات.
3. انتبه إلى جميع التحذيرات.
4. اتبع جميع التعليمات.
5. لا تستخدم هذا الجهاز بالقرب من الماء.
6. لا تستخدم سوي قطعة قماش جافة في التنظيف.
7. لا تقم بسد أية فتحات للتهوية. قم بالتركيب حسب تعليمات جهة الصنع.
8. لا تقم بتركيب المنتج بالقرب من أي مصدر للحرارة مثل شبكات التدفئة أو ممرات الحرارة أو أي جهاز آخر (بما في ذلك مكبرات الصوت) ينتج عنه حرارة.
9. قم بحماية السلك الكهربائي من وطنه بالأقدام أو الضغط عليه، خصوصا عند القوابس ومقابس الأجهزة التكميلية ونقطة خروجها من الجهاز.
10. لا تستخدم سوي الملحقات/المرفقات التي تحددها جهة الصنع.
11. قم بفصل هذا الجهاز أثناء العواصف الرعدية أو عند عدم الاستخدام لفترات طويلة.
12. قم بإجراء جميع أعمال الصيانة بواسطة أفراد صيانة مؤهلين. ويجب إجراء صيانة عند تلف الجهاز بأي شكل من الأشكال، مثل تلف سلك التغذية الكهربائية أو القابس أو انسكاب سائل أو سقوط أشياء على الجهاز أو تعرضه للمطر أو الرطوبة أو عدم عمله بشكل اعتيادي أو سقوطه.

هذا الرمز يعني أنه يجب عدم تجاهل المنتج كنفائات المنزلية ويجب تسليمه إلى مرفق جمع مناسب لإعادة تدويره. ويساعد التخلص السليم وإعادة التدوير على حماية الموارد الطبيعية وصحة الإنسان والبيئة. ولمزيد من المعلومات حول التخلص من هذا المنتج وإعادة تدويره، اتصل بالبلدية المحلية أو خدمة التخلص أو المتجر الذي اشتريت منه هذا المنتج.



## يرجى قراءة هذا الدليل

يرجى قراءة دليل المالك هذا بعناية والاحتفاظ به للرجوع إليه في المستقبل.

يقوم المثلث متساوي الأضلاع الذي يوجد بداخله رسم على شكل وميض برق ورأس سهم بتبنيه المستخدم بوجود فولتية خطيرة غير معزولة داخل علبة الجهاز قد تكون من الكبر بحيث قد تسبب في صدمة كهربائية.



تقوم علامة التعجب الموجودة داخل مثلث متساوي الأضلاع، كما هو مبين على النظام، بتبنيه المستخدم إلى وجود تعليمات تشغيل وصيانة هامة في دليل المالك هذا.



### تحذيرات:



• لتقليل مخاطر الحريق أو الصدمة الكهربائية، يجب عدم تعريض المنتج للمطر أو الرطوبة.

• يجب عدم تعريض الجهاز لقطرات السوائل المتساقطة أو المتناثرة ويجب عدم وضع أوعية ممتلئة بالسوائل، مثل أنية الزهور، على الجهاز أو بالقرب منه. وكما هو الحال مع أية منتجات إلكترونية، احرص على عدم سكب سوائل داخل أي جزء من النظام. فقد تؤدي السوائل إلى حدوث تعطل و/أو التعرض لخطر حريق.

### • ريموت Solo 10:



تحذير: لا يتبع البطارية لوجود خطر حرق كيميائي.

يحتوي جهاز الريموت كترول المرفق مع هذا المنتج على بطارية خلوية على شكل عملة زر. إذا تم بلع زر/عملة بطارية خلية يمكن أن يسبب ذلك حروقا داخلية شديدة في غضون ساعتين فقط ويمكن أن تؤدي إلى الوفاة. احفظ البطاريات الجديدة والمستخدمة بعيدا عن متناول الأطفال. إذا كانت علبة البطاريات لا تنغلق بإحكام، توقف عن استخدام المنتج واحفظه بعيدا عن متناول الأطفال. إذا كنت تعتقد أنه تم ابتلاع البطارية أو وضعها داخل أي جزء من الجسم اطلب عناية طبية فورية. فقد تنفجر البطارية الخلوية على شكل عملة زر أو تسبب حرقا أو حرقا كيميائيا إذا تم استبدالها بشكل غير صحيح أو أسيء التعامل معها. يجب عدم إعادة شحن البطارية أو فكها أو تسخينها فوق 212 درجة فهرنهايت (100 درجة مئوية) أو حرقها. استبدلها ببطارية ليثيوم 3 فولت من وكالة معتمدة (مثل UL) بطارية ليثيوم 3 فولت من نوع DL2032 أو CR2032. يجب التخلص من البطاريات المستخدمة على الفور.

• **ريموت Solo 15:** لا تقم بتفكيك أو فتح أو تمزيق حزمة البطاريات أو الخلايا. لا تقم بتعريض البطاريات أو حزمة البطاريات للحرارة أو النار. تجنب التخزين تحت أشعة الشمس المباشرة. لا تقم بعمل دائرة قصر كهربائي (تلامس) بالبطارية. لا تقم بتخزين البطاريات بدون اعتناء في صندوق أو درج فقد يحدث تلامس (قصر كهربائي) بين بعضها البعض أو تلامس مع أشياء معدنية أخرى. لا تقم بإزالة البطارية من عيوتها الأصلية إلا عند الاستخدام. لا تعرض البطاريات لصدمة ميكانيكية. إذا حدث تسرب من البطارية، لا تسمح للسائل أن يلامس جلدك أو عينيك. وإذا حدث تلامس، قم بغسل المنطقة المصابة بكمية كبيرة من الماء وتوجه للفحص الطبي. لاحظ علامة (+) وعلامة (-) على البطارية والمعدة وتأكد من الاستخدام الصحيح. لا تستخدم أي حزمة بطاريات أو خلية غير مصممة للاستخدام مع المنتج. احفظ البطاريات بعيداً عن متناول الأطفال. اطلب مشورة طبية على الفور إذا تم ابتلاع بطارية. قم دائما بشراء البطارية الصحيحة للجهاز. حافظ على البطاريات نظيفة وجافة. امسح أطراف البطارية إذا أصبحت قذرة بقطعة قماش جافة ونظيفة. استخدم البطارية في الاستخدام المخصصة له فقط. قم بإخراج البطارية من الجهاز عندما يكون ذلك ممكنا عندما لا تكون قيد الاستخدام. استبدلها فقط ببطاريات قلبية AA (IEC LR06).

• يجب عدم وضع أية مصادر للهب المكشوف، مثل الشموع المشتعلة، فوق الجهاز أو بالقرب منه.

• لا تضع الجهاز مطلقا على سطح غير مستقر. فقد يسقط الجهاز ويتسبب في إصابة شخصية جسيمة أو الوفاة. ويمكن تجنب الكثير من الإصابات، وخصوصا بالنسبة للأطفال، من خلال اتخاذ احتياطات بسيطة مثل:

- موصى باستخدام الكبائن أو الحوامل من قبل الشركة المصنعة للمعدة.
- استخدام الأثاث فقط الذي يمكن أن يسند الجهاز بشكل آمن.
- ضمان عدم تدلي الجهاز على حافة الأثاث الساند.
- عدم وضع الجهاز على أثاث (مثل الخزائن أو خزائن الكتب) دون تثبيت كل من الأثاث والجهاز بشكل مناسب بحائط.
- عدم إيقاف الجهاز على القماش أو غيره من المواد الموضوعة بين الجهاز والأثاث الداعم.
- تنقيف الأطفال حول مخاطر التسلسل على الأثاث للوصول إلى المعدة أو أدوات التحكم بها.
- إذا كنت غير واثق من قدرتك على تركيب التلفزيون أو إعداد هذا المنتج بشكل آمن، اتصل بفني تركيب محترف للمساعدة.
- لا تسمح للأطفال بدفع أو سحب أو تسليق شاشة صوت/فيديو. فقد يجعلها ذلك تنقلب وقد يؤدي إلى إصابة شخصية أو الوفاة. لمزيد من السلامة والاستقرار، تأكد من تأمين الشاشة باستخدام جهاز مناسب مضاد للانقلاب.



717643-0020

***BOSE***<sup>®</sup>  
*Better sound through research*<sup>®</sup>

©2018 Bose Corporation, The Mountain,  
Framingham, MA 01701-9168 USA  
AM717643-0020 修訂版 00