



BASS MODULE 500

Lisez et conservez à portée de main toutes les consignes de sécurité et le mode d'emploi.

CE Bose Corporation déclare que ce produit est conforme aux critères essentiels et autres dispositions de la directive 2014/53/UE et des autres directives européennes applicables. L'attestation complète de conformité est disponible à l'adresse www.Bose.com/compliance

**UK
CA** Ce produit est conforme à toutes les réglementations de 2016 en matière de compatibilité électromagnétique et à toutes les autres réglementations britanniques applicables. L'attestation complète de conformité est disponible à l'adresse www.Bose.com/compliance

Bose Corporation déclare que ce produit est conforme aux critères essentiels et autres dispositions des réglementations de 2017 sur les équipements radio et des autres réglementations britanniques applicables. L'attestation complète de conformité est disponible à l'adresse www.Bose.com/compliance

Instructions importantes relatives à la sécurité

1. Lisez attentivement ces instructions.
2. Conservez ces instructions.
3. Respectez tous les avertissements.
4. Suivez toutes les instructions.
5. N'utilisez pas cet appareil à proximité de l'eau ou d'une source d'humidité.
6. Utilisez uniquement un chiffon sec pour le nettoyage.
7. Ne bloquez jamais les orifices d'aération. Suivez les instructions d'installation du fabricant.
8. N'installez pas cet appareil à proximité d'une quelconque source de chaleur, telle qu'un radiateur, une arrivée d'air chaud, un four ou tout autre appareil (notamment des amplificateurs) produisant de la chaleur.
9. Protégez le câble d'alimentation contre les risques de piétinement ou de pincement, notamment au niveau des fiches, des prises de courant et des branchements à l'appareil.
10. Utilisez uniquement les accessoires spécifiés par le fabricant.
11. Débranchez cet appareil pendant un orage ou en cas d'inutilisation prolongée.
12. Confiez toute réparation à du personnel qualifié. Une réparation est nécessaire lorsque l'appareil a été endommagé de quelque façon que ce soit (endommagement du cordon d'alimentation ou de la fiche électrique, renversement d'un liquide ou de tout objet sur l'appareil, exposition de l'appareil à la pluie ou à l'humidité, dysfonctionnement, chute de l'appareil, etc.).

AVERTISSEMENTS/PRÉCAUTIONS



Ce symbole signale la présence d'une tension dangereuse non isolée à l'intérieur de l'appareil susceptible de constituer un risque d'électrocution.



Ce symbole indique que cette notice contient d'importantes instructions d'utilisation et de maintenance.



Certaines pièces présentent un risque de suffocation. Ne les laissez pas à la portée des enfants de moins de 3 ans.



Ce produit contient des composants magnétiques. Consultez votre médecin afin de savoir si ces composants peuvent avoir une incidence sur un dispositif médical implantable.

- Afin de limiter les risques d'incendie ou d'électrocution, veillez à NE PAS exposer ce produit à la pluie ou à l'humidité.
- Protégez l'appareil de tout risque de ruissellement ou d'éclaboussure. Ne placez pas d'objets contenant des liquides, tels que des vases, sur l'appareil ou à proximité.
- Tenez le produit à l'écart du feu et des sources de chaleur. Veillez à NE PAS placer d'objets enflammés, tels que des bougies allumées, sur l'appareil ou à proximité.
- Veillez à NE PAS effectuer de modifications non autorisées sur ce produit.
- Veillez à NE PAS utiliser cet appareil dans des véhicules ou des bateaux.
- Les fils d'enceinte et câbles d'interconnexion fournis avec cet appareil n'ont pas été approuvés pour une installation encastrée au mur. Consultez la réglementation locale pour connaître le type de câblage correct pour une installation encastrée.
- Si la fiche d'alimentation ou la prise multiple est utilisée comme dispositif de débranchement de l'appareil, elle doit rester facilement accessible.
- Pour assurer une ventilation correcte, Bose déconseille de placer ce produit dans un espace confiné tel qu'une cavité murale ou un placard fermé.
- L'étiquette d'identification du produit est située sous l'appareil.

REMARQUE : cet appareil a fait l'objet de tests prouvant sa conformité aux limites imposées aux appareils numériques de classe B, conformément à la partie 15 de la réglementation de la FCC. Ces limites sont conçues pour offrir une protection raisonnable contre les interférences nuisibles dans une installation résidentielle. Cet appareil génère, utilise et est susceptible d'émettre de l'énergie radioélectrique. À ce titre, s'il n'est pas installé ou utilisé conformément aux instructions, il est susceptible de perturber les communications radio. Cependant, il n'est nullement garanti que de telles perturbations ne se produisent pas dans une installation donnée. Si cet appareil perturbe effectivement la réception de la radio ou de la télévision (ce qui peut être vérifié en allumant et en éteignant l'appareil), vous êtes invité à tenter de remédier au problème en prenant une ou plusieurs des mesures suivantes :

- Réorientez ou déplacez l'antenne de réception.
- Augmentez la distance séparant le matériel du récepteur.
- Connectez l'appareil à une prise reliée à un circuit différent de celui auquel est branché le récepteur.
- Consultez votre revendeur ou un technicien radio/TV expérimenté pour obtenir de l'aide.

Toute modification non autorisée expressément par Bose Corporation est susceptible d'annuler le droit de l'utilisateur d'utiliser cet appareil.

Cet appareil est conforme aux réglementations de la FCC et d'ISED Canada relatives aux limites d'exposition aux rayonnements électromagnétiques pour le grand public. Il ne doit pas être installé ni utilisé avec un autre émetteur radio ou son antenne.

Cet appareil est conforme à la partie 15 de la réglementation de la FCC et à ou aux standards RSS exemptés de licence d'ISED Canada. L'utilisation de cet appareil est soumise aux conditions suivantes : (1) cet appareil ne doit pas provoquer d'interférences et (2) il doit tolérer les interférences externes, y compris celles susceptibles de provoquer un dysfonctionnement.

Cet appareil doit être installé et utilisé en préservant une distance minimale de 20 cm entre le corps rayonnant et votre corps.

Cet appareil opère dans la bande de fréquences 5 150 à 5 250 MHz et est destiné à une utilisation en intérieur afin de réduire les interférences potentiellement nuisibles avec les systèmes satellites mobiles qui partagent le même canal.

Catégorie de récepteur = 2

Tableau des états d'alimentation du produit

En vertu des exigences en matière d'écoconception de la directive européenne 2009/125/CE relative aux produits liés à l'énergie, et en vertu de la norme britannique SI 2020/1528 intitulée The Ecodesign for Energy-Related Products and Energy Information (Amendment) (EU Exit) Regulations 2020, ce produit est conforme aux normes ou documents suivants : Règlement (CE) n° 1275/2008, tel que modifié par le Règlement (UE) n° 801/2013.

Informations sur l'état d'alimentation requis	Modes d'alimentation	
	Veille	Veille en réseau
Consommation dans le mode d'alimentation spécifié, à une entrée de 230 V/50 Hz	< 0,5 W	Bose sans fil < 2,0 W
Délai au bout duquel l'équipement bascule automatiquement sur ce mode	< 2,5 heures	≤ 20 minutes
Consommation en mode veille en réseau si tous les ports réseau filaires sont connectés et tous les ports réseau sans fil sont activés, à une entrée de 230 V/50 Hz	S/O	< 2 W
Procédures de désactivation/d'activation du port réseau. La désactivation de tous les réseaux active le mode veille.	En vertu de l'Annexe II 3(a) du Règlement 801/2013 (amendement « Lot 26 » du Règlement 1275/2008), l'exigence de désactivation d'un port sans fil « ne s'applique pas aux produits qui s'appuient sur une seule connexion réseau sans fil pour leur utilisation prévue et qui ne présentent pas de connexion réseau filaire. »	

Pour l'Europe :

Bande de fréquences comprise entre 2 400 et 2 483,5 MHz, entre 5 150 et 5 350 MHz et entre 5 470 et 5 725 MHz.

Puissance de transmission maximale inférieure à 20 dBm P.I.R.E.

Bande de fréquences comprise entre 5 725 et 5 850 MHz.

Puissance de transmission maximale inférieure à 14 dBm (25 mW) P.I.R.E.

La puissance de transmission maximale est inférieure aux limites réglementaires. Par conséquent, le test du DAS n'est pas nécessaire et on en est dispensé conformément aux réglementations en vigueur.

Cet appareil est limité à une utilisation en intérieur lors d'une utilisation dans la bande de fréquences comprise entre 5 150 et 5 350 MHz dans tous les États membres de l'UE répertoriés dans le tableau.

									
BE	DK	IE	UK(NI)	FR	CY	SK	HU	AT	SE
BG	DE	PT	EL	HR	LV	LT	MT	PL	
CZ	EE	FI	ES	IT	RO	LU	NL	SI	



Ce symbole signifie que le produit ne doit pas être jeté avec les déchets ménagers, mais déposé dans un centre de collecte approprié pour recyclage. Une mise au rebut et un recyclage adéquats permettent de protéger les ressources naturelles, la santé humaine et l'environnement. Pour plus d'informations sur l'élimination et le recyclage de ce produit, contactez votre mairie, votre service de ramassage des ordures ou le magasin où vous l'avez acheté.

Règles de gestion relatives aux appareils à radiofréquences de faible puissance

Article XII

Conformément aux « Règles de gestion relatives aux appareils à radiofréquences de faible puissance », en l'absence d'autorisation de la NCC, les organisations, entreprises ou utilisateurs ne sont pas autorisés à modifier la fréquence, à améliorer la puissance de transmission ou à altérer les caractéristiques d'origine et les performances d'un appareil à radiofréquences de faible puissance approuvé.

Article XIV

Les appareils à radiofréquences de faible puissance ne doivent avoir aucune incidence sur la sécurité des avions ni provoquer d'interférences avec les communications légales ; dans le cas contraire, l'utilisateur devra immédiatement cesser d'utiliser l'appareil jusqu'à l'absence complète d'interférences. Par communications légales, nous entendons les communications radio établies conformément au Telecommunications Act.

Les appareils à radiofréquences de faible puissance peuvent être sensibles aux interférences des communications légales ou aux appareils émettant des ondes radio ISM.

Tableau des restrictions concernant les substances dangereuses en Chine

Noms et quantités des substances ou éléments toxiques ou dangereux						
Nom	Substances ou éléments toxiques ou dangereux					
	Plomb (Pb)	Mercuré (Hg)	Cadmium (Cd)	Chrome hexavalent (CR(VI))	Biphényle polybromé (PBB)	Éther de diphényle polybromé (PBDE)
Cartes de circuits imprimés	X	0	0	0	0	0
Pièces métalliques	X	0	0	0	0	0
Pièces en plastique	0	0	0	0	0	0
Enceintes	X	0	0	0	0	0
Câbles	X	0	0	0	0	0
Les données de ce tableau sont conformes aux dispositions de la norme SJ/T 11364. O : indique que la quantité de cette substance toxique ou dangereuse contenue dans tous les composants homogènes de cette pièce est inférieure à la limite définie dans GB/T 26572. X : indique que la quantité de cette substance toxique ou dangereuse contenue dans au moins un des composants homogènes de cette pièce est supérieure à la limite définie dans GB/T 26572.						

Tableau des restrictions concernant les substances dangereuses à Taïwan

Nom de l'appareil : Module de graves sans fil, Référence : 425843						
Substances réglementées et leurs symboles chimiques						
Unité	Plomb (Pb)	Mercuré (Hg)	Cadmium (Cd)	Chrome hexavalent (Cr+6)	Biphényles polybromés (PBB)	Éthers de diphényle polybromés (PBDE)
Cartes de circuits imprimés	-	○	○	○	○	○
Pièces métalliques	-	○	○	○	○	○
Pièces en plastique	○	○	○	○	○	○
Enceintes	-	○	○	○	○	○
Câbles	-	○	○	○	○	○

Remarque 1 : « ○ » indique que le pourcentage de la substance réglementée ne dépasse pas le pourcentage de la valeur de référence de présence de cette substance.

Remarque 2 : « - » indique l'absence de cette substance réglementée.

Renseignements à noter et conserver

Le numéro de série et le numéro de modèle sont indiqués à la base du module de graves.

Numéro de série : _____

Numéro de modèle : _____

Conservez votre facture avec la notice d'utilisation. Enregistrez dès maintenant votre produit Bose. Pour ce faire, rendez-vous sur global.Bose.com/register

Date de fabrication : le huitième chiffre du numéro de série indique l'année de fabrication ; par exemple, « 1 » correspond à 2011 ou à 2021.

Importateur pour la Chine : Bose Electronics (Shanghai) Company Limited, Part C, Plant 9, No. 353 North Riyang Road, Chine (Shanghai) Pilot Free Trade Zone

Importateur pour l'UE : Bose Products B.V., Gorslaan 60, 1441 RG Purmerend, Pays-Bas

Importateur pour Taïwan : Bose Taiwan Branch, 9F-A1, No. 10, Section 3, Minsheng East Road, Taipei City 104, Taiwan
Numéro de téléphone : +886-2-2514 7676

Importateur pour le Mexique : Bose de México, S. de R.L. de C.V., Paseo de las Palmas 405-204, Lomas de Chapultepec, 11000 México, D.F. Numéro de téléphone : +5255 (5202) 3545

Importateur pour le Royaume-Uni : Bose Limited, Bose House, Quayside Chatham Maritime, Chatham, Kent, ME4 4QZ, Royaume-Uni

Puissance en entrée : 100–240 V ~ 50/60 Hz, 55 W

Informations relatives à la sécurité



Ce produit prend en charge la réception automatique des mises à jour de sécurité de Bose. Pour recevoir automatiquement des mises à jour de sécurité, vous devez terminer le processus d'installation dans l'application Bose Music et connecter l'appareil à Internet. **Si vous ne procédez pas ainsi, il vous incombe d'installer les mises à jour de sécurité que Bose met à votre disposition.**

Apple et le logo Apple sont des marques de commerce d'Apple Inc., déposées aux États-Unis et dans d'autres pays. App Store est une marque de service d'Apple Inc.

L'appellation et les logos *Bluetooth*[®] sont des marques déposées de Bluetooth SIG, Inc., utilisées sous licence par Bose Corporation.

Google et Google Play sont des marques de commerce de Google LLC.

Acoustimass, ADAPTiQ Bose, Bose Bass Module, Bose Music, le logo Bose Music, Bose Smart Soundbar, Bose TV Speaker, SoundTouch et le design « wireless note » sont des marques commerciales de Bose Corporation.

Wi-Fi est une marque déposée de Wi-Fi Alliance[®].

Siège de Bose Corporation : 1-877-230-5639

©2021 Bose Corporation. Toute reproduction, modification, distribution ou autre utilisation, même partielle, de ce document est interdite sans autorisation écrite préalable.

CONTENU DE L'EMBALLAGE

Sommaire	10
----------------	----

MISE EN PLACE DU MODULE DE GRAVES

Recommandations.....	11
----------------------	----

ALIMENTATION

Raccordement du module de graves à la prise secteur	12
---	----

CONNEXION À UNE BARRE DE SON/ENCEINTE

Sélection de la méthode de connexion.....	13
Connexion à l'aide de l'application Bose Music	14
Vous découvrez l'application Bose Music ?.....	14
Connexion à l'aide de la télécommande SoundTouch 300.....	15
Vérification du son	15
Connexion à l'aide d'un câble audio.....	16

ÉTAT DU MODULE DE GRAVES

Voyant d'état	18
---------------------	----

ENTRETIEN

Nettoyage du module de graves	19
Pièces de rechange et accessoires	19
Garantie limitée.....	19

RÉSOLUTION DES PROBLÈMES

Essayez tout d'abord les solutions suivantes.....	20
Autres solutions.....	20
Réinitialisation de la connexion à la barre de son.....	23
Réinitialisation du module de graves	24

RÉFÉRENCE

Accès à la notice d'utilisation de votre barre de son ou de votre enceinte	25
---	----

SOMMAIRE

Vérifiez la présence des composants suivants :

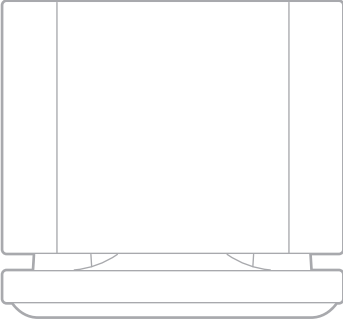

Bose Bass Module 500

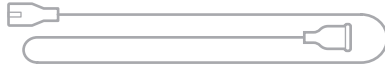

Cordon d'alimentation*

*L'appareil peut être livré avec plusieurs cordons d'alimentation. Utilisez le cordon d'alimentation approprié à votre pays.

REMARQUE : si l'un des composants est endommagé, veillez à NE PAS l'utiliser. Contactez immédiatement votre revendeur Bose agréé ou le service client de Bose.

Rendez-vous sur [worldwide.bose.com/Support](https://www.worldwide.bose.com/Support)

RECOMMANDATIONS

Pour de meilleures performances, suivez ces recommandations lors de la mise en place du module de graves :

Veillez à ne PAS placer d'objets sur le module de graves.

Pour éviter les interférences hertziennes, n'approchez pas d'autres appareils sans fil à moins de 0,3 à 0,9 m du module de graves. Ne placez pas le module de graves sur une étagère métallique et éloignez-le de tout appareil audio/vidéo et de toute source de chaleur directe.

Placez le module de graves sur une surface horizontale stable. Le module de graves risque de bouger sous l'effet des vibrations, en particulier s'il est placé sur une surface lisse telle que le marbre, le verre ou le bois poncé.

Posez le module de graves le long du même mur que le téléviseur, ou le long d'un autre mur dans le tiers avant de la pièce.

Maintenez la face arrière du module de graves (le côté opposé au logo Bose) à au moins 7,6 cm de toute autre surface. Le blocage de l'événement à la base de ce côté affecterait les performances acoustiques.

Pour obtenir davantage de graves, placez le module de graves à proximité d'un mur ou d'un angle. Pour réduire les graves, éloignez le module des murs et des angles.

Veillez à ce qu'une prise secteur se trouve à proximité.

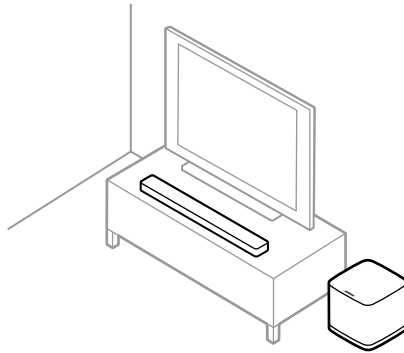

ATTENTION : veillez à NE PAS placer le module de graves à l'envers ou sur un côté lorsque vous l'utilisez.

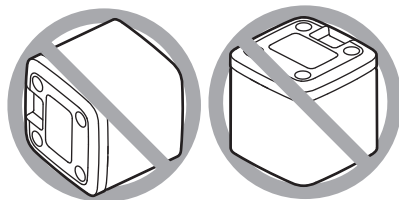

RACCORDEMENT DU MODULE DE GRAVES À LA PRISE SECTEUR

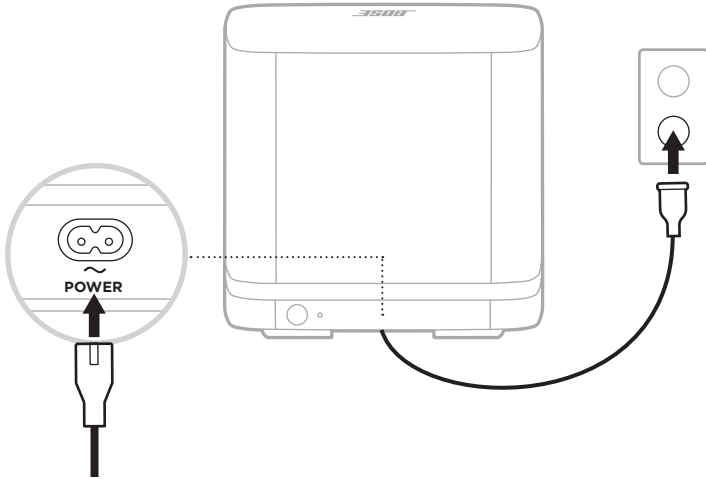

1. Raccordez le cordon d'alimentation secteur au connecteur **POWER** du module de graves.



2. Branchez l'autre extrémité du cordon d'alimentation sur une prise secteur.

SÉLECTION DE LA MÉTHODE DE CONNEXION

La méthode de connexion du module de graves dépend de votre barre de son/enceinte. Sélectionnez la méthode de connexion dans le tableau ci-dessous.

BARRE DE SON OU ENCEINTE	MÉTHODE DE CONNEXION
<p>Bose Smart Soundbar (barre de son vocale)</p> 	<p>Procédez à la connexion à l'aide de l'application Bose Music (reportez-vous à la page 14).</p> <p>REMARQUE : si l'accès s'avère impossible ou si vous avez des difficultés à vous connecter avec l'application Bose Music, reportez-vous à la section « Résolution des problèmes » à la page 20.</p>
<p>Barre de son SoundTouch 300</p> 	<p>Procédez à la connexion à l'aide de la télécommande de votre barre de son (reportez-vous à la page 15).</p>
<p>Bose TV Speaker (ou configuration câblée alternative pour barres de son)</p> 	<p>Procédez à la connexion à l'aide d'un câble audio (non fourni) (reportez-vous à la page 16).</p>

CONNEXION À L'AIDE DE L'APPLICATION BOSE MUSIC

1. Dans l'application Bose Music, sélectionnez votre barre de son.
2. Accédez au menu Réglages pour ajouter votre module de graves.

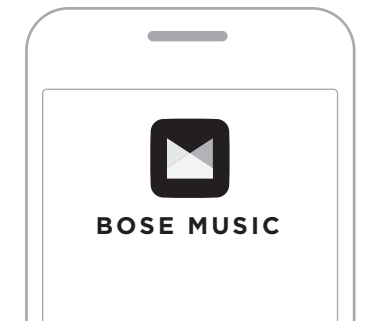

Vous découvrez l'application Bose Music ?

1. Sur votre périphérique mobile, téléchargez l'application Bose Music.



2. Suivez les instructions de l'application.

CONNECTION À L'AIDE DE LA TÉLÉCOMMANDE SOUNDTOUCH 300

1. Sur la télécommande votre barre de son, appuyez sur la touche SoundTouch .
2. Appuyez sur la touche 7 jusqu'à ce que le voyant de connectivité  de la barre de son clignote en blanc.

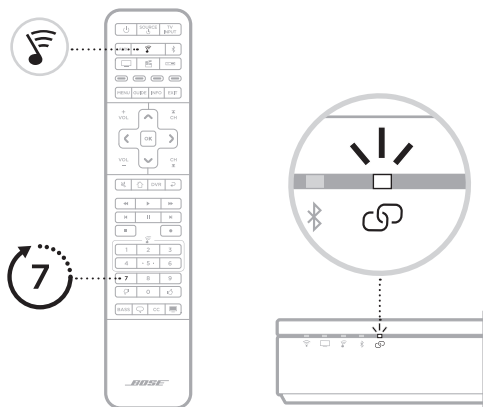

Une fois la connexion établie, vous entendez une tonalité. Le voyant situé à l'arrière du module de graves et le voyant  sur la barre de son clignotent en blanc.

REMARQUES : la connexion peut prendre plusieurs minutes.

S'il s'avère impossible de connecter le module de graves à la barre de son, reportez-vous à la section « Résolution des problèmes », page 20.

Vérification du son

REMARQUE : pour éviter les sons discordants, désactivez les haut-parleurs de votre téléviseur. Reportez-vous à la notice d'utilisation de votre téléviseur pour plus d'informations.

1. Mettez votre téléviseur sous tension.
2. Si vous utilisez un récepteur câble/satellite ou une source auxiliaire :
 - a. Mettez cette source sous tension.
 - b. Si cette source est connectée à votre téléviseur, sélectionnez l'entrée TV appropriée.
3. Mettez la barre de son sous tension.

Vous devez entendre le son provenant du module de graves.

REMARQUE : si le module de graves n'émet aucun son, reportez-vous à la section « Résolution des problèmes », page 21.

CONNECTION À L'AIDE D'UN CÂBLE AUDIO

Vous pouvez raccorder le module à la barre de son ou l'enceinte à l'aide d'un câble audio de 3,5 mm (non fourni).

Si vous ne disposez pas d'un câble audio de 3,5 mm (couramment utilisé pour les écouteurs et les périphériques mobiles), rendez-vous sur [Bose.com/BM500](https://www.bose.com/BM500) pour acheter un câble de 4,5 m. Vous pouvez également acheter cette pièce dans un magasin d'électronique grand public.

1. Raccordez l'extrémité d'un câble audio de 3,5 mm au connecteur **BASS IN** du module de graves.

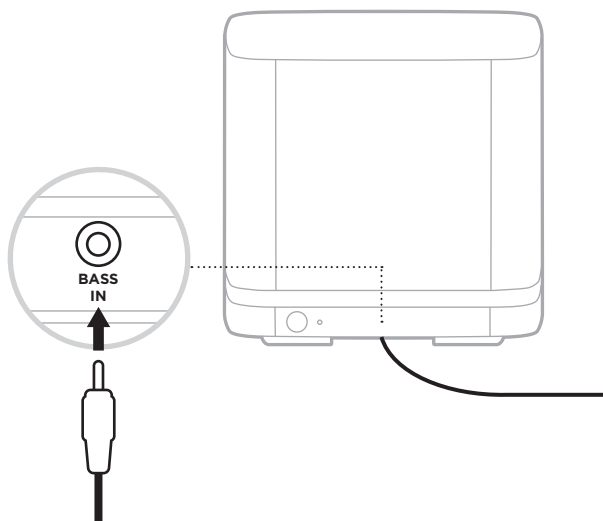

- Connectez l'autre extrémité du câble au connecteur **BASS** à l'arrière de la barre de son ou de l'enceinte.

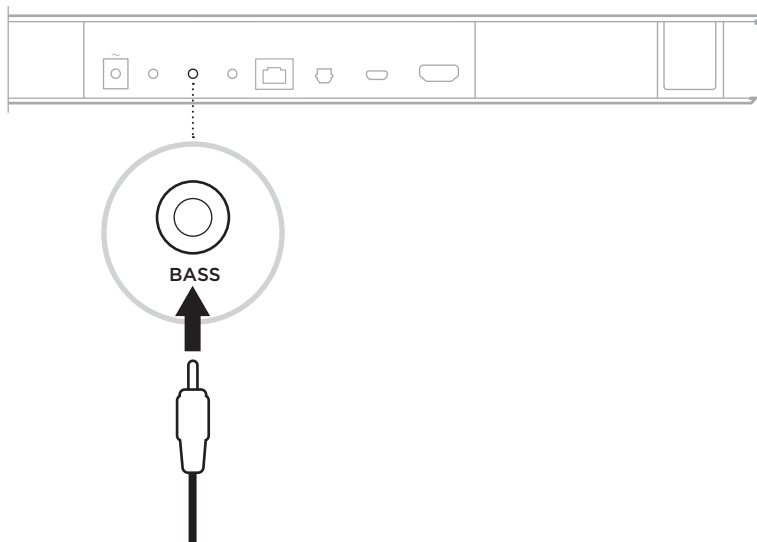

REMARQUES :

Bose Smart Soundbar : vérifiez que le câble est raccordé au connecteur **BASS** et non pas au connecteur **IR**.

Bose TV Speaker : vérifiez que le câble est connecté au connecteur **BASS** et non pas au connecteur **AUX IN**.

Barre de son SoundTouch 300 : connectez le câble au connecteur **ACOUSTIMASS**.

- Vérifiez le son (reportez-vous à la page 15).

VOYANT D'ÉTAT

Le voyant situé à l'arrière du module indique l'état du système.

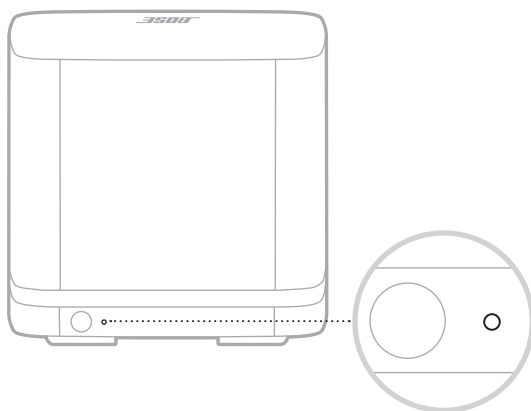

ACTIVITÉ DU VOYANT	ÉTAT DU SYSTÈME
Reste allumé en blanc	Connecté à la barre de son ou à l'enceinte
Blanc clignotant	Téléchargement de la mise à jour logicielle
Orange fixe	Veille réseau (connexion sans fil)
Orange clignotant	Prêt pour la connexion à la barre de son ou à l'enceinte
Éteint	Mode d'économie d'énergie (connexion par câble)
Rouge clignotant	Erreur. Contactez le service client de Bose.

NETTOYAGE DU MODULE DE GRAVES

Vous pouvez nettoyer la surface du module de graves avec un chiffon doux et sec.

ATTENTION :

Veillez à NE PAS renverser de liquide sur le module de graves ou dans ses ouvertures.

Veillez à NE PAS utiliser d'aérosols à proximité du module de graves.

Veillez à NE PAS utiliser de solvants, de produits chimiques ni de liquides de nettoyage contenant de l'alcool, de l'ammoniac ou des substances abrasives.

Veillez à ce qu'aucun objet ne pénètre dans les ouvertures.

PIÈCES DE RECHANGE ET ACCESSOIRES

Vous pouvez commander des accessoires ou des pièces de rechange en vous adressant au service client de Bose.

Rendez-vous sur worldwide.Bose.com/Support

GARANTIE LIMITÉE

Le module de graves est couvert par une garantie limitée. Consultez notre site Web à l'adresse global.Bose.com/warranty pour en savoir plus sur la garantie limitée.

Pour enregistrer votre produit, accédez à la page global.Bose.com/register. En cas d'oubli, les droits que vous confère cette garantie limitée ne s'en trouveront pas affectés.

ESSAYEZ TOUT D'ABORD LES SOLUTIONS SUIVANTES

En cas de problèmes avec votre module de graves :

Débranchez les cordons d'alimentation du module de graves et de la barre de son ou de l'enceinte, attendez 30 secondes et rebranchez-les fermement à la prise secteur.

Vérifiez que tous les câbles sont correctement raccordés.

Vérifiez l'état du module de graves (reportez-vous à la page 18).

Éloignez le module de graves et la barre de son/l'enceinte de toute source d'interférences possible (routeur sans fil, téléphone sans fil, téléviseur, four à micro-ondes, etc.).

Positionnez le module de graves en suivant les conseils à la page 11.

AUTRES SOLUTIONS

Si vous ne parvenez pas à résoudre votre problème, consultez le tableau ci-dessous pour identifier les symptômes et trouver des solutions aux problèmes courants. Si vous ne parvenez toujours pas à résoudre le problème, contactez le service client de Bose.

Rendez-vous sur worldwide.Bose.com/contact

SYMPTÔME	SOLUTION
L'application Bose Music ne fonctionne pas sur le périphérique mobile	Vérifiez que votre périphérique mobile est compatible avec l'application Bose Music et respecte la configuration minimale requise. Pour en savoir plus, consultez l'App Store de votre périphérique mobile.
Impossible de connecter le module de graves sans fil à la barre de son	<p>Vérifiez que le voyant d'état clignote en orange, ce qui indique que le module de graves est prêt pour la connexion (reportez-vous à la page 18).</p> <p>Répétez le processus de connexion (reportez-vous à la page 13).</p> <p>Si vous avez précédemment connecté le module de graves à la barre de son, réinitialisez la connexion du module de graves (reportez-vous à la page 23).</p> <p>Débranchez les cordons d'alimentation du module de graves et de la barre de son, attendez 30 secondes et rebranchez-les fermement à la prise secteur.</p> <p>Connectez le module de graves à la barre de son à l'aide d'un câble audio de 3,5 mm (reportez-vous à la page 16).</p> <p>REMARQUE : si vous ne disposez pas d'un câble audio de 3,5 mm (couramment utilisé pour les écouteurs et les périphériques mobiles), rendez-vous sur Bose.com/BM50Q pour acheter un câble de 4,5 m. Vous pouvez également acheter cette pièce dans un magasin d'électronique grand public.</p>

SYMPTÔME	SOLUTION
<p>Absence de son ou son intermittent</p>	<p>Restaurez le son du système.</p> <p>Augmentez le volume.</p> <p>Vérifiez que la barre de son ou l'enceinte reproduit bien le son. Si ce n'est pas le cas, consultez la notice d'utilisation de la barre de son ou de l'enceinte pour obtenir des instructions de dépannage (reportez-vous à la page 25).</p> <p>Si possible, essayez avec différentes sources.</p> <p>Vérifiez que vous lisez des pistes audio dotées de graves fréquences, notamment de la musique ou des films.</p> <p>Pour les connexions sans fil :</p> <p>Vérifiez que le voyant d'état est allumé en blanc, ce qui indique que le module de graves est connecté à la barre de son (reportez-vous à la page 18).</p> <p>Répétez le processus de connexion (reportez-vous à la page 13).</p> <p>Si vous avez précédemment connecté le module de graves à la barre de son, réinitialisez la connexion du module de graves (reportez-vous à la page 23).</p> <p>Positionnez le module de graves en suivant les conseils à la page 11.</p>
<p>Son médiocre ou déformé provenant du module de graves</p>	<p>Si possible, essayez avec différentes sources.</p> <p>Positionnez le module de graves en suivant les conseils à la page 11.</p> <p>Retirez tous les films protecteurs du module de graves.</p> <p>Si le module de graves est connecté à une barre de son Bose Smart Soundbar ou SoundTouch 300, exécutez l'étalonnage audio ADAPTIQ. Pour plus d'informations, consultez la notice d'utilisation de votre barre de son (reportez-vous à la page 25).</p> <p>REMARQUES :</p> <p>Cette solution ne concerne pas la barre de son Bose Smart Soundbar 300.</p> <p>Si vous ne possédez plus le casque ADAPTIQ (fourni avec votre barre de son), contactez le service client de Bose pour en obtenir un nouveau.</p> <p>Si le module de graves est connecté à une enceinte Bose TV Speaker ou à une barre de son Bose Smart Soundbar, vérifiez que le câble audio de 3,5 mm (non fourni) est raccordé au connecteur BASS à l'arrière de l'enceinte ou de la barre de son, et non pas au connecteur AUX IN ou IR.</p>

SYMPTÔME	SOLUTION
Graves trop puissants ou trop faibles	<p>Réglez les graves. Pour plus d'informations, consultez la notice d'utilisation de votre barre de son (reportez-vous à la page 25).</p> <p>Si le module de graves est connecté à une barre de son Bose Smart Soundbar ou SoundTouch 300, exécutez l'étalonnage audio ADAPTIQ. Pour plus d'informations, consultez la notice d'utilisation de votre barre de son (reportez-vous à la page 25).</p> <p>REMARQUES :</p> <p>Cette solution ne concerne pas la barre de son Bose Smart Soundbar 300.</p> <p>Si vous ne possédez plus le casque ADAPTIQ (fourni avec votre barre de son), contactez le service client de Bose pour en obtenir un nouveau.</p> <p>Éloignez le module de graves des murs et des angles.</p>

RÉINITIALISATION DE LA CONNEXION À LA BARRE DE SON DE SON

Si le module de graves ne se connecte plus à la barre de son, réinitialisez la connexion sans fil du module de graves. Lors de la réinitialisation de la connexion sans fil, la barre de son tente de se reconnecter au module de graves, ce qui peut résoudre les problèmes de connexion.

Pour réinitialiser la connexion sans fil, appuyez sur la touche à l'arrière du module de graves.

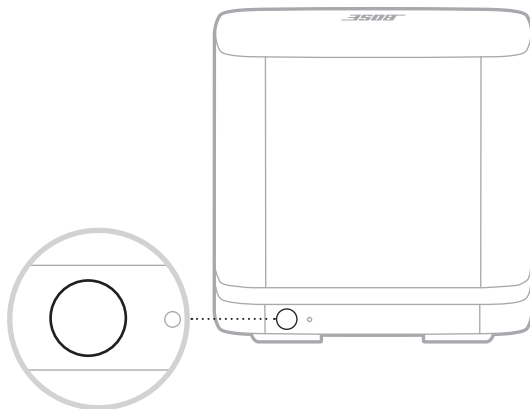

Une fois le module de graves reconnecté à la barre de son, vous entendez une tonalité et le voyant à l'arrière du module s'allume en blanc.

RÉINITIALISATION DU MODULE DE GRAVES

La réinitialisation du module de graves supprime toutes les informations de connexion sans fil et rétablit les paramètres d'origine du module.

1. Maintenez enfoncée la touche située à l'arrière du module de graves jusqu'à ce que le voyant d'état système clignote en blanc.

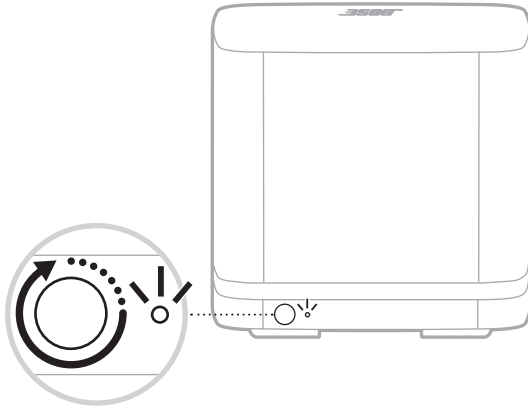

Une fois la réinitialisation terminée, le voyant clignote en orange.

2. Connectez le module de graves à la barre de son (reportez-vous à la page 13).

ACCÈS À LA NOTICE D'UTILISATION DE VOTRE BARRE DE SON OU DE VOTRE ENCEINTE

Pour obtenir des instructions ou des conseils de dépannage spécifiques à votre barre de son ou enceinte, consultez la notice d'utilisation correspondante. Consultez le site :

Bose Smart Soundbar : worldwide.Bose.com/Support

Bose TV Speaker : worldwide.Bose.com/Support/TVS

Barre de son SoundTouch 300 : global.Bose.com/Support/ST300

