

L1 Pro8 et L1 Pro16

Systeme portable Line Array

Notice d'utilisation

Lisez et conservez à portée de main toutes les consignes de sécurité et le mode d'emploi.

Consignes de sécurité importantes

C Bose Corporation déclare que ce produit est conforme aux critères essentiels et autres dispositions de la directive 2014/53/UE et des autres directives européennes applicables. La déclaration de conformité complète est disponible à l'adresse suivante : www.bose.com/compliance/.

1. Veuillez lire ces consignes.
2. Veuillez conserver ces consignes.
3. Respectez tous les avertissements.
4. Suivez toutes les consignes.
5. N'utilisez pas cet appareil à proximité d'eau ou de toute autre source d'humidité.
6. Utilisez uniquement un chiffon sec pour le nettoyage.
7. Ne bloquez jamais les orifices d'aération. Suivez les instructions du fabricant pour l'installation.
8. N'installez pas cet appareil à proximité d'une quelconque source de chaleur, telle qu'un radiateur, une arrivée d'air chaud, un four ou tout autre appareil (notamment les amplificateurs) produisant de la chaleur.
9. Veillez à profiter de la sécurité offerte par les installations de type terre ou polarisées. Les fiches polarisées sont équipées de deux bornes de largeurs différentes. Les prises de type terre sont équipées de deux fiches mâles et d'un orifice pour la mise à la terre. Cet orifice (fiche femelle) est destiné à assurer votre sécurité. Si la fiche fournie ne s'adapte pas à votre prise de courant, consultez un électricien pour qu'il remplace cette prise obsolète.
10. Protégez le cordon d'alimentation contre les risques de piétinement ou de pincement, notamment au niveau des fiches, des prises de courant et des branchements à l'appareil.
11. Utilisez uniquement les accessoires spécifiés par le fabricant.
12.  Utilisez uniquement le chariot, le support, le trépied, l'équerre ou la table spécifié(e) par le fabricant ou vendu(e) avec l'appareil. Si vous utilisez un chariot, faites attention à ne pas faire basculer l'ensemble chariot/appareil.
13. Débranchez cet appareil pendant les orages ou en cas d'inutilisation prolongée.
14. Confiez toute réparation à du personnel qualifié. Une réparation est nécessaire lorsque l'appareil a été endommagé de quelque façon que ce soit (endommagement du cordon d'alimentation ou de la fiche électrique, renversement d'un liquide ou de tout objet sur l'appareil, exposition de l'appareil à la pluie ou à l'humidité, mauvais fonctionnement, chute de l'appareil, etc.).

AVERTISSEMENTS/PRÉCAUTIONS



Ce symbole signale la présence d'une tension dangereuse non isolée à l'intérieur de l'appareil susceptible de constituer un risque d'électrocution.



Ce symbole sur le produit signale les instructions importantes mentionnées dans la notice d'installation relatives au fonctionnement et à l'entretien de l'appareil.



Certaines petites pièces présentent un risque de suffocation. Ne les laissez pas à la portée des enfants de moins de 3 ans.



Ce produit contient des composants magnétiques. Consultez votre médecin afin de savoir si ces composants peuvent avoir une incidence sur tout dispositif médical implanté.



Ce produit ne doit pas être utilisé à une altitude supérieure à 2 000 mètres.

- Veillez à NE PAS effectuer de modifications non autorisées sur ce produit.
- Veillez à NE PAS utiliser cet appareil dans des véhicules ou des bateaux.
- N'INSTALLEZ PAS le produit dans un espace confiné comme une cavité murale ou une armoire fermée lorsqu'il est en cours d'utilisation.
- N'INSTALLEZ PAS le support ou le produit à proximité d'une source de chaleur, telle qu'une cheminée, un radiateur, une arrivée d'air chaud ou tout autre appareil (notamment des amplificateurs) produisant de la chaleur.
- Tenez le produit à l'écart du feu et des sources de chaleur. Ne placez JAMAIS d'objets enflammés, tels que des bougies allumées, sur l'appareil ou à proximité.
- Pour limiter les risques d'incendie ou d'électrocution, n'exposez PAS l'appareil à la pluie, à toutes formes de liquides ou à l'humidité.
- Protégez ce produit de TOUT risque de ruissellement ou d'éclaboussure. Ne placez pas d'objets contenant des liquides, tels que des vases, sur le produit ou à proximité.
- Veillez à NE PAS utiliser un convertisseur continu-alternatif avec ce produit.
- Avant de brancher l'appareil à une prise de courant, vérifiez que celle-ci est bien raccordée à la terre ou qu'elle est dotée d'une protection par mise à la terre.
- Lorsque la fiche d'alimentation ou la prise multiple est utilisée comme dispositif de débranchement de l'appareil, elle doit rester facilement accessible.

Informations réglementaires

En vertu des exigences en matière d'écoconception de la directive 2009/125/CE relative aux produits liés à l'énergie, ce produit est conforme avec les normes ou documents suivants : Règlement (CE) n° 1275/2008, tel que modifié par le Règlement (UE) n° 801/2013.

Informations sur l'état d'alimentation requis	Modes d'alimentation	
	Veille	Veille en réseau
Consommation dans le mode d'alimentation spécifié, à une tension secteur de 230 V/50 Hz	≤ 0,5 W	N/A*
Délai au bout duquel l'équipement bascule automatiquement dans ce mode	4 heures	N/A*
Consommation en mode veille en réseau si tous les ports réseau filaires sont connectés et tous les ports réseau sans fil sont activés, à une tension secteur de 230 V/50 Hz	N/A*	
Procédures de désactivation/d'activation du port réseau. La désactivation de tous les réseaux active le mode veille.	*Ce produit ne dispose pas d'un mode veille avec maintien de la connexion au réseau Bluetooth® et ne peut pas être configuré avec un réseau en Wi-Fi® ou par Ethernet	

	L1 Pro8	L1 Pro16
Dimensions (H x L x P)	200,5 x 31,8 x 44 cm (78,9 x 12,5 x 17,3 po)	201,2 x 35,5 x 45,6 cm (79,2 x 14,0 x 18,0 po)
Poids net	17,3 kg (38,2 lb)	22,9 kg (50,6 lb)
Puissance en entrée	100 - 240 V CA, 1 A, 50/60 Hz	100 - 240 V CA, 3 A, 50/60 Hz
Appel de courant au démarrage	15,8 A à 120 V ; 30,1 A à 230 V	15,7 A à 120 V ; 28,4 A à 230 V
Appel de courant après une interruption de 5 s du courant	1,2 A à 120 V ; 19,4 A à 230 V	2,4 A à 120 V ; 8,1 A à 230 V

Cet appareil doit être installé et utilisé en préservant une distance minimale de 20 cm entre le corps rayonnant et votre corps.

L'étiquette d'identification du produit est située sous l'appareil.

Modèle : L1 Pro8/L1 Pro16. L'ID CMIIT est situé sous le produit.

CAN ICES-3 (B)/NMB-3(B)

Informations sur les produits générateurs de bruit électrique (Déclaration de conformité FCC pour les États-Unis)

REMARQUE : Cet appareil a fait l'objet de tests prouvant sa conformité aux limites imposées aux appareils numériques de classe B, conformément à la partie 15 des réglementations de la FCC. Ces limites sont conçues pour offrir une protection raisonnable contre les interférences nuisibles dans une installation résidentielle. Ce matériel génère, utilise et est susceptible d'émettre de l'énergie à des fréquences radio. À ce titre, s'il n'est pas installé ou utilisé conformément aux instructions, il est susceptible de perturber les communications radio. Cependant, il n'est nullement garanti que de telles perturbations ne se produisent pas dans une installation donnée. Si cet appareil perturbe effectivement la réception de la radio ou de la télévision (ce qui peut être vérifié en allumant et en éteignant l'appareil), vous êtes invité à tenter de remédier au problème en prenant une ou plusieurs des mesures ci-dessous :

- Réorientez ou déplacez l'antenne de réception.
- Augmentez la distance séparant le matériel du récepteur.
- Connectez l'appareil à une prise reliée à un circuit différent de celui auquel est connecté le récepteur.
- Consultez votre revendeur ou un technicien radio/TV expérimenté pour toute assistance.

Toute modification non autorisée expressément par Bose Corporation est susceptible d'annuler le droit de l'utilisateur à utiliser cet appareil.

Cet appareil est conforme à la partie 15 de la réglementation de la FCC et au(x) standard(s) RSS exempté(s) de licence d'ISED Canada. Son fonctionnement repose sur les deux conditions suivantes : (1) cet appareil ne doit pas provoquer d'interférences et (2) cet appareil doit tolérer les interférences externes, y compris celles qui peuvent provoquer un fonctionnement anormal.

Pour l'Europe,

Bande de fréquences comprise entre 2400 et 2483,5 MHz.

Puissance de transmission maximale inférieure à 20 dBm P.I.R.E.

La puissance de transmission maximale est inférieure aux limites réglementaires, de sorte que les tests SAR ne sont pas nécessaires et sont exemptés par les réglementations applicables.



Ce symbole signifie que le produit ne doit pas être jeté avec les déchets ménagers, mais déposé dans un centre de collecte approprié pour recyclage. La mise au rebut adéquate et le recyclage permettent de protéger les ressources naturelles, la santé humaine et l'environnement. Pour plus d'informations sur l'élimination et le recyclage de ce produit, contactez votre mairie, votre service d'enlèvement des ordures ou le magasin où vous avez acheté ce produit.

Règles de gestion relatives aux appareils à radiofréquences de faible puissance

Article XII

Conformément aux « Règles de gestion relatives aux appareils à radiofréquences de faible puissance », en l'absence d'autorisation de la NCC, les organisations, entreprises ou utilisateurs ne sont pas autorisés à modifier la fréquence, à améliorer la puissance de transmission ou à altérer les caractéristiques d'origine et les performances d'un appareil à radiofréquences de faible puissance approuvé.

Article XIV

Les appareils à radiofréquences de faible puissance ne doivent avoir aucune incidence sur la sécurité des avions ni provoquer d'interférences avec les communications légales ; dans le cas contraire, l'utilisateur devra immédiatement cesser d'utiliser l'appareil jusqu'à l'absence complète d'interférences. Par communications légales nous entendons les communications radio établies conformément au Telecommunications Act.

Les appareils à radiofréquences de faible puissance peuvent être sensibles aux interférences des communications légales ou aux appareils émettant des ondes radio ISM.

Tableau des restrictions concernant les substances dangereuses en Chine

Contient des substances ou éléments toxiques ou dangereux						
Substances ou éléments toxiques ou dangereux						
Nom	Plomb (Pb)	Mercuré (Hg)	Cadmium (Cd)	Chrome hexavalent (CR(VI))	Biphényle polybromé (PBB)	Éther de diphenyle polybromé (PBDE)
Polychlorobiphényles (PCB)	X	0	0	0	0	0
Pièces métalliques	X	0	0	0	0	0
Pièces en plastique	0	0	0	0	0	0
Enceintes	X	0	0	0	0	0
Câbles	X	0	0	0	0	0
Les données de ce tableau sont conformes aux dispositions de la norme SJ/T 11364. 0 : indique que la quantité de cette substance toxique ou dangereuse contenue dans tous les composants homogènes de cette pièce est inférieure à la limite définie dans la norme GB/T 26572. X : indique que la quantité de cette substance toxique ou dangereuse contenue dans au moins un des composants homogènes de cette pièce est supérieure à la limite définie dans GB/T 26572.						

Tableau des restrictions concernant les substances dangereuses à Taïwan

Nom de l'appareil : L1 Pro8/L1 Pro16 Désignation du type : 431389L8 / 431389L16						
Substances réglementées et leurs symboles chimiques						
Élément	Plomb (Pb)	Mercuré (Hg)	Cadmium (Cd)	Chrome hexavalent (Cr+6)	Biphényles polybromés (PBB)	Éthers de diphenyle polybromés (PBDE)
Polychlorobiphényles (PCB)	-	o	o	o	o	o
Pièces métalliques	-	o	o	o	o	o
Pièces en plastique	o	o	o	o	o	o
Enceintes	-	o	o	o	o	o
Câbles	-	o	o	o	o	o
Remarque 1 : « o » indique que le pourcentage de la substance réglementée ne dépasse pas le pourcentage de la valeur de référence de présence de cette substance.						
Remarque 2 : « - » indique l'absence de cette substance réglementée.						



Date de fabrication : le huitième chiffre du numéro de série indique l'année de fabrication ; par exemple, « 0 » correspond à 2010 ou à 2020.

Importateur pour la Chine : Bose Electronics (Shanghai) Company Limited, Part C, Plant 9, No. 353 North Riyang Road, Chine (Shanghai) Pilot Free Trade Zone

Importateur pour l'UE : Bose Products B.V., Gorslaan 60, 1441 RG Purmerend, Pays-Bas

Importateur pour le Mexique : Bose de México, S. de R.L. de C.V., Paseo de las Palmas 405-204, Lomas de Chapultepec, 11000 México, D.F. Pour plus d'informations sur l'importateur et le service, appelez le +5255 (5202) 3545

Importateur pour Taïwan : Bose Taiwan Branch, 9F-A1, No. 10, Section 3, Minsheng East Road, Taipei City 104, Taïwan. Numéro de téléphone : +886-2-2514 7676

Siège de Bose Corporation : 1-877-230-5639

Apple et le logo Apple sont des marques d'Apple Inc., déposées aux États-Unis et dans d'autres pays. App Store est une marque d'Apple Inc.

La marque et les logos Bluetooth® sont des marques déposées appartenant à Bluetooth SIG, Inc., et toute utilisation de ces marques par Bose Corporation fait l'objet d'un accord de licence. Google Play est une marque de Google LLC.

Wi-Fi est une marque déposée de Wi-Fi Alliance®

Bose, L1 et ToneMatch sont des marques commerciales de Bose Corporation.

Toutes les autres marques commerciales appartiennent à leurs propriétaires respectifs.

La Politique de confidentialité de Bose est disponible sur le site Internet de Bose.

©2020 Bose Corporation. Toute reproduction, modification, distribution ou autre utilisation, même partielle, de ce document est interdite sans autorisation écrite préalable.

Renseignements à noter et conserver.

Le numéro de série et le modèle sont indiqués sur l'étiquette produit à la base de l'appareil.

Numéro de série : _____

Numéro de modèle : _____

Informations relatives à la garantie

Cet appareil est couvert par une garantie limitée.

Pour en savoir plus sur la garantie, consultez la page global.bose.com/warranty.

Présentation	5
Contenu de l'emballage	5
Accessoires disponibles en option.....	5
Configuration du système	6
Branchements et commandes	6
Assemblage du système.....	7
Connexion au secteur	8
Arrêt automatique/mode basse consommation.....	8
Branchement des sources.....	8
Réglages des canaux 1 et 2.....	8
Réglages du canal 3.....	9
Commandes de l'application L1 Mix	9
Réglages supplémentaires	10
Coupure du son du canal.....	10
Alimentation phantom.....	10
Égalisation du système.....	10
Configurations du système.....	11
Musicien solo	11
Musicien avec appareil mobile.....	12
Groupe.....	12
Musicien avec table de mixage T8S	13
Musicien en stéréo avec table de mixage T4S.....	13
DJ en stéréo	14
DJ avec Sub1	14
Musicien en double mono	15
Musicien avec un moniteur S1 Pro.....	15
Entretien et maintenance	16
Nettoyage de votre L1 Pro	16
Dépannage.....	16

Présentation

Contenu de l'emballage

L1 Pro8

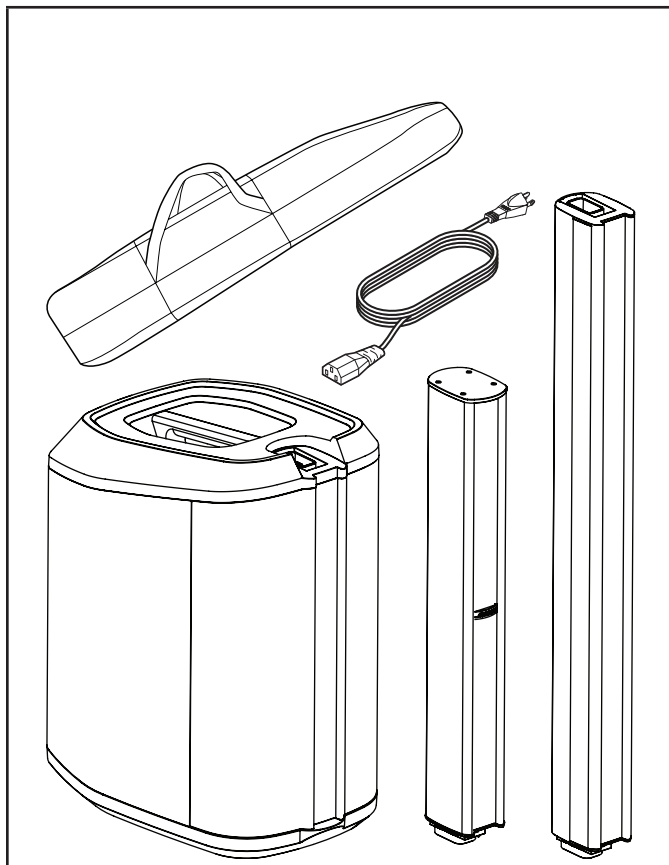

L1 Pro16

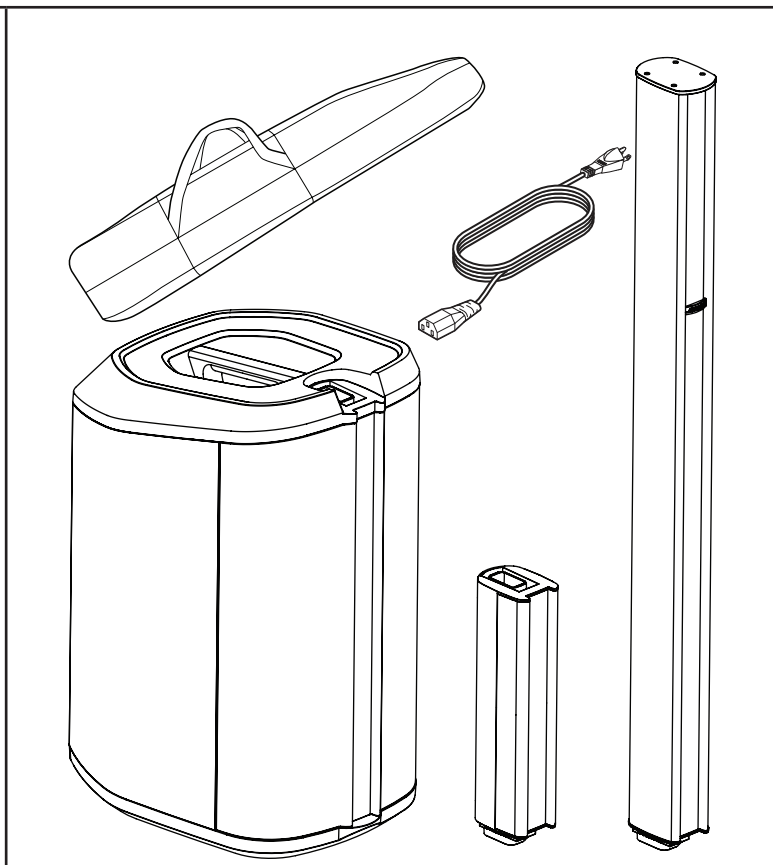

Accessoires disponibles en option

- Sacoche pour système L1 Pro8
- Sacoche à roulettes pour système L1 Pro16
- Housse de protection pour système L1 Pro8/Pro16

Pour plus d'informations sur les accessoires du système L1 Pro, rendez-vous sur **PRO.BOSE.COM**.

Configuration du système

Branchements et commandes

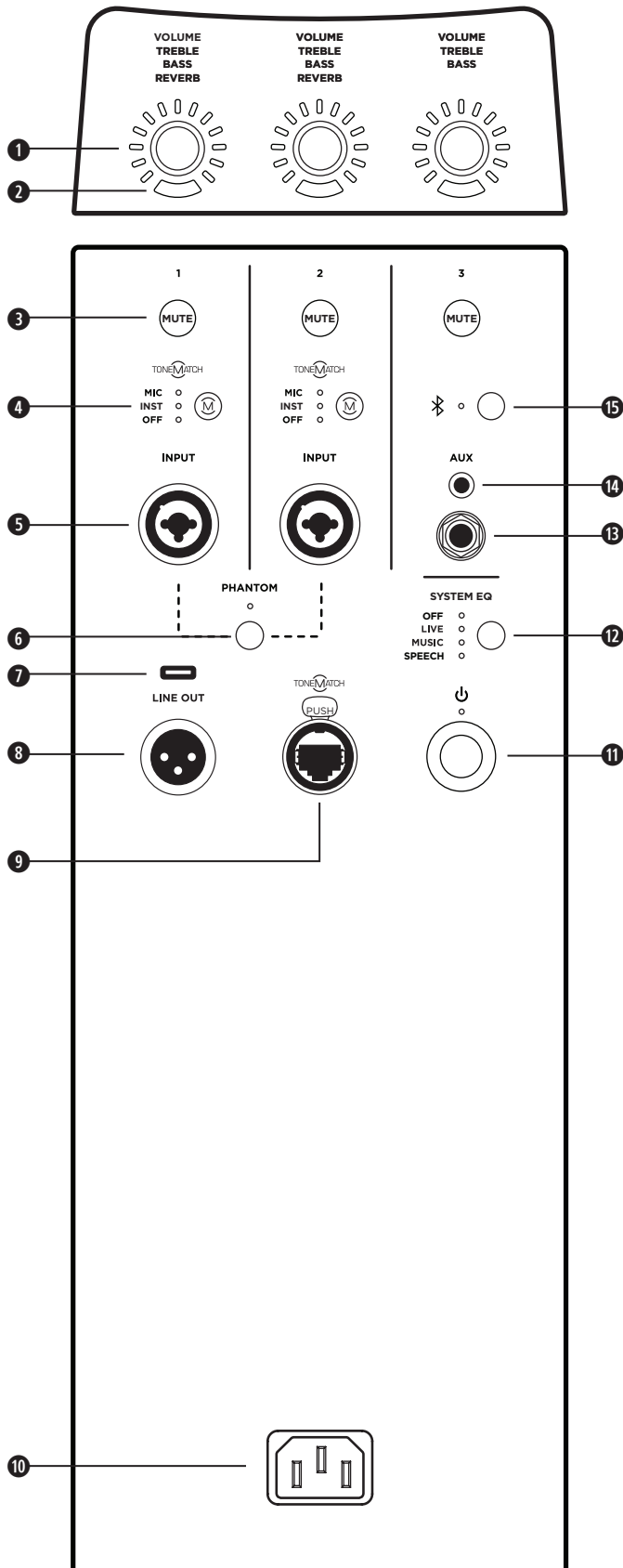

- 1 **Bouton des paramètres du canal** : réglez le niveau du volume, des graves, des aigus et de réverbération pour le canal de votre choix. Appuyez sur le bouton pour passer d'un paramètre à un autre ; tournez le bouton pour ajuster le niveau du paramètre sélectionné.
 - 2 **Indicateur Signal/Saturation** : le voyant LED s'éclaire en vert quand le signal est présent, et en rouge quand le signal sature ou que le système est proche de la limite d'écrtage. Baissez le volume du canal ou du signal pour éviter l'écrtage ou la saturation.
 - 3 **Coupeure du son du canal** : coupe le son sortant d'un canal. Appuyez sur ce bouton pour couper le son du canal. Lorsque le son est coupé, le bouton s'éclaire en blanc.
 - 4 **Touche ToneMatch du canal** : permet de choisir le préréglage ToneMatch d'un canal. Choisissez **MIC** pour les microphones et **INST** pour les guitares acoustiques. Le voyant LED correspondant à la sélection s'allume en blanc.
 - 5 **Entrée canal** : entrée analogique pour connecter un microphone (XLR), un instrument (TS asymétrique) ou des câbles au niveau ligne (TRS symétriques).
 - 6 **Alimentation phantom** : appuyez sur le bouton pour activer une alimentation de 48 V aux canaux 1 et 2. Le voyant LED s'allume en blanc quand l'alimentation phantom est activée.
 - 7 **Port USB** : connecteur USB-C pour la maintenance Bose.
Remarque : ce port n'est pas compatible avec les câbles Thunderbolt 3.
 - 8 **Sortie niveau ligne XLR** : utilisez un câble XLR pour connecter une sortie niveau ligne à un module Sub1/Sub2 ou à un autre module de basses.
 - 9 **Port ToneMatch** : connectez votre L1 Pro à une table de mixage ToneMatch T4S ou T8S via un câble ToneMatch.
- ATTENTION** : ne pas connecter à un réseau informatique ou téléphonique.
- 10 **Alimentation secteur** : prise du cordon d'alimentation IEC.
 - 11 **Bouton de veille** : appuyez sur ce bouton pour allumer le système L1 Pro. Le voyant LED s'éclaire en blanc quand le système est allumé.
 - 12 **Égalisation du système** : appuyez sur le bouton et faites défiler pour sélectionner l'égalisation principale en fonction de l'utilisation souhaitée. Le voyant LED correspondant à la sélection s'allume en blanc.
 - 13 **Entrée niveau ligne TRS** : utilisez un câble TRS de 6,4 mm (¼ po) pour connecter les sources sonores au niveau ligne.
 - 14 **Entrée ligne auxiliaire** : utilisez un câble TRS de 3,5 mm (½ po) pour connecter les sources sonores au niveau ligne.
 - 15 **Bouton d'appairage Bluetooth®** : appairez des appareils équipés d'une connexion Bluetooth. Le voyant LED clignote en bleu lorsque le système L1 Pro est en mode détectable, et s'éclaire en blanc fixe lorsqu'il est appairé et prêt à lancer le streaming.

Assemblage du système

Avant de connecter le système à une source d'alimentation, assemblez le système avec l'extension et le système médium/aigu.

1. Insérez l'extension du système dans le socle d'amplification du caisson de basses.
2. Insérez le système médium/aigu dans l'extension du système.

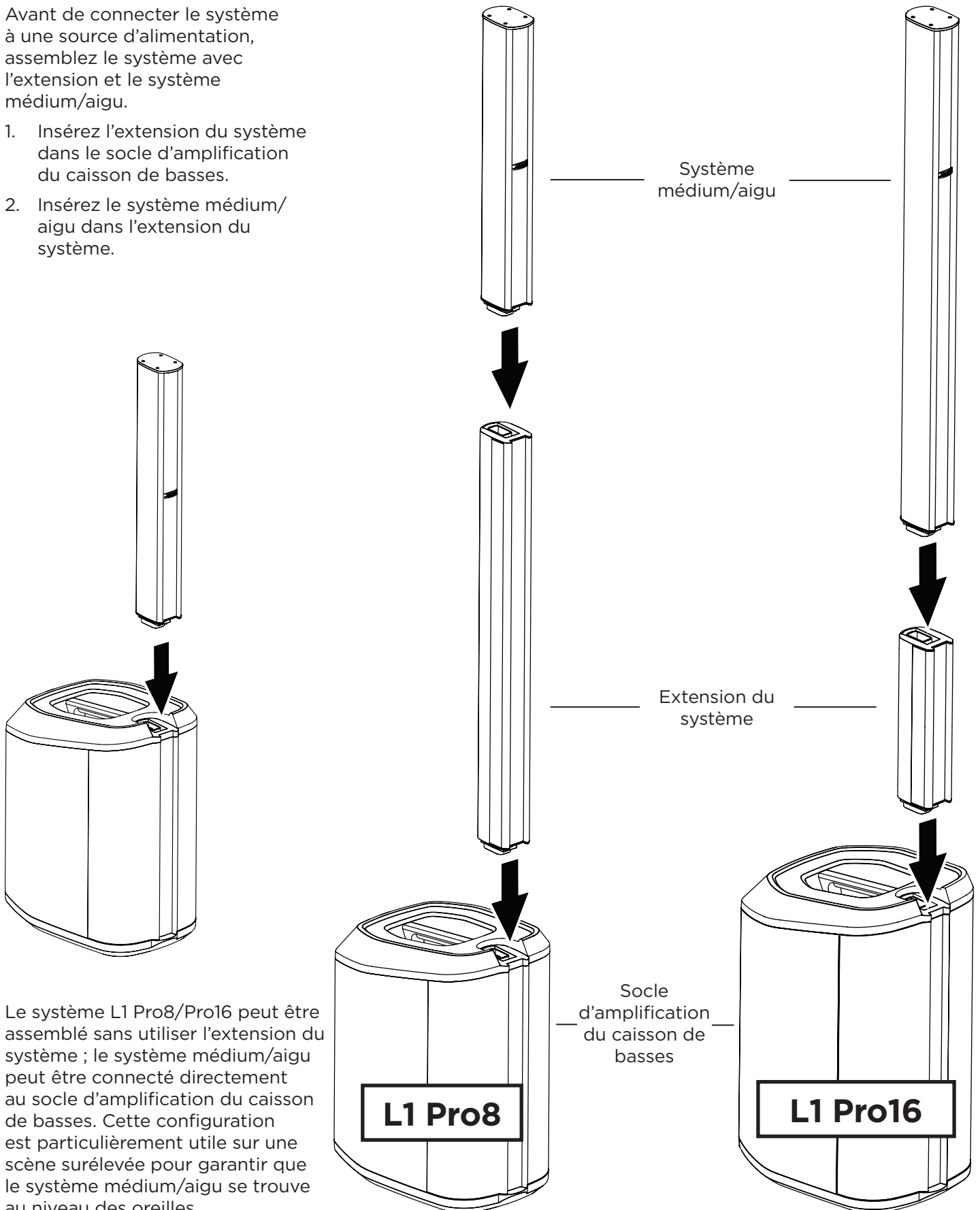

Le système L1 Pro8/Pro16 peut être assemblé sans utiliser l'extension du système ; le système médium/aigu peut être connecté directement au socle d'amplification du caisson de basses. Cette configuration est particulièrement utile sur une scène surélevée pour garantir que le système médium/aigu se trouve au niveau des oreilles.

Connexion au secteur

1. Branchez le cordon d'alimentation dans la **prise d'alimentation** du L1 Pro.
2. Branchez l'autre extrémité du cordon sur une prise secteur sous tension.

Remarque : n'allumez pas le système tant que vous n'avez pas connecté vos sources. Voir **Branchement des sources** ci-après.

3. Appuyez sur le **bouton Veille**. Le voyant LED s'éclaire en blanc quand le système est allumé.

Remarque : maintenez le **bouton Veille** appuyé pendant 10 secondes pour rétablir les réglages d'usine du système.

Arrêt automatique/mode basse consommation

Lorsque le système L1 Pro reste inutilisé pendant 4 heures, il passe en arrêt automatique/mode basse consommation pour économiser l'énergie. Pour rallumer le système mis en arrêt automatique/mode basse consommation, appuyez sur le **bouton Veille**.

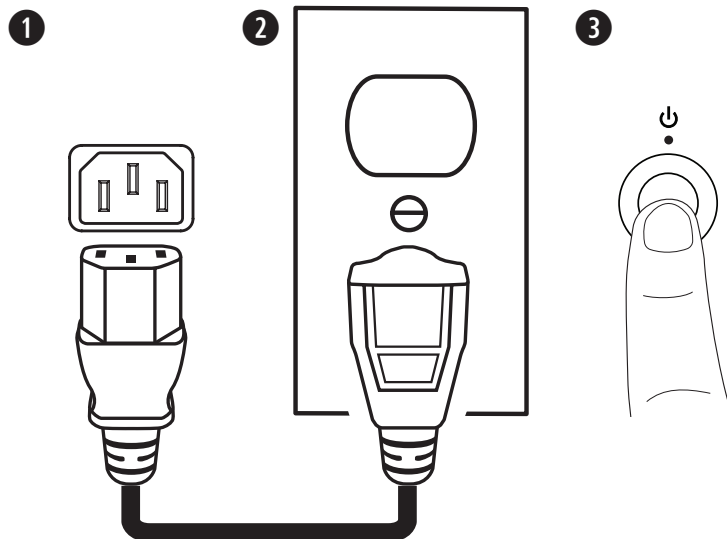

Branchement des sources

Réglages des canaux 1 et 2

Les canaux 1 et 2 sont prévus pour les microphones, les guitares, les claviers et d'autres instruments. Les canaux 1 et 2 détectent automatiquement le niveau sonore de la source d'entrée pour ajuster le volume et le niveau de gain.

1. Connectez votre source audio à l'**entrée canal** avec le câble adapté.
2. Utilisez un préréglage ToneMatch pour optimiser le son du microphone ou de l'instrument en appuyant sur le **bouton ToneMatch du canal** jusqu'à ce que le voyant LED correspondant au préréglage s'allume. Choisissez **MIC** pour les microphones et **INST** pour les guitares acoustiques et les autres instruments. Sélectionnez **OFF** si vous ne voulez pas utiliser de préréglage.

Remarque : utilisez l'application L1 Mix pour choisir des préréglages personnalisés dans la bibliothèque ToneMatch. Le voyant LED correspondant s'allume en vert lorsqu'un préréglage personnalisé est sélectionné.

3. Appuyez sur le **bouton des paramètres du canal** pour choisir le paramètre à modifier. Le nom du paramètre sélectionné s'allume alors en blanc.
4. Tournez le **bouton des paramètres du canal** pour régler le niveau du paramètre sélectionné. Le voyant LED du paramètre sélectionné indique le niveau choisi.

Remarque : quand le paramètre **Réverbération** est sélectionné, maintenez le bouton appuyé pendant 2 secondes pour couper la réverbération. Lorsque la réverbération est coupée, le voyant **Réverbération** clignote en blanc. Pour rétablir la réverbération, maintenez le bouton appuyé pendant 2 secondes avec le paramètre **Réverbération** sélectionné. La coupure de la réverbération est remise à zéro lorsque le système est éteint.

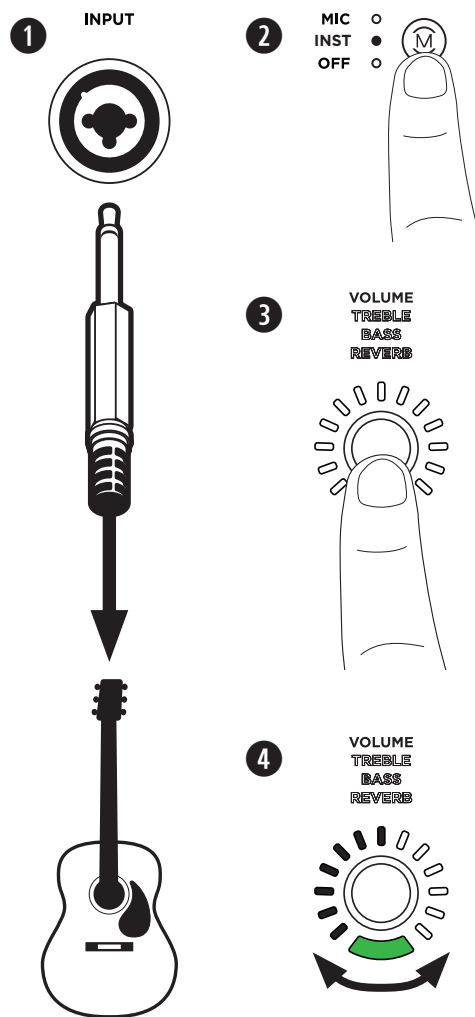

Réglages du canal 3

Le canal 3 s'utilise avec des appareils compatibles *Bluetooth*[®] ou pour des entrées audio au niveau ligne.

Appairage *Bluetooth*

Suivez les étapes ci-dessous pour appairer manuellement le système à un appareil compatible *Bluetooth* pour diffuser le son en streaming.

Pour accéder à d'autres commandes de l'appareil, utilisez l'application L1 Mix. Pour plus d'informations sur l'application L1 Mix, reportez-vous à la rubrique **Commandes de l'application L1 Mix** ci-après.

1. Activez la fonction *Bluetooth* sur votre appareil mobile.
2. Maintenez le **bouton d'appairage *Bluetooth*** appuyé pendant 2 secondes. Lorsque le système est prêt à l'appairage, le voyant LED clignote en bleu.

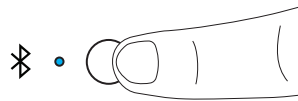

3. Votre système L1 Pro apparaît alors dans la liste des appareils disponibles sur votre appareil mobile. Sélectionnez votre système L1 Pro dans la liste des appareils. Une fois l'appairage effectué, le voyant LED devient blanc fixe.

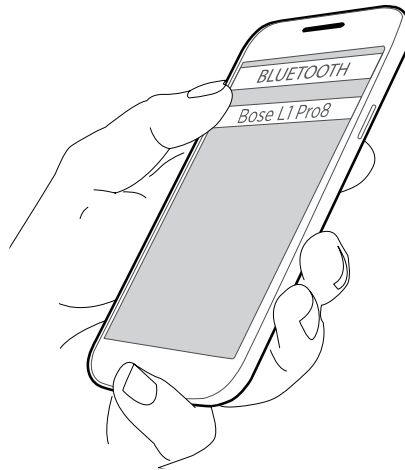

Remarque : il est possible que vous entendiez des notifications sur le système lorsqu'il est utilisé. Pour éviter cela, désactivez les notifications sur l'appareil connecté. Activez le mode avion pour éviter que des notifications d'appels/de messages n'interrompent le son.

Entrée TRS niveau ligne

Entrée mono. Utilisez un câble TRS de 6,4 mm (¼ po) pour connecter au niveau ligne des sources sonores comme une table de mixage ou une boîte à effets.

Entrée ligne auxiliaire

Entrée stéréo. Utilisez un câble TRS de 3,5 mm (⅛ po) pour connecter au niveau ligne une source sonore comme un appareil mobile ou un ordinateur portable.

Commandes de l'application L1 Mix

Téléchargez l'application Bose L1 Mix pour bénéficier de commandes supplémentaires de l'appareil et du streaming audio. Une fois l'application téléchargée, suivez les instructions qui apparaissent pour la connecter à votre système L1 Pro. Pour plus d'informations sur l'utilisation de l'application L1 Mix, consultez l'aide de l'application.



Caractéristiques

- Régler le volume du canal
- Régler les paramètres de la table de mixage du canal
- Régler l'égalisation du système
- Activer la coupure du son du canal
- Activer la coupure de la réverbération
- Activer l'alimentation phantom
- Accéder à la bibliothèque des préréglages ToneMatch
- Enregistrer les configurations

Réglages supplémentaires

Coupure du son du canal

Appuyez sur le bouton **Coupure du son du canal** pour couper le son d'un canal. Lorsque le son d'un canal est coupé, le bouton s'éclaire en blanc. Pour rétablir le son sur ce canal, appuyez à nouveau sur le bouton.

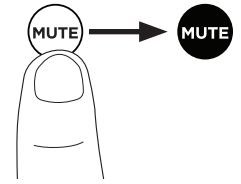

Alimentation phantom

Appuyez sur le bouton **Alimentation phantom** pour activer l'alimentation de 48 V des canaux 1 et 2. Le voyant LED s'allume en blanc quand l'alimentation phantom est activée. Activez l'alimentation phantom lorsque vous utilisez un microphone statique. Appuyez à nouveau sur le bouton pour désactiver l'alimentation phantom.

Remarque : l'alimentation phantom ne s'appliquera qu'aux sources connectées aux entrées 1 et 2 au moyen d'une connectique XLR.

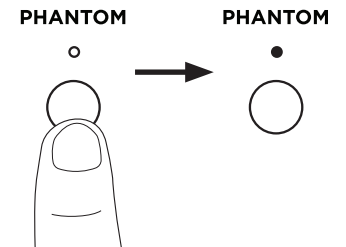

Égalisation du système

Sélectionnez l'égalisation du système de votre choix en appuyant sur le bouton **Égalisation du système** jusqu'à ce que le voyant LED de l'égalisation souhaitée s'allume en blanc. Choisissez entre **OFF**, **LIVE**, **MUSIC** (musique) et **SPEECH** (parole). L'égalisation sélectionnée restera active même si vous éteignez et rallumez le système L1 Pro.

Remarque : l'égalisation du système ne s'applique qu'au son du caisson de basses et du système médium/aigu. L'égalisation du système n'affecte pas le son de la sortie niveau ligne XLR.

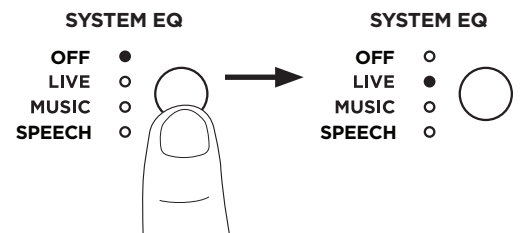

Configurations du système

Le système L1 Pro8/Pro16 peut être installé au sol ou sur une scène surélevée. Si vous utilisez le système sur une scène surélevée, assemblez-le sans l'extension (voir la rubrique **Assemblage du système** page 7).

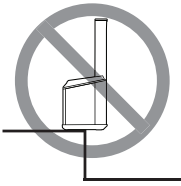

AVERTISSEMENT : ne placez jamais l'équipement sur un support instable. L'équipement pourrait être déséquilibré et causer un accident ou blesser quelqu'un.

L1 Pro8

L1 Pro16

Sol

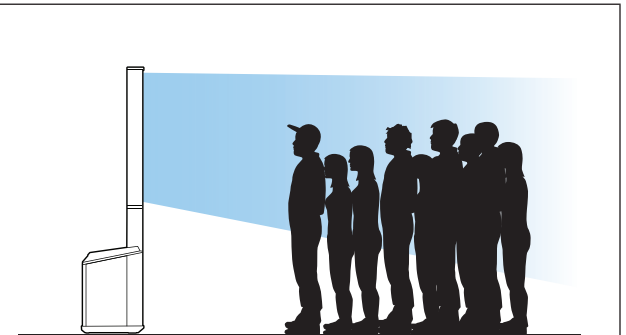
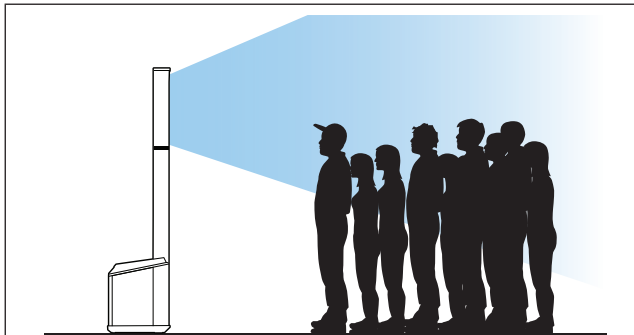

Scène

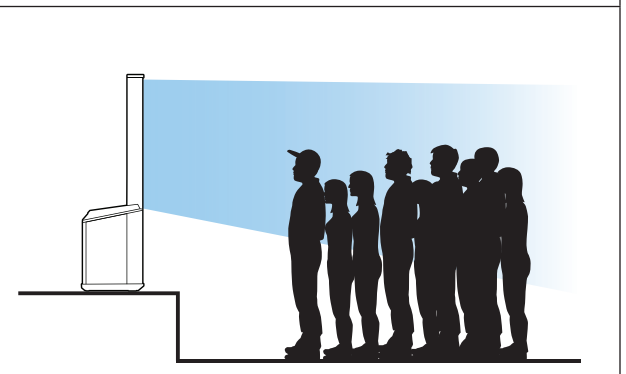
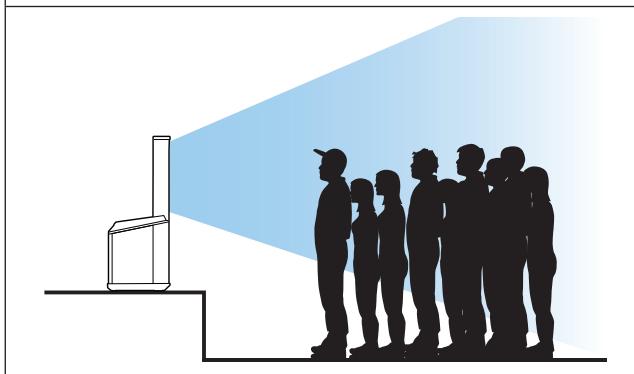

Musicien solo

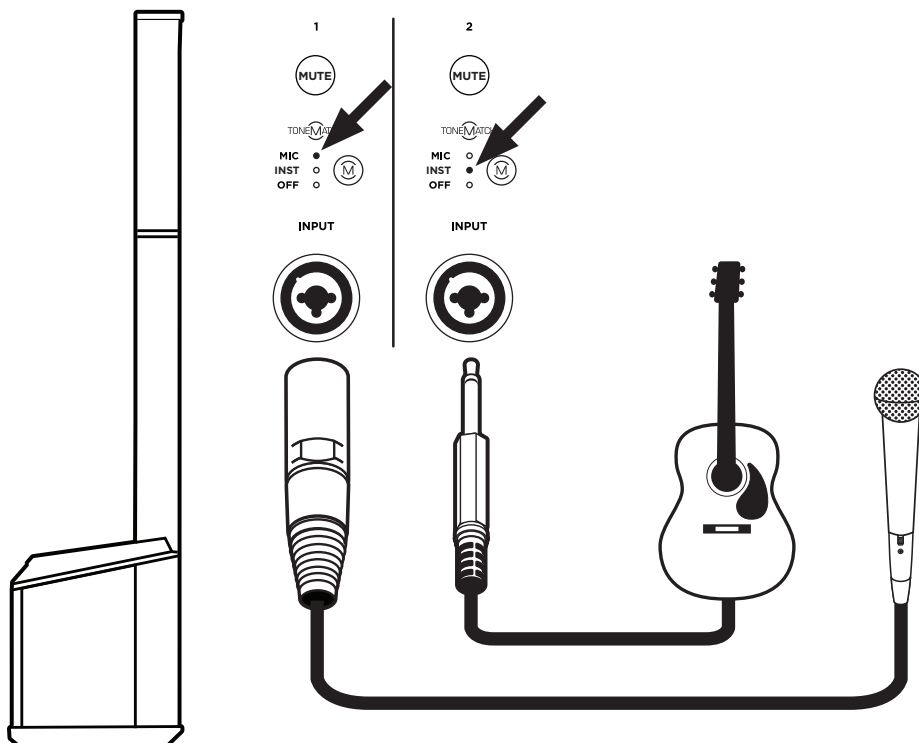

Musicien avec appareil mobile

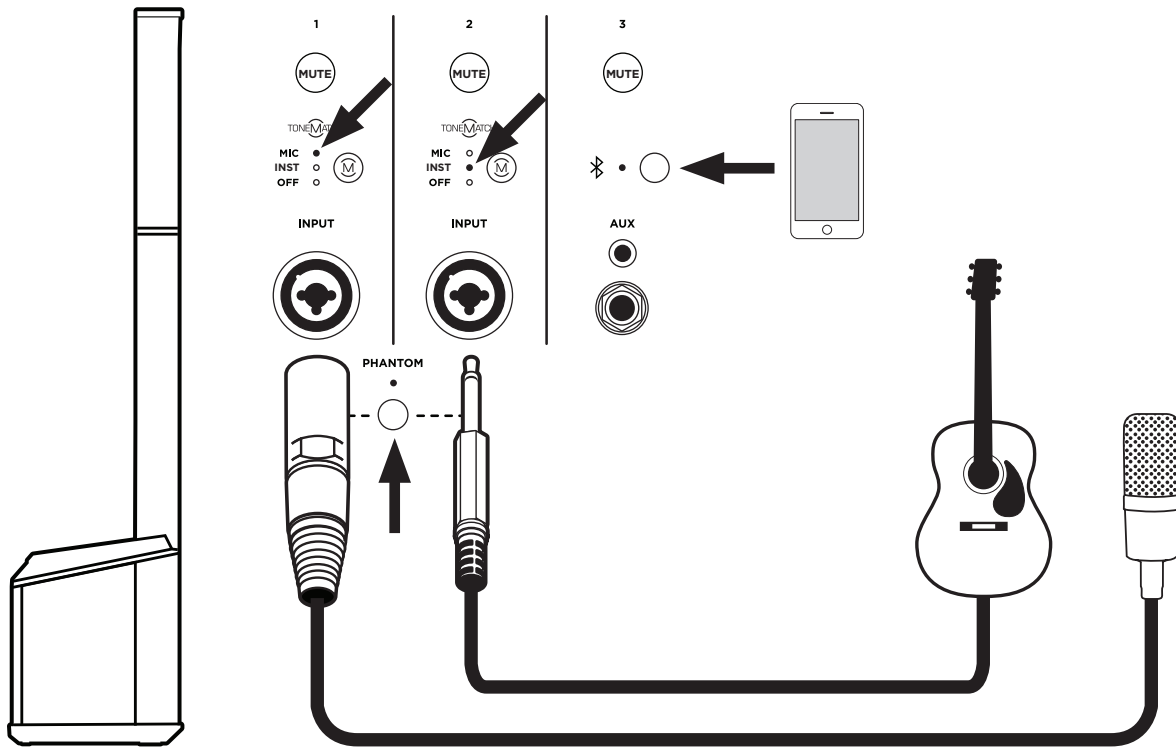

Groupe

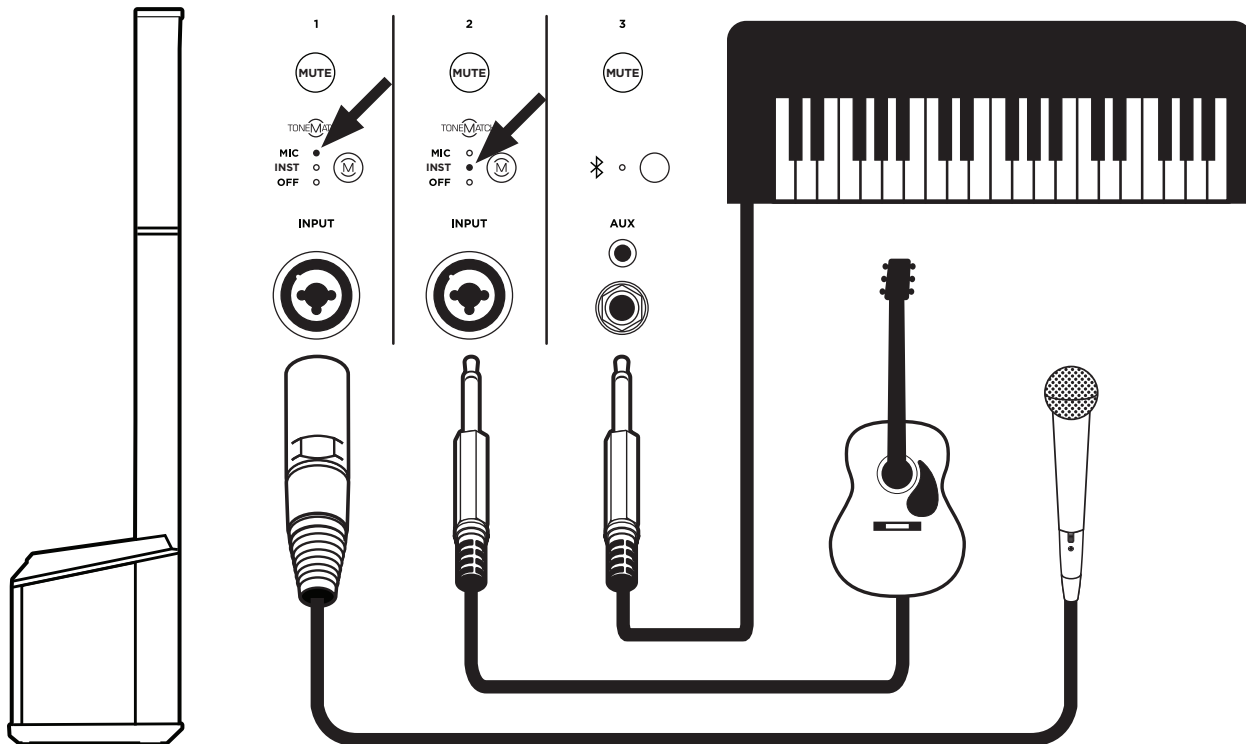

Musicien avec table de mixage T8S

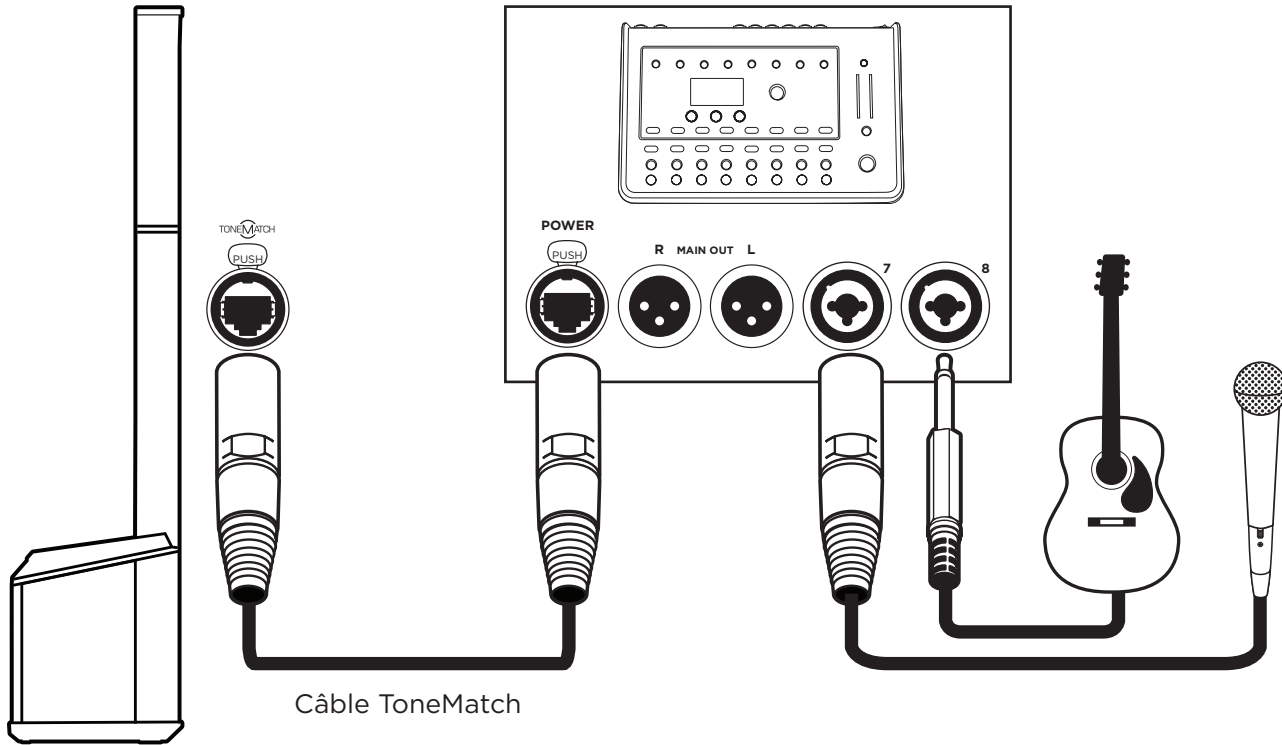

Remarque : seul le son du canal gauche de la table de mixage T8S est diffusé.

Musicien en stéréo avec table de mixage T4S

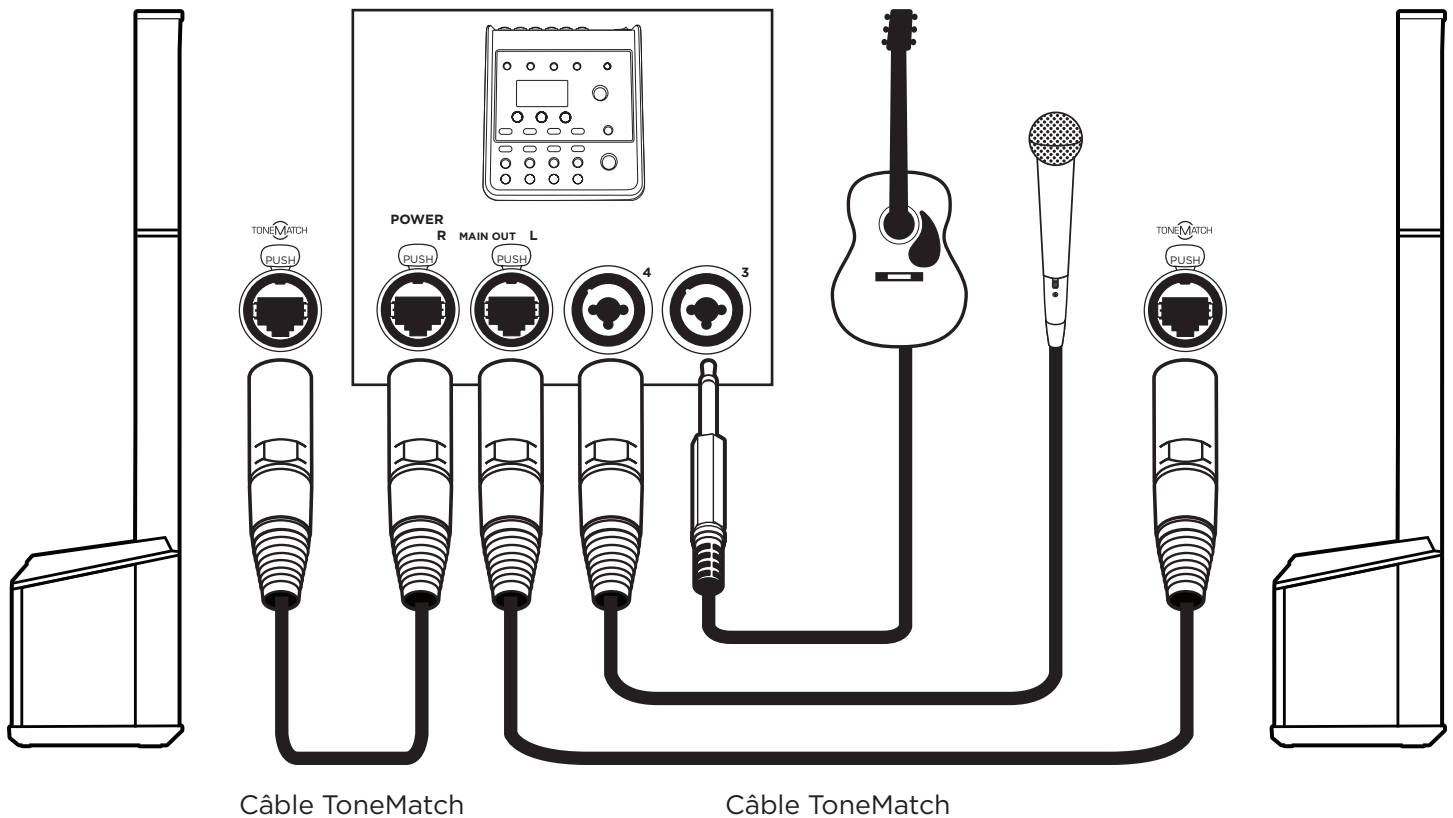

DJ en stéréo

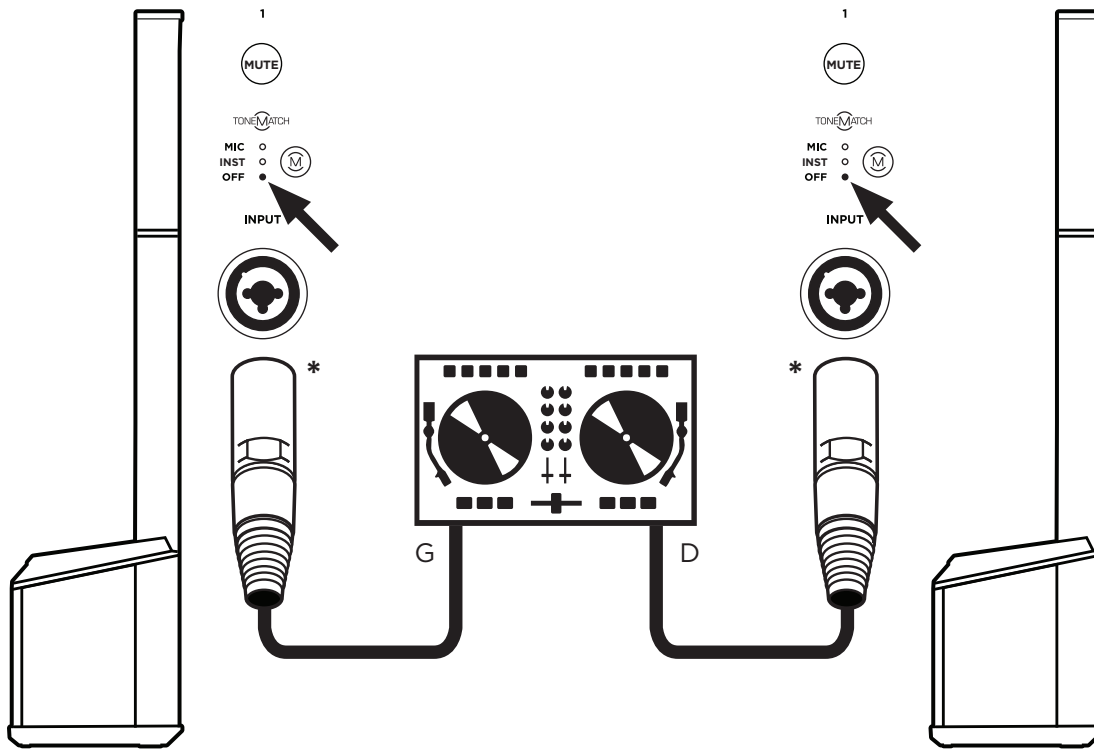

***Autre raccordement possible**

Pour cette configuration, vous pourriez avoir besoin d'un adaptateur ou d'un câble spécial. Branchez un câble TRS à l'entrée niveau ligne TRS pour bénéficier d'une plus grande plage de réglage du volume.

DJ avec Sub1

***Autre raccordement possible**

Pour cette configuration, vous pourriez avoir besoin d'un adaptateur ou d'un câble spécial. Branchez un câble TRS à l'entrée niveau ligne TRS pour bénéficier d'une plus grande plage de réglage du volume.

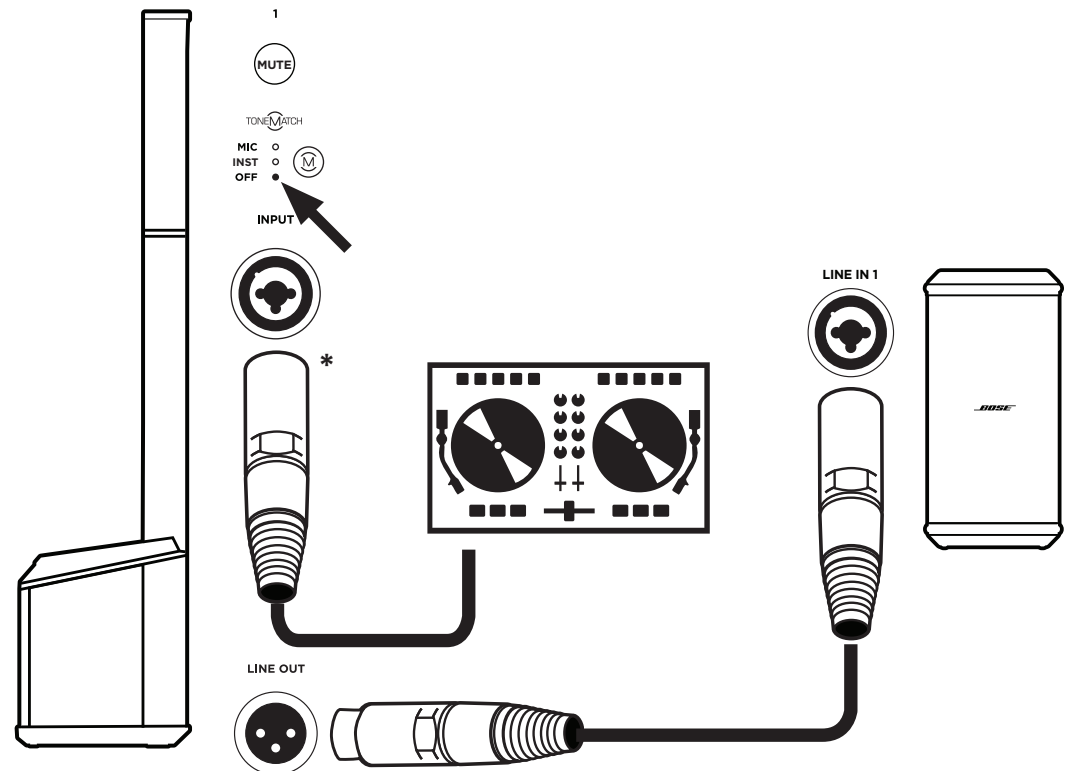

Remarque : pour configurer correctement les modules Sub1/Sub2, reportez-vous à la notice d'utilisation des modules Sub1/Sub2 sur **PRO.BOSE.COM**.

Musicien en double mono

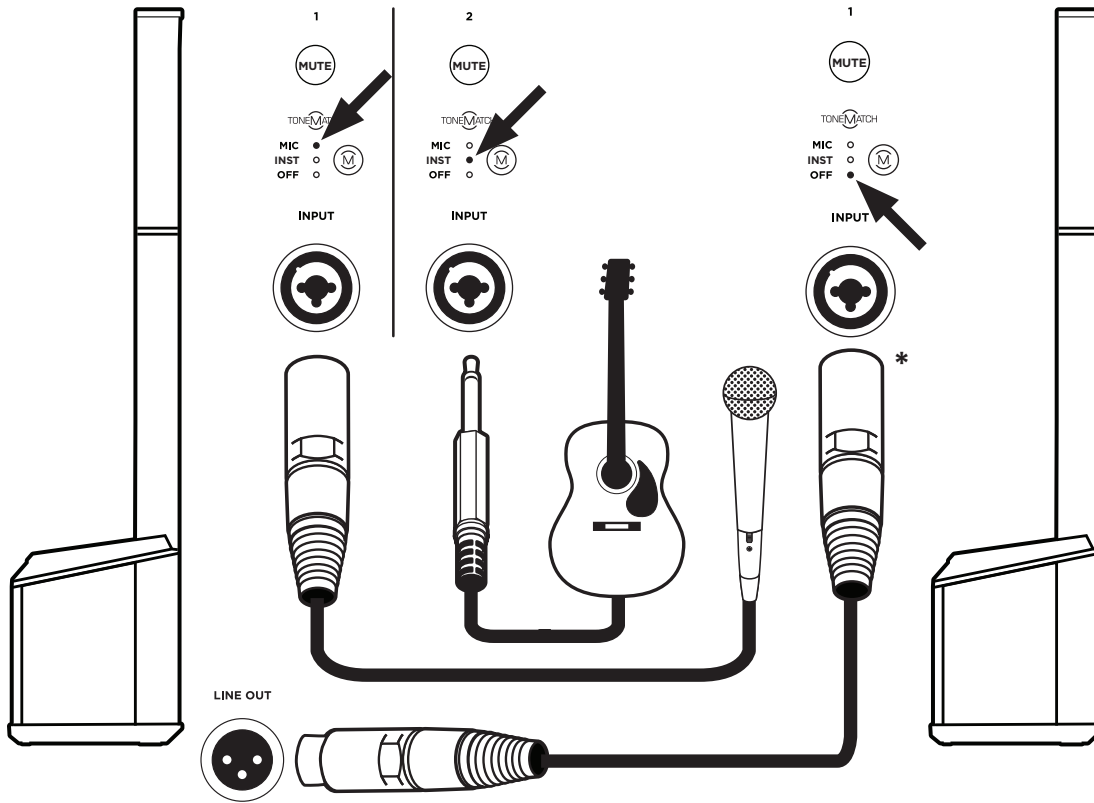

***Autre raccordement possible**

Pour cette configuration, vous avez besoin d'un adaptateur ou d'un câble spécial. Branchez un câble TRS à l'entrée niveau ligne TRS pour bénéficier d'une plus grande plage de réglage du volume.

Musicien avec un retour S1 Pro

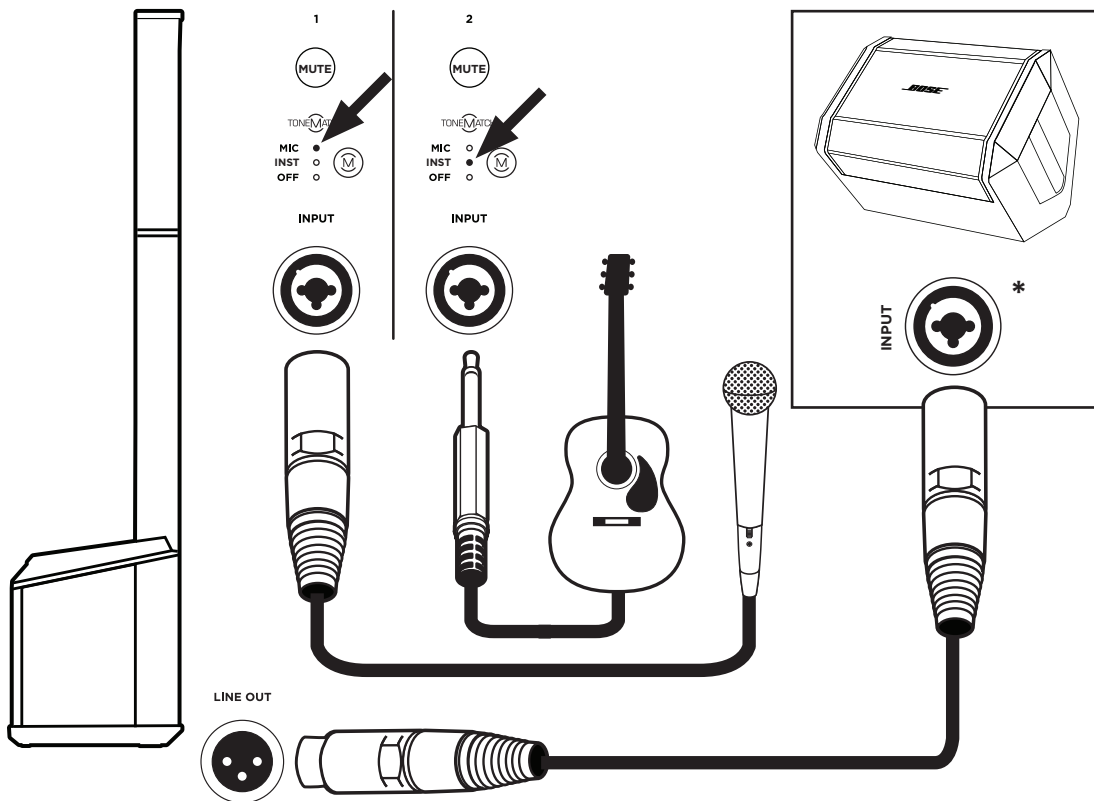

***Autre raccordement possible**

Pour cette configuration, vous avez besoin d'un adaptateur ou d'un câble spécial. Branchez un câble TRS pour bénéficier d'une plus grande plage de réglage du volume.

Entretien et maintenance

Nettoyage de votre L1 Pro

Pour nettoyer le boîtier du produit, utilisez uniquement un chiffon doux et sec. Si nécessaire, utilisez avec précaution un aspirateur pour dépeussier la grille de votre L1 Pro.



ATTENTION : n'utilisez pas de solvants, de produits chimiques, ni de liquides de nettoyage contenant de l'alcool, de l'ammoniac ou des substances abrasives.

ATTENTION : n'utilisez aucun aérosol à proximité du système et ne laissez aucun liquide pénétrer par une des ouvertures.

Dépannage

Problème	Mesure corrective
Pas de tension	<ul style="list-style-type: none"> Vérifiez que la prise secteur fonctionne. Branchez une lampe ou un autre appareil sur la prise, ou testez-la avec un testeur de tension.
Aucun son n'est émis	<ul style="list-style-type: none"> Vérifiez que le système L1 Pro est allumé. Vérifiez que votre instrument est branché sur l'entrée canal. Vérifiez que le volume n'est pas au minimum sur votre source. Vérifiez que le volume n'est pas au minimum sur le L1 Pro. Vérifiez que le L1 Pro n'est pas en mode Arrêt automatique/basse consommation. Branchez votre instrument sur un autre amplificateur pour vérifier qu'il fonctionne correctement. Vérifiez que le bouton Coupure du son du canal n'est pas activé.
Le voyant LED de veille clignote en rouge (surchauffe)	<ul style="list-style-type: none"> Éteignez le L1 Pro et attendez 30 minutes avant de le rallumer. Déplacez le L1 Pro dans un endroit plus frais. Déplacez le L1 Pro dans un endroit mieux ventilé.
Le voyant LED de veille est allumé en rouge (panne système)	<ul style="list-style-type: none"> Veuillez appeler le support technique au (877) 335-2673.
Sans aucun élément branché sur le L1 Pro, celui-ci émet un léger bourdonnement ou ronronnement	<ul style="list-style-type: none"> Avec un testeur de tension, examinez la prise secteur à laquelle le L1 Pro est branché pour vérifier si les contacts sont ouverts ou inversés (phase, neutre et/ou terre). Si vous utilisez une rallonge, essayez de brancher directement le L1 Pro dans la prise.
Le son des instruments ou de la source audio est déformé	<ul style="list-style-type: none"> Baissez le volume de la source. Baissez le volume du canal. Essayez avec une autre source ou un autre instrument.
Le microphone provoque un problème de larsen	<ul style="list-style-type: none"> Baissez le volume du canal. Orientez le microphone de façon à ce qu'il ne pointe pas directement vers le système L1 Pro. Essayez d'utiliser un autre microphone. Modifiez la position du système L1 Pro et/ou l'emplacement du chanteur sur scène. Augmentez la distance entre le L1 Pro et le microphone. Si vous utilisez un processeur d'effets pour voix, assurez-vous qu'il ne contribue pas au problème de larsen.

Problème	Mesure corrective
<p>L'appareil <i>Bluetooth</i>[®] appairé ne parvient pas à se connecter à l'enceinte</p>	<ul style="list-style-type: none"> • S'il est nécessaire de saisir un mot de passe sur l'appareil appairé, vérifiez que celui que vous avez saisi est correct. • Vérifiez que la fonctionnalité <i>Bluetooth</i>[®] est activée sur votre appareil source. • Votre appareil <i>Bluetooth</i> est peut-être hors de portée : essayez de le rapprocher du L1 Pro. • Si possible, désactivez tous les autres appareils <i>Bluetooth</i> situés à proximité ou désactivez leur fonctionnalité <i>Bluetooth</i>. • Effacez la mémoire de l'enceinte ou procédez à un appairage avec un nouvel appareil en maintenant le bouton d'appairage <i>Bluetooth</i> appuyé pendant 10 secondes. Supprimez le L1 Pro de la liste des appareils <i>Bluetooth</i> enregistrés sur votre appareil. Appairez de nouveau l'appareil <i>Bluetooth</i> avec le système L1 Pro. • Éteignez le système L1 Pro, rallumez-le, puis essayez un nouvel appairage avec votre appareil.
<p>Bruit parasite (bourdonnement) excessif lorsque vous branchez en cascade plusieurs S1 Pro</p>	<ul style="list-style-type: none"> • Vérifiez que le volume de la ou des unités branchées en série n'est pas trop fort.



857135-0010

©2020 Bose Corporation, tous droits réservés.
Framingham, MA 01701-9168, USA
PRO.BOSE.COM
AM857135 Rév. 00
Août 2020

