

BOSE[®]



Acoustimass[®] 6 series V
Acoustimass[®] 10 series V
home theater speaker systems

Important Safety Information

Please read this owner's guide and save it for future reference.



The lightning flash with arrowhead symbol within an equilateral triangle alerts the user to the presence of uninsulated, dangerous voltage within the system enclosure that may be of sufficient magnitude to constitute a risk of electric shock.



The exclamation point within an equilateral triangle, as marked on the system, is intended to alert the user to the presence of important operating and maintenance instructions in this owner's guide.



WARNINGS:

- To reduce the risk of fire or electrical shock, do not expose the product to rain or moisture.
- Do not expose this apparatus to dripping or splashing, and do not place objects filled with liquids, such as vases, on or near the apparatus. As with any electronic products, use care not to spill liquids into any part of the system. Liquids can cause a failure and/or a fire hazard.
- Do not place any naked flame sources, such as lighted candles, on or near the apparatus.



CAUTION:

- Do not make unauthorized alterations to the product; doing so may compromise safety, regulatory compliance, system performance and may void the warranty.



WARNING: This product contains magnetic material. Contact your physician if you have questions on whether this might affect the operation of your implantable medical device.

NOTES:

- Where the mains plug or appliance coupler is used as the disconnect device, such disconnect device shall remain readily operable.
- This product must be used indoors. It is neither designed nor tested for use outdoors, in recreation vehicles, or on boats.
- The speaker wire and interconnect cables included with the system are not approved for in-wall installation. Please check your local building codes for the correct type of wire and cable required for in-wall installation.



This symbol means the product must not be discarded as household waste, and should be delivered to an appropriate collection facility for recycling. Proper disposal and recycling helps protect natural resources, human health and the environment. For more information on disposal and recycling of this product, contact your local municipality, disposal service, or the shop where you bought this product.



Bose Corporation hereby declares that this product is in compliance with the essential requirements and other relevant provisions of Directive 1999/5/EC and all other applicable EU directive requirements. The complete declaration of conformity can be found at: www.Bose.com/compliance.

Important Safety Instructions

1. Read these instructions.
2. Keep these instructions.
3. Heed all warnings.
4. Follow all instructions.
5. Do not use this apparatus near water.
6. Clean only with a dry cloth.
7. Do not block any ventilation openings. Install in accordance with the manufacturer's instructions.
8. Do not install near any heat sources such as radiators, heat registers, stoves, or other apparatus (including amplifiers) that produce heat.
9. Protect the power cord from being walked on or pinched particularly at plugs, convenience receptacles, and the point where they exit from the apparatus.
10. Only use attachments/accessories specified by the manufacturer.
11. Unplug this apparatus during lightning storms or when unused for long periods of time.
12. Refer all servicing to qualified personnel. Servicing is required when the apparatus has been damaged in a way, such as power-supply cord or plug is damaged, liquid has been spilled or objects have fallen into the apparatus, the apparatus has been exposed to rain or moisture, does not operate normally, or has been dropped.

Names and Contents of Toxic or Hazardous Substances or Elements

Part Name	Toxic or Hazardous Substances and Elements					
	Lead (Pb)	Mercury (Hg)	Cadmium (Cd)	Hexavalent (CR(VI))	Polybrominated Biphenyl (PBB)	Polybrominated diphenylether (PBDE)
PCBs	X	0	0	0	0	0
Metal parts	X	0	0	0	0	0
Plastic parts	0	0	0	0	0	0
Speakers	X	0	0	0	0	0
Cables	X	0	0	0	0	0

0: Indicates that this toxic or hazardous substance contained in all of the homogeneous materials for this part is below the limit requirement in SJ/T 11363-2006.

X: Indicates that this toxic or hazardous substance contained in at least one of the homogeneous materials used for this part is above the limit requirement in SJ/T 11363-2006.

Please complete and retain for your records.

The serial number and model number are located on the connector panel of the Acoustimass® module.

Serial Number: _____

Model Number: _____

Purchase date: _____

Please keep your receipt together with this owner's guide.

Blu-ray Disc™ and "Blu-Ray™" are trademarks of the Blu-Ray Disc Association.

HDMI is a trademark or registered trademark of HDMI Licensing LLC in the United States and other countries.

©2014 Bose Corporation. No part of this work may be reproduced, modified, distributed, or otherwise used without written permission.

Introduction

Thank You 4
 Unpacking the carton 4

Setting Up

Placing your speakers to achieve realistic home theater sound..... 5
 Front left and right speakers..... 6
 Center speakers 6
 Rear speakers..... 6
 Powered Acoustimass® module..... 6
 Making the connections 7
 Connecting speakers to the Acoustimass module 7
 Connecting the Acoustimass® module to the receiver 8
 Checking the connections 9

Using Your System

Getting the most from your home theater speakers..... 10
 Adjusting the bass/room compensation..... 10
 Adjusting the LFE level 10
 Setting your digital surround sound receiver 11
 Receiving a digital audio signal 11
 Setting your analog surround sound receiver 11

Reference

Troubleshooting 12
 Customer service..... 13
 Cleaning..... 13
 Limited warranty information..... 13
 Accessories 13
 Technical Information..... 14
 Speaker driver complement..... 14
 System power rating 14
 Connectivity 14

Introduction

Thank You

We appreciate your choice of the Bose® Acoustimass® 6 series V or Acoustimass 10 series V home theater speaker system.

The Acoustimass 6 features five small cube speakers, while the Acoustimass 10 system features four cube speaker arrays and a center front speaker. These speakers, together with the Acoustimass module, produce a powerful and realistic home theater experience.

Unpacking the carton

Carefully unpack the carton contents:

1. Remove the brown inner carton containing the speakers.
2. Gently roll the carton onto its side and pull out the Acoustimass module.

WARNING: To avoid injury, use care in lifting the module, which weighs roughly 30 lb (14 kg).

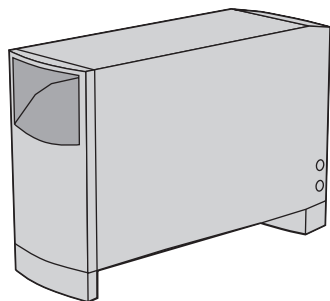

Powered acoustimass module

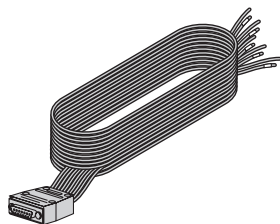

20-ft (6.1 m) system input cable

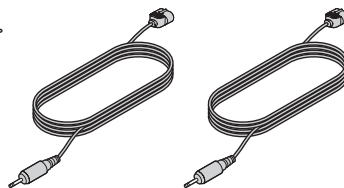

Three 20-ft (6.1 m) front speaker cables

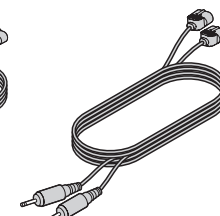
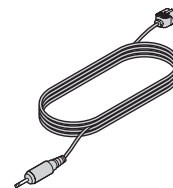

Two 50 ft (15.2 m) rear speaker cables

With Acoustimass 6 system

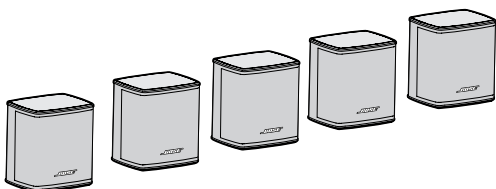

Five Virtually Invisible® series II speakers

With Acoustimass 10 system

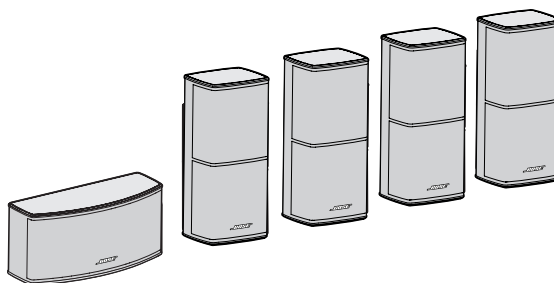

Four Direct/Reflecting® series II speakers and one horizontal center channel speaker

Power cord (1)



U.S./Canada



Europe



U.K./Singapore



Australia

Now is a good time to record the serial number for your product on your warranty card. Save all packaging materials for possible future use.

WARNING: To avoid danger of suffocation, keep the plastic bags that wrap these speakers out of the reach of children.

Placing your speakers to achieve realistic home theater sound

Keep these guidelines in mind when choosing a location for each speaker:

- The Acoustimass® module should be at least 2 feet (.6 m) from your TV set to prevent interference.
- Select a stable and level surface for each of the speakers.
- In an Acoustimass 10 system, the center channel speaker is for use at the front of the room and near the center of your TV. The other speakers are identical and can be placed interchangeably around the room.
- In the Acoustimass 6 system, all five speakers are identical and can be placed interchangeably around the room.
- The shape and size of your room and location of the furniture in it will affect your choice of speaker locations. Use the example below as a guideline for your home theater setup.

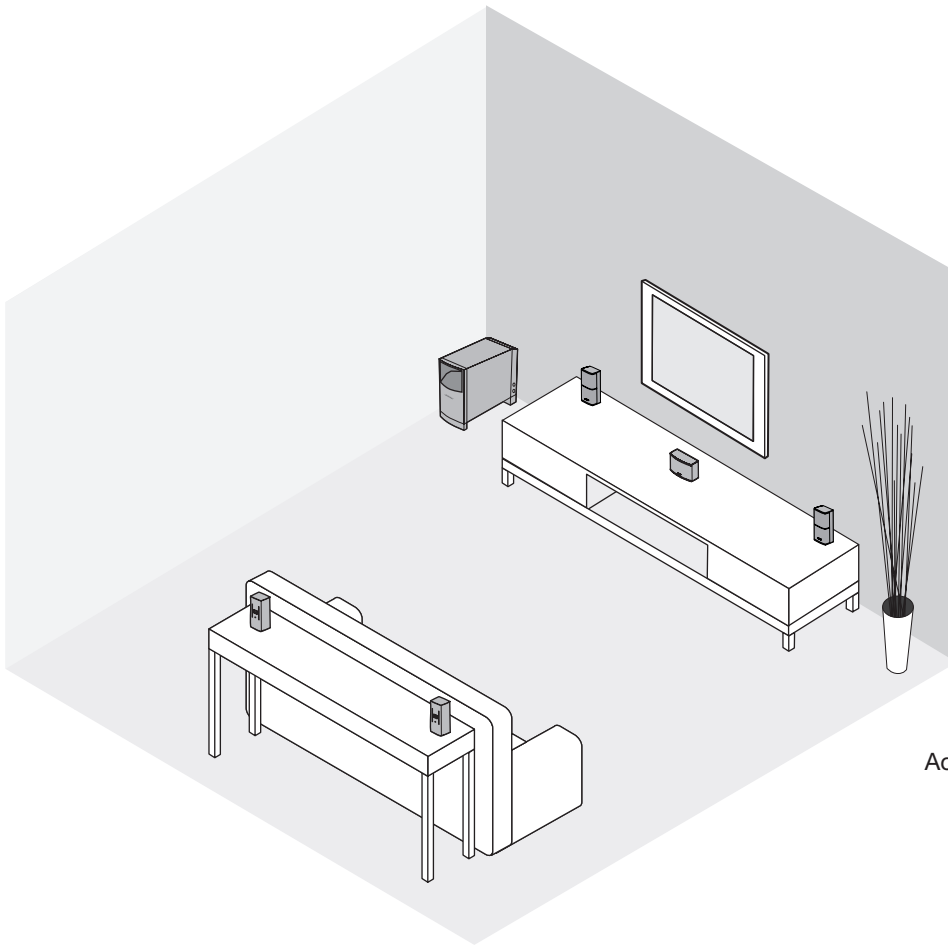

Acoustimass 10 series V system

Setting Up

Front left and right speakers

The goal for these is to create a sound image wider than the screen that seems natural to viewers sitting anywhere in the room.

- Place these two front speakers on either side of your TV.
- Keep them 6 feet (2 m) to 15 feet (5 m) apart and at least 6 inches (15 cm) away from any CRT (picture tube) TV.

Center speaker

Sound from the center speaker should seem to come from within the picture to give the most realistic performance of on-screen action and dialogue.

- Place the center speaker above, on top of, or below your TV. Do NOT rest the weight of the TV on the speaker.
- Keep the speaker in line with the vertical center of the screen, if possible, for the most accurate reproduction of dialogue.
- Keep the speaker at least 6 inches (15 cm) away from any CRT (picture tube) TV.

Rear speakers

While the rear (surround) speakers may deliver some dialogue, they serve primarily to deliver discrete sounds and special effects that expand the visual image. They help bring the viewer into the center of the action.

Choose locations that are practical and convenient, while considering these recommended guidelines:

- Position the left and right rear speakers so they can deliver sound on both sides of the viewer, rather than from directly behind.
- Place these speakers at the same height as the ears of a seated viewer or higher.

Powered Acoustimass® module

Acoustimass speaker technology makes it difficult to locate the source of low-frequency sound from this module. So feel free to hide it from view. Place the module according to the following guidelines:

- At the same end of the room as the TV screen.
- At least 2 feet (.6 m) from your TV set to prevent interference.
- To increase bass effects, turn the front opening toward a wall; turn it away from the wall to decrease bass effects.
- Keep both the front opening and the ventilation grille on the bottom of the module at least 2 inches (5 cm) from any other surface.
- Do not block the ventilation grilles located on the bottom of the module. Impeding ventilation can cause a reduction in the bass-frequency output from the module.

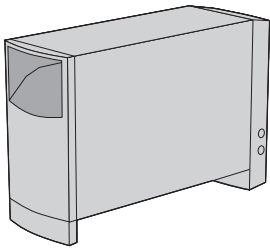

Preferred

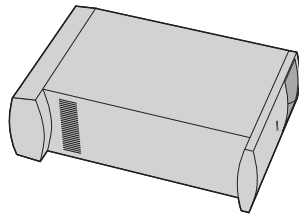

Alternate

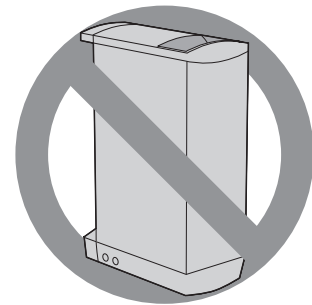

Making the connections

Only the Acoustimass® module connects to your receiver. The speakers all connect directly to the Acoustimass module.

WARNING: Do not connect the speakers to a receiver. This can result in damage to your system and possible electric shock.

Connecting speakers to the Acoustimass module

Insert the plug on each speaker cable into the connector on the module. Match the label on the plug to the proper connector.

1. Use the supplied 20-ft (6.1 m) speaker cables for the three front speakers.
 - Insert the **R** plug into the connector labeled **Right Front**.
 - Insert the **C** plug into the connector labeled **Center Front**.
 - Insert the **L** plug into the connector labeled **Left Front**.
2. Use the supplied 50-ft (15.2 m) speaker cables for the speakers at the rear of your room.
 - Insert the **RR** plug into the connector labeled **Right Rear**.
 - Insert the **LR** plug into the connector labeled **Left Rear**.
3. Insert the other end of each cable into the connector on each speaker, with the label facing down.

Note: Find the label on each speaker cable that matches it to the proper speaker:

Speaker cable label	
L for the speaker at the left front	LR for the speaker at the left rear
R for the speaker at the right front	RR for the speaker at the right rear
C for the speaker at the center front	

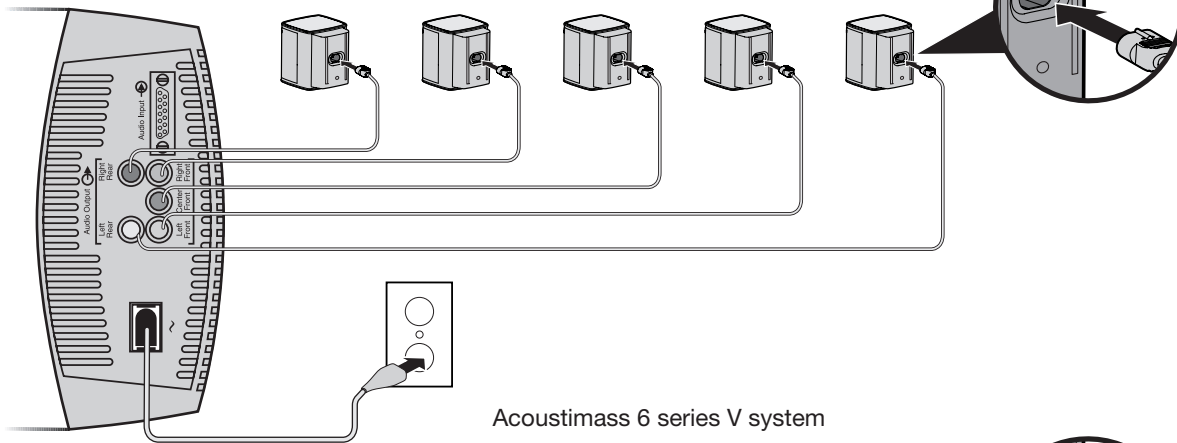

Acoustimass 6 series V system

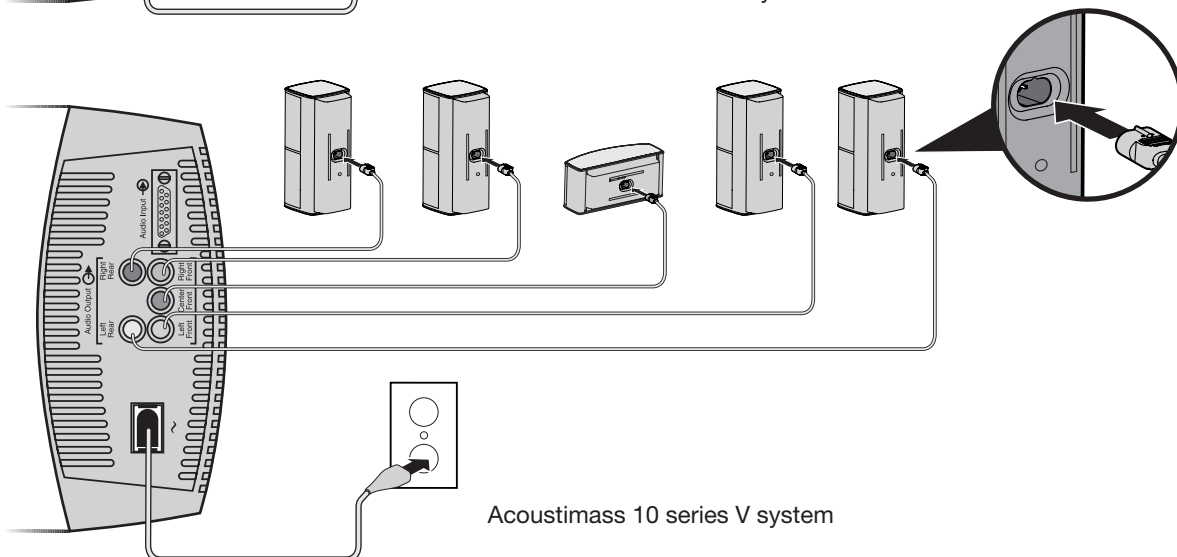

Acoustimass 10 series V system

Setting Up

Connecting the Acoustimass® module to the receiver

CAUTION: Before making these connections, turn off your receiver to prevent unwanted noises when you plug the Acoustimass® module into it.

The system input cable is 20 feet (6.1 m) long and connects to your surround receiver. Unlike the speaker cables, this input cable has a multi-pin connector that inserts into the **Audio Input** connector on the module.

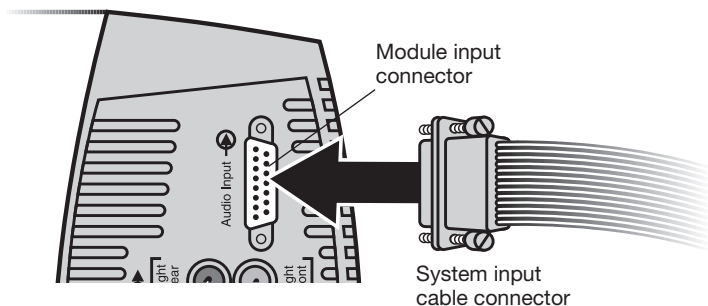

At the other end of the system input cable, multiple wire pairs “unzip” for easy reach and insertion into terminals on your receiver. A red collar marks a wire as positive (+) wire.

CAUTION: Do NOT connect your module to the TV, which lacks the required amplification.

The single RCA plug at that end is for use ONLY with a receiver that handles low-frequency effects and provides an **LFE/SUBWOOFER** connector.

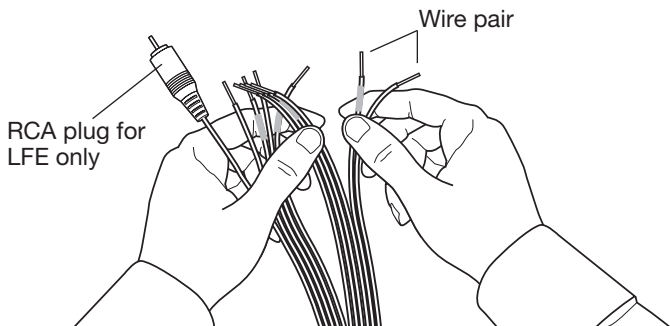

To make the connections:

1. Insert the multi-pin connector on the system input cable into the input connector on the Acoustimass® module. Tighten the two thumbscrews to secure the connection.
2. Connect each wire pair on the other end of the system input cable to your surround receiver, which should have audio output terminals labeled:
 - Right, Left, and Center for the front audio channels.
 - Right Surround and Left Surround for the rear channels. The specific labels on your receiver may differ slightly.

CAUTION: Do not allow exposed wires to brush against each other; this could damage your receiver.
3. Carefully match the polarity of the connections (+ to + and – to –).
 - Attach each red-collared wire (+) to the appropriate + terminal.
 - Attach each plain wire (–) to the appropriate – terminal.
4. If applicable to your receiver, insert the RCA plug marked **LFE** on the system input cable into the **LFE/SUBWOOFER OUT** connector on your surround receiver. Remove the cover first.

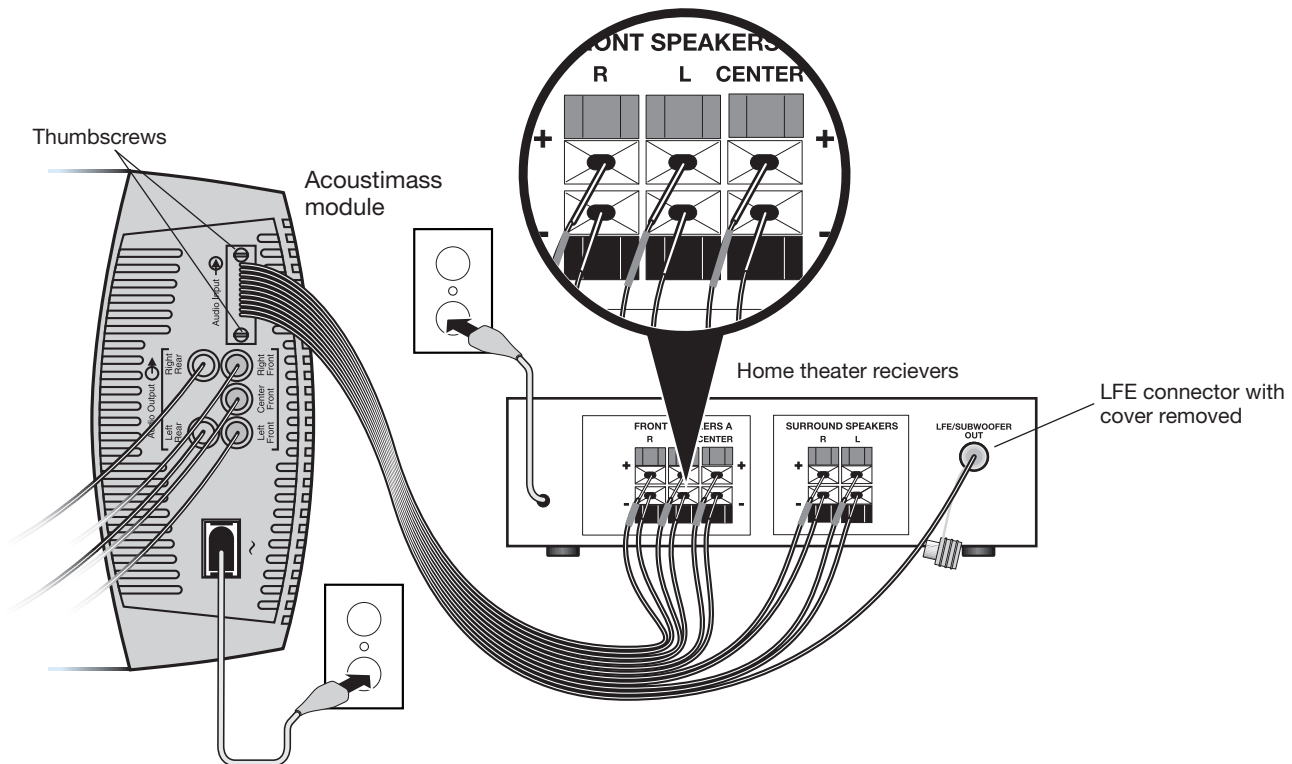

Checking the connections

Before plugging in the Acoustimass module, check all connections from the receiver to the module and the module to the speakers.

- Make sure all speakers are connected to the proper terminals according to their position in your room.
- Check to be sure all wires are connected to your surround receiver with the proper polarity (+ to + and – to – wires). Incorrect wiring can result in a total loss of module output.
- Correct any wiring problems before you plug in your receiver and turn it on.

When all the connections check out, plug the power cord from the Acoustimass module into an AC (mains) outlet. Plug in the receiver also.

Note: Bose recommends using a quality surge suppressor on all electronics equipment. Voltage variations and spikes can damage electronic components in any system. Using a high-quality suppressor (available at electronics stores) can eliminate the vast majority of failures caused by a power surge.

Using Your System

Getting the most from your home theater speakers

With system connections completed and the module plugged in, your Acoustimass® system is now ready for use.

Familiarize yourself with the controls and built-in protections that adjust the audio of this system. They offer options to suit your particular style of use and preferences.

CAUTION: This system provides an automatic protection circuit to help guard against damage from electrical stresses and overload of the system. At high volume levels, the circuit activates to reduce output, which slightly decreases the volume. If you notice this decrease, be aware that your system is functioning as designed. This volume reduction also indicates that power input to the system may exceed safe levels. Sustained listening at these levels is not recommended.

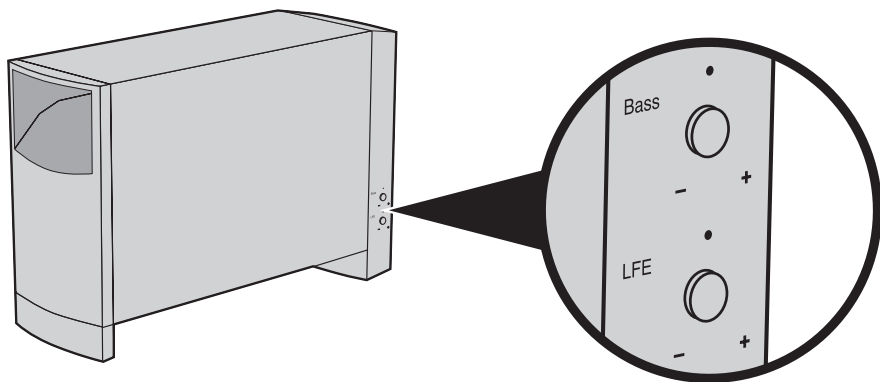

Adjusting the bass/room compensation

After placing the Acoustimass module where you want it, you can fine-tune it for that location. Make this adjustment only as necessary.

For example:

- If the system performance lacks bass, turn the BASS control (shown above) clockwise to increase the low-frequency output of the module.
- If the audio overemphasizes bass, turn the knob counter-clockwise to reduce the low-frequency output of the module.

The setting made at the factory is meant for use in the most common room arrangements.

Adjusting the LFE level

The LFE level control (shown above) is for use only with receivers that provide an LFE/SUBWOOFER channel.

By turning the knob, you can adjust the relative level of the low-frequency effects from movie soundtracks. Use it to match the volume level of the LFE channel with volume levels of your other speaker channels.

You can check all levels by using the “test tones” feature on your digital surround sound receiver. For details on using this feature, refer to the owner’s guide provided with your surround receiver.

Setting your digital surround sound receiver

Speakers in your Acoustimass® 6 series V or Acoustimass 10 series V system are fully compatible with the audio output of digital surround receivers. The system's integrated signal processing supports full low-frequency reproduction from all channels.

To gain complete advantage of these system capabilities, you may want to adjust some settings on your receiver. To make changes, use the digital display menu on the receiver and refer to the list of recommended settings below.

Speaker	Receiver setting
Left and right	LARGE
Center	LARGE
Left and right surround	LARGE
LFE/Subwoofer	ON

Note: If your receiver provides it, the LFE or Subwoofer option setting should be ON and the crossover value at the lowest number possible, which is typically 80 Hz.

Receiving a digital audio signal

For the digital audio signal from additional sources (Blu-ray™ or DVD player, CBL/SAT box, gaming system, etc.) to reach your surround receiver, you need a digital audio connection between the additional source and receiver.

- Use either the HDMI™, Optical or Coaxial input on the receiver to connect to the digital output from the additional source. Do not use more than one connection.
- Be sure to select the digital output in the setup menu of your additional source.

For additional setup and operating information, please refer to the owner's guide that came with your surround receiver.

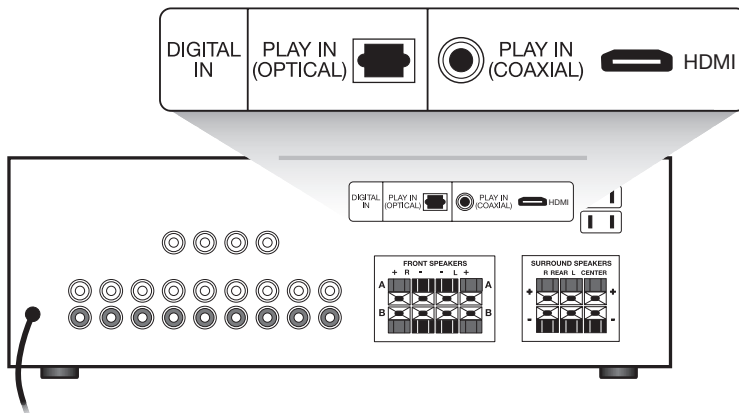

Setting your analog surround sound receiver

For analog (non-digital) surround sound applications, we recommend that you set the surround sound center mode of your receiver to Wide. For instructions on how to change this setting, refer to the owner's guide provided with your surround receiver.

Reference

Troubleshooting

If you have a problem with your Acoustimass® speaker system, turn off your sound source and try the following solutions. If you still have a problem, contact your Bose® dealer to arrange for service. To contact Bose directly, refer to the contact sheet in the carton.

Problem	What to do
System does not function at all	<ul style="list-style-type: none">• Make sure the receiver and powered Acoustimass module are plugged into an operating AC outlet and that the receiver is turned on.• Be sure to select an audio source on the receiver (Blu-ray or DVD player, CBL/SAT box, gaming system, etc.).
No sound	<ul style="list-style-type: none">• Increase the volume.• Disconnect any headphones.• Check the speaker connections at the bass module, receiver, and speakers.• Make sure that both the powered Acoustimass module and the receiver are plugged in.• For digital sound, be sure an HDMI, coaxial or optical cable connects the digital output of the audio source with the digital input on your receiver.• Be sure the audio source selected is correct. For example, select DVD audio on your receiver to hear the DVD sound.
No surround sound	<ul style="list-style-type: none">• Make sure the source material contains surround sound.• If you are using the Dolby Pro-Logic mode on your receiver, make sure surround sound is turned on.• Be sure the source material (Blu-ray™ or DVD player, CBL/SAT box, gaming system, etc.) is Dolby Digital encoded.• Be sure your receiver is processing a signal from a stereo TV, laserdisc, Blu-ray player or DVD player, or other surround sound source.• If you are using digital programming, verify that the settings are correct at the receiver.
No bass	<ul style="list-style-type: none">• Be sure the speaker connections from the receiver to the amplifier are in the correct phase, red-collared wire to red connector (+ to + and – to –).• Verify that the speaker size in the receiver is set to large.
Not enough or too much bass	<ul style="list-style-type: none">• Move your Acoustimass module closer to a wall or corner to increase bass. Move it farther from a wall or corner to decrease bass.• Adjust the LFE level or Room Compensation control.
Sound is distorted	<ul style="list-style-type: none">• Make sure speaker wire is not damaged.• Reduce the volume of external components connected to the receiver.

Customer service

For additional help in solving problems, contact the Bose® Customer Service office appropriate to your area. See the contact sheet in the carton.

Cleaning

The cabinets of your Acoustimass® speaker system may be cleaned only with a soft dry cloth. Do not use any sprays near the system or allow liquids to spill into any openings. Also, do not use any solvents, chemicals, or cleaning solutions containing alcohol, ammonia, or abrasives.

The grille assemblies on the speakers may be carefully vacuumed, if necessary. Please note that the drivers are located directly behind the grille and are easily damaged if reasonable care is not taken.

Limited warranty information

Your Acoustimass® speaker system is covered by a limited warranty. Details of the warranty are provided on the warranty card that came with your system. Please fill out the information section on the card and mail it to Bose. Failure to do so, however, does not affect your rights.

The warranty information provided with this product does not apply in Australia or New Zealand. See our website at www.bose.com.au/warranty or www.bose.com.nz/warranty for details of the Australia and New Zealand warranty.

Accessories

You can place system speakers on wall brackets, table stands or floor stands. To purchase these accessories, contact your local Bose® dealer or visit www.Bose.com.

For the following accessories:

- Input cable adapter for use with in-wall wiring from the Acoustimass module to the receiver
- 20-ft (6.1 m) extension cable for use between the Acoustimass module and the receiver
- Speaker cable adapters for use with in-wall wiring

Contact your authorized Bose dealer. Or to contact Bose directly, refer to the contact sheet in the carton.

Speaker driver complement

Acoustimass® 10 system:

- Cube speaker arrays and center front speaker:
Two 2.5" (6.35 cm) Twiddler™ speakers
- Powered Acoustimass module:
Two 5.25" (13 cm) woofers

Acoustimass 6 system:

- Cube speakers:
One 2.5" (6.35 cm) Twiddler™ speaker
- Powered Acoustimass module:
One 5.25" (13 cm) woofers

System power rating

Acoustimass 10 system:

U.S./Canada: 100-127V ~ 50/60 Hz 270W

Europe/Australia: 220-240V ~ 50/60 Hz 270W

Acoustimass 6 system:

U.S./Canada: 100-127V ~ 50/60 Hz 135W

Europe/Australia: 220-240V ~ 50/60 Hz 135W

Connectivity

Acoustimass 10 system:

Compatible with A/V receivers and amplifiers rated from 10 to 200 watts per channel, rated from 4 to 8 ohms

Acoustimass 6 system:

Compatible with A/V receivers and amplifiers rated from 10 to 150 watts per channel, rated from 4 to 8 ohms

Acoustimass 10 system:

Cube speaker array and center front speaker: 2.2 lb (1kg) each

cube speaker array: 7.4"H x 3.2"W x 3.3"D (15.7 cm x 7.9 cm x 10.2 cm)

center front speaker: 3.4"H x 7.3"W x 3.2"D (15.7 cm x 7.9 cm x 10.2 cm)

Module: 35 lb (15.8 kg)

16.3"H x 8.1"W x 25.3"D (41.4 cm x 20.6 cm x 64.3 cm)

Acoustimass 6 system:

Cube speaker: 1.18 lb (0.45 kg) each

3.7"H x 3.2"W x 3.3"D (9.5 cm x 8.3 cm x 8.4 cm)

Module: 27 lb (12.2 kg)

16.3"H x 8.1"W x 22.3"D (41.4 cm x 20.6 cm x 56.6 cm)

Información de seguridad importante

Lea esta guía del usuario y guárdela para consultarla en el futuro.



El símbolo de relámpago con punta de flecha dentro de un triángulo equilátero indica al usuario que la caja del sistema puede contener una tensión sin aislar de magnitud suficiente para constituir un riesgo de descarga eléctrica.



El signo de exclamación dentro de un triángulo equilátero, tal como aparece marcado en el sistema, avisa al usuario de que existen instrucciones de operación y mantenimiento importantes en esta guía del usuario.



ADVERTENCIAS:

- Con el fin de reducir el riesgo de descargas eléctricas, no exponga el producto a la lluvia o la humedad.
- No exponga este aparato a salpicaduras o goteo. No coloque encima o cerca del aparato objetos que contengan líquidos, como jarrones. Al igual que con cualquier producto electrónico, evite que se derramen líquidos en los componentes del sistema, ya que pueden provocar averías o riesgo de incendio.
- No coloque sobre el aparato o cerca de éste llamas vivas, por ejemplo, velas.



PRECAUCIÓN:

- No realice modificaciones no autorizadas del producto; en caso contrario puede poner en riesgo la seguridad, el cumplimiento normativo, el rendimiento del sistema y anular la garantía.



ADVERTENCIA:

Este producto contiene material magnético. Consulte a su médico si tiene alguna duda acerca de los efectos que esto pudiera tener en el funcionamiento de un dispositivo médico implantado.

NOTAS:

- Si se utiliza la clavija de red o el conector del aparato como dispositivo de desconexión, deberá poder accionarse fácilmente.
- Este producto debe utilizarse en espacios interiores. No está diseñado ni se ha probado para uso al aire libre, en vehículos de recreo o embarcaciones.
- El cable del altavoz y los cables de interconexión incluidos con el sistema no están homologados para instalación dentro de la pared. Consulte las normas de construcción locales para conocer el tipo correcto de cables requeridos para instalación dentro de la pared.



Este símbolo significa que el producto no debe desecharse como residuos domésticos y que debe llevarse a un centro de recogida adecuado para su reciclaje. La eliminación y el reciclado adecuados ayuda a proteger los recursos naturales, la salud de las personas y el medio ambiente. Para obtener más información sobre la eliminación y el reciclado de este producto, póngase en contacto con su ayuntamiento, servicio de recogida de residuos o el establecimiento donde compró este producto.



Bose Corporation declara por la presente que este producto cumple los requisitos esenciales y otras disposiciones relevantes de la Directiva 1999/5/CE y todos los demás requisitos de directivas aplicables de la UE. Encontrará la declaración de conformidad completa en www.Bose.com/compliance.

Instrucciones de seguridad importantes

1. Lea las siguientes instrucciones.
2. Guarde estas instrucciones.
3. Tenga presentes todas las advertencias.
4. Siga todas las instrucciones.
5. No utilice este aparato cerca del agua.
6. Límpielo solo con un trapo seco.
7. No bloquee las aberturas de ventilación. Realice la instalación de acuerdo con las instrucciones del fabricante.
8. No lo instale cerca de fuentes de calor, tales como radiadores, salidas de aire caliente, cocinas u otros aparatos (incluidos amplificadores) que generen calor.
9. Proteja el cable de alimentación de forma que nadie lo pise ni quede pinzado, en particular cerca de enchufes, receptáculos de tomas múltiples y en el lugar en que sale del aparato.
10. Utilice solo conexiones y accesorios suministrados por el fabricante.
11. Desenchufe el aparato si se produce una tormenta eléctrica o si no lo va a utilizar durante periodos prolongados de tiempo.
12. Toda reparación debe ser realizada por personal cualificado. Lleve el dispositivo a reparar si presenta algún daño, por ejemplo, si el cable de alimentación o el enchufe están dañados, si se han vertido líquidos o se han caído objetos sobre el dispositivo o ha estado expuesto a la lluvia o humedad, si no funciona correctamente o ha caído al suelo.

Nombres y contenido de sustancias o elementos tóxicos o peligrosos

Nombre de la pieza	Sustancias y elementos tóxicos o peligrosos					
	Plomo (Pb)	Mercurio (Hg)	Cadmio (Cd)	Hexavalente (CR(VI))	Bifenilo polibromado (PBB)	Éter difenílico polibromado (PBDE)
PCB	X	0	0	0	0	0
Piezas metálicas	X	0	0	0	0	0
Piezas de plástico	0	0	0	0	0	0
Altavoces	X	0	0	0	0	0
Cables	X	0	0	0	0	0

0: Indica que esta sustancia tóxica o peligrosa contenida en todos los materiales homogéneos usados para esta pieza está por debajo del requisito límite en SJ/T 11363-2006.
X: Indica que esta sustancia tóxica o peligrosa contenida en al menos uno de los materiales homogéneos usados para esta pieza está por encima del requisito límite en SJ/T 11363-2006.

Cumplimente y conserve como referencia.

El número de serie y de modelo se encuentran en el panel de conectores del módulo Acoustimass®.

Número de serie: _____

Modelo: _____

Fecha de compra: _____

Conserve el recibo de compra junto con esta guía del usuario.

Blu-ray Disc™ y Blu-ray™ son marcas comerciales de Blu-ray Disc Association.

HDMI es una marca comercial o una marca comercial registrada de HDMI Licensing LLC en Estados Unidos y otros países.

©2014 Bose Corporation. Este documento no se puede reproducir, modificar, distribuir ni usar de otra forma sin el permiso por escrito.

Introducción

Gracias4
 Desembalar el sistema4

Instalación

Ubicación de los altavoces para lograr un sonido realista de cine en casa5
 Altavoces frontales izquierdo y derecho6
 Altavoz central.....6
 Altavoces posteriores.....6
 Módulo autoamplificado Acoustimass®6
 Conexiones7
 Conexión de los altavoces al módulo Acoustimass7
 Conexión del módulo Acoustimass® al receptor8
 Comprobación de las conexiones9

Uso del sistema

Cómo sacar el máximo partido de los altavoces de cine en casa10
 Ajuste de la compensación de graves/ambiente10
 Ajuste del nivel de LFE10
 Configuración del receptor de sonido envolvente digital.....11
 Recepción de una señal de audio digital.....11
 Configuración del receptor de sonido envolvente analógico11

Referencia

Resolución de problemas12
 Atención al cliente.....13
 Limpieza13
 Información sobre la garantía limitada13
 Accesorios13
 Información técnica14
 Complemento del cono del altavoz14
 Tensión nominal del sistema.....14
 Conectividad14

Introducción

Gracias

Gracias por elegir el sistema de altavoces para cine en casa Acoustimass® 6 Serie III o Acoustimass 10 Serie III de Bose®.

El sistema Acoustimass 6 incorpora cinco pequeños altavoces cúbicos, mientras que el sistema Acoustimass 10 incluye cuatro conjuntos de altavoces cúbicos y un altavoz frontal central. Estos altavoces, junto con el módulo Acoustimass, proporcionan una experiencia de cine en casa impactante y realista.

Desembalar el sistema

Desembale el contenido de la caja cuidadosamente:

1. Saque la caja interior de color marrón que contiene los altavoces.
2. Coloque suavemente la caja sobre uno de los lados y extraiga el módulo Acoustimass.

ADVERTENCIA: Tenga cuidado al levantar el módulo (pesa 14 kg) para evitar lastimarse.

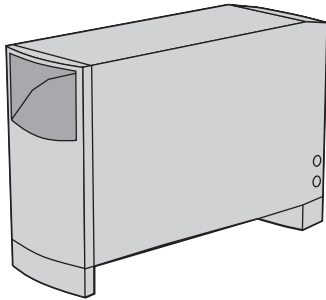

Módulo autoamplificado Acoustimass

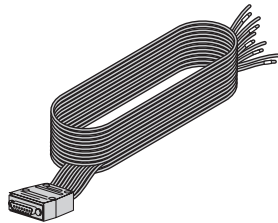

Cable de entrada del sistema de 6,1 m

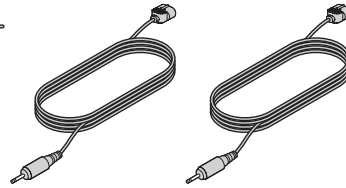

Tres cables para altavoces frontales de 6,1 m

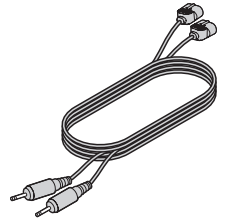

Dos cables de 15,2 m para los altavoces traseros

Con sistema Acoustimass 6

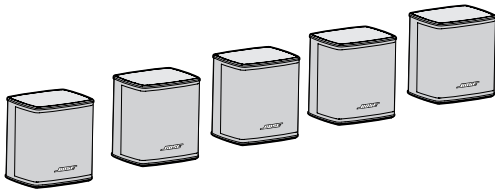

Cinco altavoces Virtually Invisible® Serie II

Con sistema Acoustimass 10

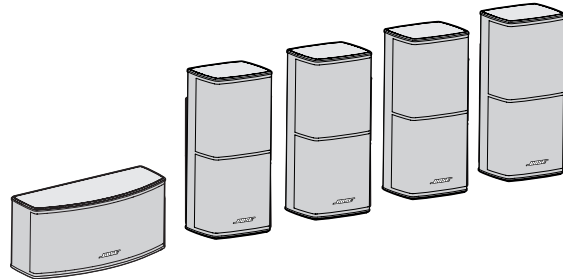

Cuatro altavoces Direct/Reflecting® Serie II y un altavoz horizontal del canal central

Cable de alimentación (1)



EE.UU./Canadá



Europa



Reino Unido/Singapur



Australia

Ahora es el momento adecuado para anotar el número de serie de este producto en la tarjeta de garantía. Guarde los materiales de embalaje por si tuviera que usarlos en el futuro.

ADVERTENCIA: Mantenga fuera del alcance de los niños las bolsas de plástico que envuelven los altavoces para evitar el peligro de asfixia.

Ubicación de los altavoces para lograr un sonido realista de cine en casa

Tenga en cuenta estas directrices a la hora de seleccionar una ubicación para cada altavoz:

- El módulo Acoustimass® debe situarse a un mínimo de 0,6 m del televisor para evitar interferencias.
- Seleccione una superficie estable y plana para cada uno de los altavoces.
- En el sistema Acoustimass 10, el altavoz central del canal se emplea en la parte delantera de la habitación y cerca del centro del televisor. El resto de altavoces son idénticos y se pueden colocar indistintamente en la habitación.
- En el sistema Acoustimass 6, los cinco altavoces son idénticos y pueden ubicarse de manera intercambiable en la habitación.
- El forma y el tamaño de la sala y la ubicación del mobiliario afectarán a la ubicación de los altavoces. Utilice el ejemplo siguiente como guía para la instalación del sistema de cine en casa.

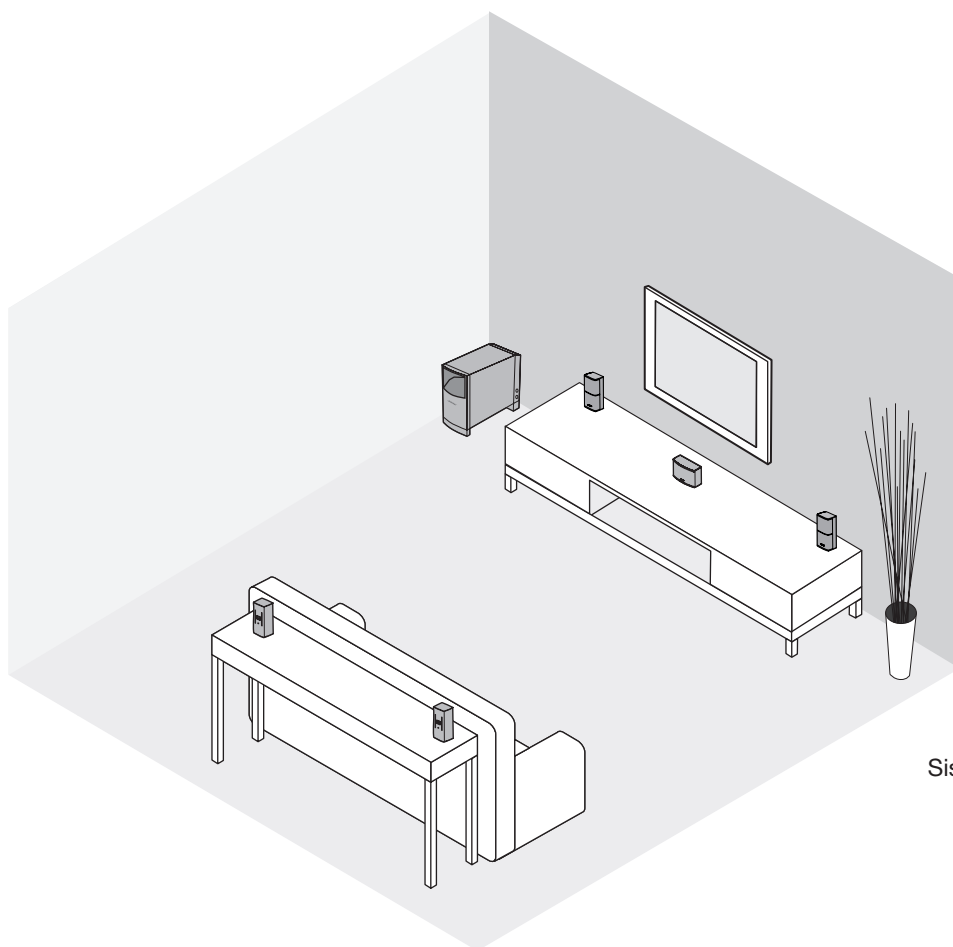

Sistema Acoustimass 10 Serie V

Instalación

Altavoces frontales izquierdo y derecho

El objetivo de estos altavoces es crear un espacio acústico que sea más ancho que la pantalla y que proporcione un sonido más natural a los espectadores independientemente de en qué parte de la habitación se encuentren.

- Sitúe los dos altavoces frontales a los lados del televisor.
- Deje una separación de entre 2 y 5 m, y al menos a 15 cm de un televisor CRT (con tubo de imagen).

Altavoz central

El sonido del altavoz central debe parecer que procede del interior de la imagen para dar una sensación más realista en la acción y el diálogo de la pantalla.

- Coloque el altavoz central por encima, por debajo o directamente sobre su televisor. NO coloque el peso del televisor sobre el altavoz.
- Si es posible, mantenga el altavoz en línea con el centro vertical de la pantalla para conseguir la reproducción más precisa del diálogo.
- Deje al menos 15 cm de distancia con un televisor CRT (tubo de imagen).

Altavoces posteriores

Si bien los altavoces traseros (de sonido envolvente) pueden emitir algunos diálogos, su función básica es proporcionar sonidos diferenciados y efectos especiales que amplíen la imagen visual. Ayudan a transportar al espectador al centro mismo de la acción.

Elija ubicaciones que sean prácticas y cómodas, teniendo en cuenta estas recomendaciones:

- Sitúe los altavoces traseros izquierdo y derecho para que el sonido le llegue al espectador desde ambos lados, en lugar de directamente desde atrás.
- Sitúe estos altavoces como mínimo a la altura de los oídos de un espectador sentado.

Módulo autoamplificado Acoustimass®

La tecnología de los altavoces Acoustimass hace que resulte difícil localizar la fuente del sonido de baja frecuencia de este módulo. Por tanto, puede ocultarlo de la vista. Coloque el módulo de acuerdo con las directrices siguientes:

- En el mismo extremo de la habitación que la pantalla del televisor.
- Al menos a 0,6 m del televisor para evitar interferencias.
- Para incrementar el efecto de los graves, gire la abertura frontal hacia una pared; para reducirlo, apártela de la pared.
- Mantenga la abertura frontal y la rejilla de ventilación de la parte inferior del módulo a un mínimo de 5 cm de cualquier otra superficie.
- No bloquee las rejillas de ventilación situadas en la parte inferior del módulo. Si bloquea la ventilación puede producirse una reducción de la salida de las frecuencias de graves desde el módulo.

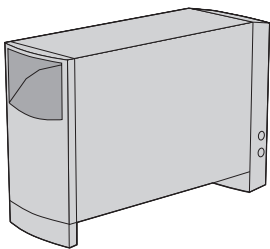

Preferida

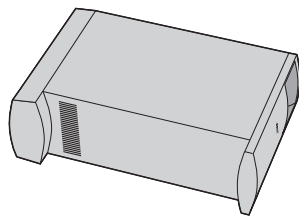

Alternativa

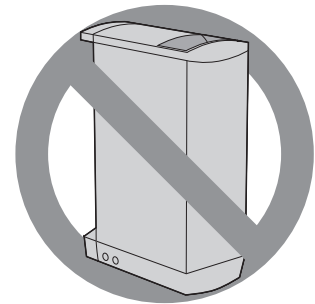

Conexiones

Solo el módulo Acoustimass® se conecta al receptor. Todos los altavoces se conectan directamente al módulo Acoustimass.

ADVERTENCIA: No conecte los altavoces a un receptor. Si lo hace, podría averiar el sistema y recibir una descarga eléctrica.

Conexión de los altavoces al módulo Acoustimass

Inserte la toma de cada cable para altavoces en el conector del módulo. Conecte cada toma a su conector correspondiente.

- Utilice los cables para altavoces de 6,1 m suministrados para los tres altavoces frontales.
 - Inserte la toma **R** al conector **Right Front**.
 - Inserte la toma **C** al conector **Center Front**.
 - Inserte la toma **L** al conector **Left Front**.
- Utilice los cables de 15,2 m suministrados para los altavoces de la parte posterior de la habitación.
 - Inserte la toma **RR** al conector **Right Rear**.
 - Inserte la toma **LR** al conector **Left Rear**.
- Inserte el otro extremo de cada cable en el conector de cada altavoz con la etiqueta mirando hacia abajo.

Nota: Localice la etiqueta de cada cable para altavoces y conéctelo a la toma correspondiente:

Etiqueta del cable para altavoces	
L para el altavoz de la parte frontal izquierda	LR para el altavoz de la parte trasera izquierda
R para el altavoz de la parte frontal derecha	RR para el altavoz de la parte trasera derecha
C para el altavoz de la parte frontal central	

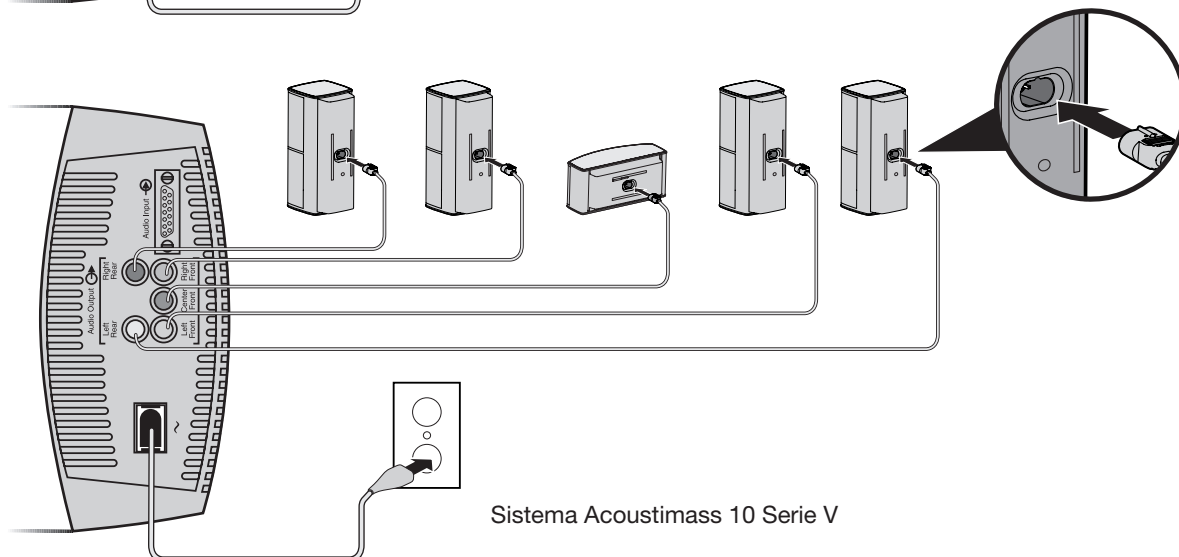
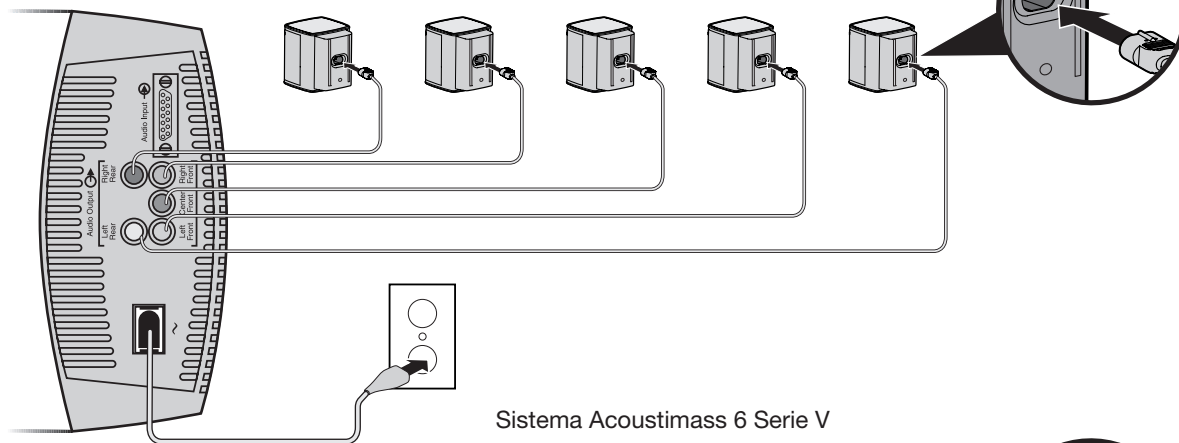

Instalación

Conexión del módulo Acoustimass® al receptor

PRECAUCIÓN: Antes de realizar estas conexiones, apague el receptor para evitar ruidos no deseados cuando conecte el módulo Acoustimass® en él.

El cable de entrada del sistema tiene 6,1 metros de largo y se conecta al receptor de sonido envolvente. A diferencia de los cables para altavoces, este cable de entrada dispone de un conector de múltiples contactos que se inserta en el conector **Audio Input** del módulo.

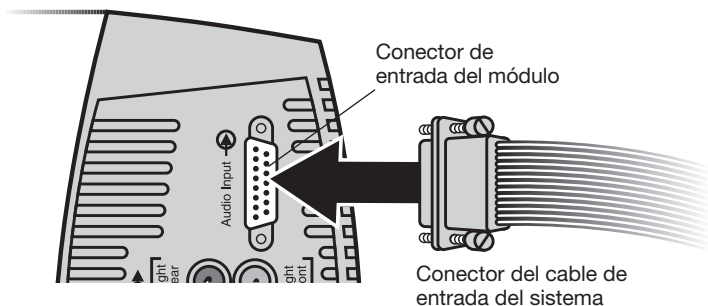

En el otro extremo del cable de entrada del sistema, múltiples pares de hilos que se separan para facilitar el acceso y la inserción en los terminales del receptor. Un collarín rojo indica que el hilo es positivo (+).

PRECAUCIÓN: NO conecte el módulo al televisor, que carece de la amplificación necesaria.

La toma RCA individual de ese extremo debe emplearse ÚNICAMENTE con un receptor que gestione efectos de baja frecuencia y proporcione una toma **LFE/SUBWOOFER**.

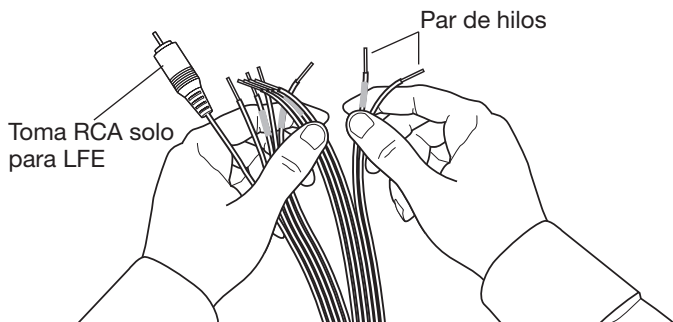

Para realizar las conexiones:

1. Inserte el conector de múltiples contactos del cable de entrada del sistema en la entrada del módulo Acoustimass®. Ajuste los dos tornillos de mariposa para fijar la conexión.
2. Conecte los pares de hilos del otro extremo del cable de entrada del sistema al receptor de sonido envolvente, que deberá tener terminales de salida de audio con las etiquetas:
 - Right (derecho), Left (izquierdo) y Center (centro) para los canales de audio frontales.
 - Right Surround (envolvente derecho) y Left Surround (envolvente izquierdo) para los canales traseros. Las etiquetas específicas de su receptor pueden variar ligeramente.
- PRECAUCIÓN:** No permita que los hilos conductores expuestos entren en contacto entre sí, ya que podría dañarse el receptor.
3. Asegúrese de hacer coincidir la polaridad de las conexiones (+ a + y - a -).
 - Conecte cada hilo con collarín rojo (+) al terminal + correspondiente.
 - Conecte cada par de conductores (-) al terminal - apropiado.
4. Si lo permite su receptor, inserte la toma RCA del cable de entrada del sistema que lleva la marca **LFE** al conector **LFE/ SUBWOOFER** del receptor de sonido envolvente. Primero retire la tapa.

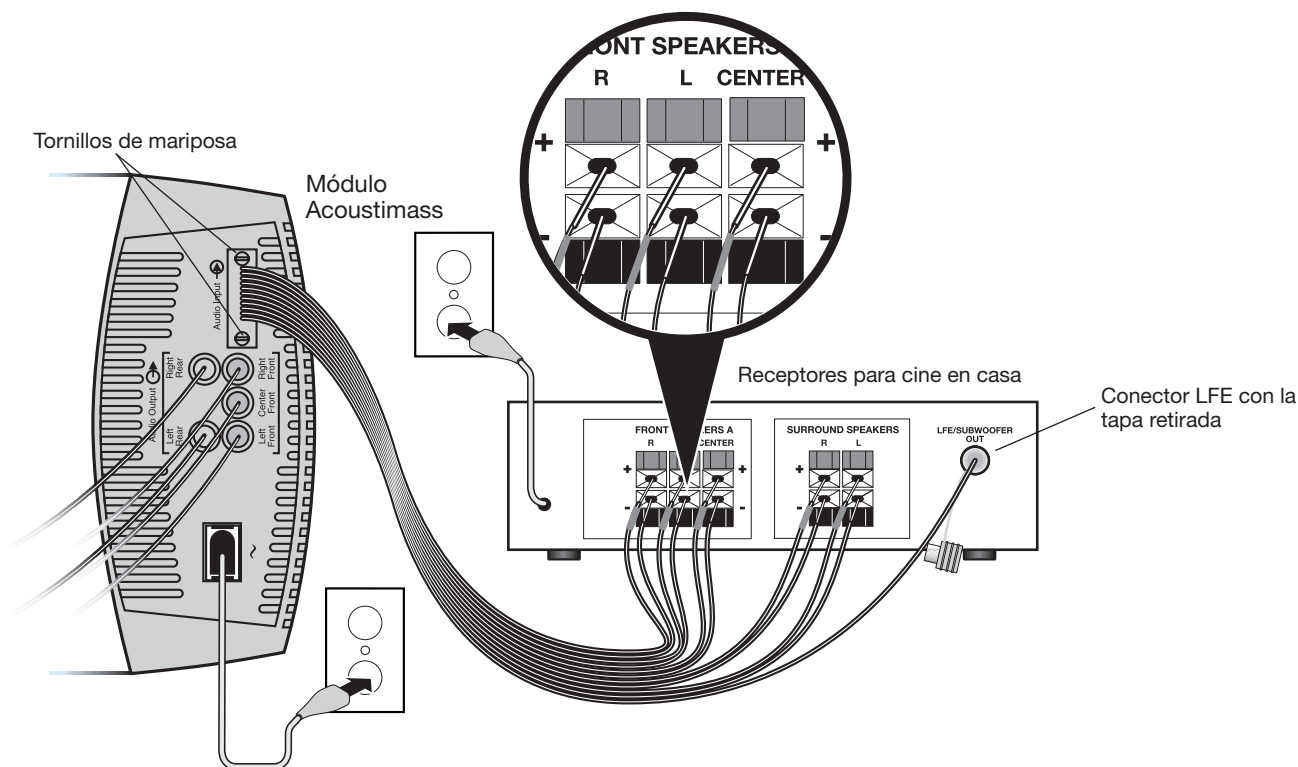

Comprobación de las conexiones

Antes de conectar el módulo Acoustimass, compruebe todas las conexiones del receptor al módulo y de éste a los altavoces.

- Asegúrese de que todos los altavoces estén conectados a los terminales apropiados con arreglo a sus posiciones en la habitación.
- Compruebe que todos los hilos están conectados al receptor de sonido envolvente con la polaridad adecuada (cables de + a + y de - a -). Si conecta incorrectamente los hilos, puede producirse una pérdida total de salida del módulo.
- Corrija cualquier problema de cableado antes de conectar el receptor y luego enciéndalo.

Después de comprobar todas las conexiones, conecte el cable de alimentación desde el módulo Acoustimass hasta la toma de la red eléctrica. Conecte también el receptor.

Nota: Bose le recomienda utilizar supresores de sobretensiones de calidad en todos los equipos electrónicos. Las variaciones y picos de tensión pueden dañar los componentes electrónicos de cualquier sistema. Los supresores de calidad (disponibles en tiendas de electrónica) son capaces de eliminar la inmensa mayoría de las averías causadas por sobretensiones.

Uso del sistema

Cómo sacar el máximo partido de los altavoces de cine en casa

Después de realizar las conexiones del sistema y de conectar el módulo, el sistema Acoustimass® está listo para utilizar.

Familiarícese con los controles y las protecciones incorporadas que ajustan el audio de este sistema. ya que ofrecen opciones que se adaptan a su estilo específico de uso y a sus preferencias.

PRECAUCIÓN: Este sistema proporciona un circuito de protección automática que le ayuda a evitar daños ocasionales por tensiones eléctricas y sobrecargas del sistema. Cuando el volumen es muy alto, el circuito se activa para reducir la salida, reduciendo ligeramente el volumen. Si observa esta reducción del volumen, el sistema está funcionando correctamente. Esta reducción también indica que la entrada de potencia al sistema puede superar los niveles de seguridad. No se recomienda la audición continua a estos niveles.

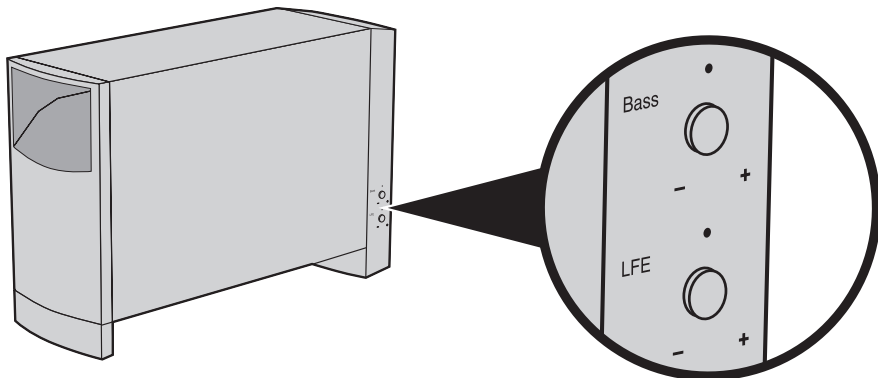

Ajuste de la compensación de graves/ambiente

Después de colocar el módulo Acoustimass en el lugar deseado, puede ajustarlo para esta ubicación específica. Realice este ajuste sólo si es necesario.

Por ejemplo:

- Si no se aprecian los graves, gire el control BASS (mostrado más arriba) en el sentido de las agujas del reloj para incrementar la salida de baja frecuencia del módulo.
- Si los graves están sobrecargados, gire el mando en el sentido contrario al de las agujas del reloj para reducir la salida de baja frecuencia del módulo.

El ajuste de fábrica está destinado a las disposiciones de habitación más comunes.

Ajuste del nivel de LFE

El control del nivel de LFE (mostrado más arriba) se utiliza con receptores que proporcionan un canal LFE/SUBWOOFER.

Si gira el mando podrá ajustar el nivel relativo de los efectos de baja frecuencia de las bandas sonoras de las películas. Utilícelo para ajustar el nivel del volumen del canal LFE a los niveles de los otros canales del altavoz.

Puede comprobar todos los niveles empleando la función "tonos de prueba" del receptor de sonido envolvente digital. Para obtener más información sobre el uso de esta función, consulte la guía del usuario suministrada con el receptor de sonido envolvente.

Configuración del receptor de sonido envolvente digital

Los altavoces del sistema Acoustimass® 6 Serie V o Acoustimass 10 Serie V son totalmente compatibles con la salida de audio de los receptores de sonido envolvente digital. El procesamiento integrado de señales del sistema permite la reproducción completa de bajas frecuencias desde todos los canales.

Para aprovechar al máximo estas funciones del sistema, puede realizar algunos ajustes en el receptor. Para realizar cambios, utilice el menú de la pantalla del receptor y consulte a continuación la lista de ajustes recomendados.

Sustitución	Ajuste del receptor
Izquierdo y derecho	LARGE
Centro	LARGE
Sonido envolvente izquierdo y derecho	LARGE
LFE/Subwoofer	ON

Nota: Si su receptor lo permite, la opción LFE o Subwoofer deberá ajustarse como ON (ACTIVO) y el valor del separador, con el número más bajo posible, que suele ser 80 Hz.

Recepción de una señal de audio digital

Para que la señal de audio digital de otras fuentes (reproductor de Blu-ray™ o DVD, receptor CBL/SAT, videoconsola, etc.) llegue al receptor de sonido envolvente, necesita establecer una conexión de audio digital entre la fuente adicional y el receptor.

- Utilice la entrada HDMI™, óptica o coaxial del receptor para conectar la salida digital desde la fuente adicional. No utilice más de una conexión.
- Asegúrese de seleccionar la salida digital en el menú de configuración de la fuente adicional.

Para obtener información adicional referente a la configuración y el manejo del receptor, por favor, consulte la guía del usuario del receptor de sonido envolvente.

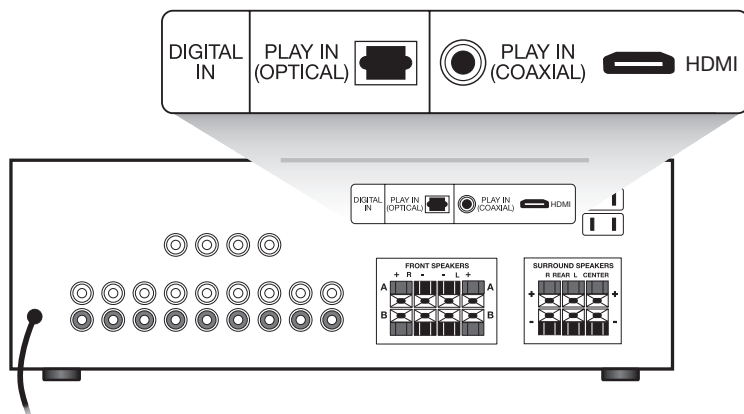

Configuración del receptor de sonido envolvente analógico

Para aplicaciones de sonido envolvente analógico (no digital), le recomendamos que establezca el modo central de sonido envolvente del receptor en Wide (ancho). Si desea instrucciones sobre cómo cambiar este ajuste, consulte la guía del usuario suministrada con el receptor de sonido envolvente.

Referencia

Resolución de problemas

En caso de problemas con el sistema de altavoces Acoustimass®, apague la fuente de sonido e intente las soluciones indicadas a continuación. Si el problema persiste, solicite asistencia técnica a su distribuidor Bose®. Para ponerse en contacto directamente con Bose, consulte la lista de contactos incluida en la caja.

Problema	Solución
El sistema no funciona en absoluto	<ul style="list-style-type: none">• Asegúrese de que el receptor y el módulo autoamplificado Acoustimass estén enchufados en una toma de corriente alterna que funcione correctamente y de que el receptor esté encendido.• Asegúrese de que seleccione una fuente de audio en el receptor (reproductor de Blu-ray o DVD, receptor CBL/SAT, videoconsola, etc.).
No hay sonido	<ul style="list-style-type: none">• Suba el volumen.• Desconecte los auriculares.• Compruebe las conexiones del altavoz en el módulo de graves, en el receptor y en los altavoces.• Asegúrese de que el módulo autoamplificado Acoustimass y el receptor están conectados.• Para obtener sonido digital, asegúrese de conectar la salida digital de la fuente de audio a la entrada digital del receptor mediante un cable HDMI, coaxial u óptico.• Asegúrese de que la fuente de audio seleccionada es la correcta. Por ejemplo, seleccione audio de DVD en el receptor para obtener sonido de DVD.
No hay sonido envolvente	<ul style="list-style-type: none">• Compruebe que el material de la fuente contiene sonido envolvente.• Si está utilizando el modo Dolby Pro-Logic en el receptor, compruebe que el sonido envolvente está activado.• Asegúrese de que el material de la fuente (reproductor de Blu-ray™ o DVD, receptor CBL/SAT, videoconsola, etc.) está codificado para Dolby Digital.• Asegúrese de que el receptor está procesando una señal procedente de un televisor estéreo, un disco láser, un reproductor de Blu-ray o DVD, u otra fuente de sonido envolvente.• Si está utilizando programación digital, verifique que los ajustes son correctos en el receptor.
Los graves no suenan	<ul style="list-style-type: none">• Compruebe que las conexiones de altavoces del receptor al amplificador se encuentran en la fase correcta, el hilo con collarín rojo con la toma roja (de + a + y de - a -).• Verifique que el tamaño del altavoz en el receptor está ajustado en grande.
Graves insuficientes o exagerados	<ul style="list-style-type: none">• Para aumentar los graves, acerque más el módulo Acoustimass a una pared o a una esquina. Para reducir los graves, sepárelo más de la pared o de la esquina.• Ajuste el nivel de LFE o el control de compensación ambiental.
El sonido está distorsionado	<ul style="list-style-type: none">• Asegúrese de que los cables de los altavoces no estén dañados.• Reduzca el volumen de los componentes externos conectados al receptor.

Atención al cliente

Si desea obtener ayuda adicional para resolver un problema, póngase en contacto con el Servicio de atención al cliente Bose® de su zona. Consulte la hoja de contactos incluida en la caja.

Limpieza

Solo debe limpiar las cajas del sistema de altavoces Acoustimass® con un paño suave y seco. No use ningún aerosol cerca del sistema ni permita la entrada de ningún líquido por abertura alguna. No use disolventes, sustancias químicas ni soluciones detergentes que contengan alcohol, amoníaco o abrasivos.

Si es necesario, puede limpiar con un aspirador los conjuntos de rejillas presentes en los altavoces, pero con mucho cuidado. Tenga en cuenta que, justo detrás de la rejilla, hay altavoces que se pueden dañar fácilmente si no procede con cautela.

Información sobre la garantía limitada

Su sistema de altavoces Acoustimass® está cubierto por una garantía limitada. Los detalles sobre la garantía constan en la tarjeta de garantía que viene incluida junto con el sistema. Rellene la sección de información de la tarjeta y remítala a Bose. A pesar de que no la envíe, sus derechos no se verán afectados.

La información de garantía incluida con este producto no se aplica a Australia y Nueva Zelanda. Visite nuestro sitio web www.bose.com.au/warranty o www.bose.com.nz/warranty si desea más información sobre la garantía en Australia y Nueva Zelanda.

Accesorios

Puede colocar los altavoces del sistema en soportes de pared, de sobremesa o en pedestales. Para adquirir estos accesorios, póngase en contacto con su distribuidor Bose® o visite www.Bose.com.

Para los siguientes accesorios:

- Adaptador de cables de entrada para uso con cables empotrados desde el módulo Acoustimass hasta el receptor
- Cable alargador de 6,1 m para uso entre el módulo Acoustimass y el receptor
- Adaptadores de cable para altavoces para instalación dentro de la pared

Póngase en contacto con su distribuidor Bose autorizado. Para ponerse en contacto directamente con Bose, consulte la lista de contactos incluida en la caja.

Complemento del cono del altavoz

Sistema Acoustimass® 10:

- Conjuntos de altavoces cúbicos y altavoz frontal central:
Dos altavoces Twiddler™ de 6,35 cm
- Módulo autoamplificado Acoustimass:
Dos woofers de 13 cm

Sistema Acoustimass 6:

- Altavoces cúbicos:
Un altavoz Twiddler™ de 6,35 cm
- Módulo autoamplificado Acoustimass:
Un woofer de 13 cm

Tensión nominal del sistema

Sistema Acoustimass 10:

EE.UU./Canadá: 100-127 V ~ 50/270 Hz 60 W

Europa/Australia: 220-240 V ~ 50/270 Hz 60 W

Sistema Acoustimass 6:

EE.UU./Canadá: 100-127 V ~ 50/135 Hz 60 W

Europa/Australia: 220-240 V ~ 50/135 Hz 60 W

Conectividad

Sistema Acoustimass 10:

Compatible con receptores audiovisuales y amplificadores con una potencia nominal de 10 a 200 vatios por canal, de 4 a 8 ohmios

Sistema Acoustimass 6:

Compatible con receptores audiovisuales y amplificadores con una potencia nominal de 10 a 150 vatios por canal, de 4 a 8 ohmios

Sistema Acoustimass 10:

Conjunto de altavoces cúbicos y altavoz frontal central: 1 kg cada uno

Conjunto de altavoces cúbicos: 15,7 x 7,9 x 10,2 cm (alto x ancho x fondo)

Altavoz frontal central: 15,7 x 7,9 x 10,2 cm (alto x ancho x fondo)

Módulo: 15,8 kg

41,4 x 20,6 x 64,3 cm (alto x ancho x fondo)

Sistema Acoustimass 6:

Altavoz cúbico: 0,45 kg cada uno

9,5 x 8,3 x 8,4 cm (alto x ancho x fondo)

Módulo: 12,2 kg

41,4 x 20,6 x 56,6 cm (alto x ancho x fondo)

Informations importantes pour la sécurité

Consultez attentivement cette notice d'utilisation et conservez-la pour toute référence future.



Le symbole représentant un éclair avec une flèche à l'intérieur d'un triangle équilatéral est utilisé pour prévenir l'utilisateur de la présence d'une tension électrique dangereuse non isolée à l'intérieur de l'appareil. Cette tension est d'un niveau suffisamment élevé pour représenter un risque d'électrocution.



Le symbole représentant un point d'exclamation à l'intérieur d'un triangle équilatéral, tel qu'il figure sur le système, signale à l'utilisateur la présence d'instructions importantes relatives au fonctionnement et à l'entretien de l'appareil dans cette notice d'installation.



AVERTISSEMENTS :

- Pour limiter les risques d'incendie ou d'électrocution, n'exposez pas l'appareil à la pluie ou à l'humidité.
- Protégez l'appareil de tout risque de ruissellement ou d'éclaboussure. Ne placez pas d'objets contenant des liquides, tels que des vases, sur l'appareil. Comme avec tout appareil électronique, veillez à ne pas renverser de liquides sur une partie quelconque de l'appareil. Les liquides peuvent provoquer des pannes et/ou un risque d'incendie.
- Ne placez jamais d'objets enflammés, tels que des bougies allumées, sur l'appareil.



ATTENTION :

- Toute modification non autorisée peut compromettre votre sécurité, le respect des réglementations et le bon fonctionnement de l'appareil, et en invalidera la garantie.



AVERTISSEMENT :

ce produit contient des composants magnétiques. Contactez votre médecin pour toute question relative à l'effet de ces composants sur le fonctionnement d'un appareil médical implanté.

REMARQUES :

- Lorsque la fiche d'alimentation ou la prise multiple est utilisée comme dispositif de débranchement de l'appareil, elle doit rester facilement accessible.
- Ce produit doit être utilisé à l'intérieur. Il n'a pas été conçu ni testé pour une utilisation en extérieur, dans des véhicules ou sur des bateaux.
- Les câbles d'enceintes et d'interconnexion fournis avec cet appareil ne sont pas approuvés pour une installation encastrée. Consultez la réglementation locale pour connaître le type de câblage correct pour une installation encastrée.



Ce symbole signifie que le produit ne doit pas être jeté avec les déchets ménagers mais doit être déposé dans un centre de collecte approprié pour recyclage. La mise au rebut adéquate et le recyclage permettent de protéger les ressources naturelles, la santé humaine et l'environnement. Pour plus d'informations sur l'élimination et le recyclage de ce produit, contactez votre mairie, votre service de ramassage des ordures ou le magasin où vous avez acheté ce produit.



Bose Corporation déclare que ce produit est conforme aux critères essentiels et autres dispositions de la Directive 1999/5/CE et des autres directives européennes applicables. L'attestation complète de conformité est disponible à l'adresse www.bose.com/compliance/

Instructions importantes relatives à la sécurité

1. Veuillez lire ces instructions.
2. Veuillez conserver ces instructions.
3. Respectez tous les avertissements.
4. Suivez toutes les instructions.
5. N'utilisez pas cet appareil à proximité d'eau ou d'une source d'humidité.
6. Utilisez uniquement un chiffon sec pour le nettoyage.
7. Ne bloquez jamais les orifices d'aération. Suivez les instructions du fabricant pour l'installation.
8. N'installez pas cet appareil à proximité d'une quelconque source de chaleur, telle qu'un radiateur, une arrivée d'air chaud, un four ou tout autre appareil (notamment les amplificateurs) produisant de la chaleur.
9. Protégez le cordon d'alimentation contre les risques de piétinement ou de pincement, notamment au niveau des fiches, des prises de courant et des branchements à l'appareil.
10. Utilisez uniquement les accessoires spécifiés par le fabricant.
11. Débranchez cet appareil pendant les orages ou au cours des longues périodes de non utilisation.
12. Confiez toute réparation à du personnel qualifié. Une réparation est nécessaire lorsque l'appareil a été endommagé de quelque façon que ce soit (endommagement du cordon d'alimentation ou de la fiche électrique, renversement d'un liquide ou de tout objet sur l'appareil, exposition de l'appareil à la pluie ou à l'humidité, mauvais fonctionnement, chute de l'appareil, etc.).

Noms et contenu des substances ou éléments toxiques ou dangereux

Nom	Substances ou éléments toxiques ou dangereux					
	Plomb (Pb)	Mercure (Hg)	Cadmium (Cd)	Chrome hexavalent (CR(VI))	Biphényle polybromé (PBB)	Éther de diphényle polybromé (PBDE)
Polychlorobiphényles	X	0	0	0	0	0
Pièces métalliques	X	0	0	0	0	0
Pièces en plastique	0	0	0	0	0	0
Enceintes	X	0	0	0	0	0
Câbles	X	0	0	0	0	0

0 : indique que la quantité de cette substance toxique ou dangereuse contenue dans tous les composants homogènes de cette pièce est inférieure à la limite définie dans SJ/T 11363-2006.
X : indique que la quantité de cette substance toxique ou dangereuse contenue dans au moins un des composants homogènes de cette pièce est supérieure à la limite définie dans SJ/T 11363-2006.

Renseignements à noter et conserver :

Le numéro de série et le numéro de modèle se trouvent sur le panneau de connecteurs du module Acoustimass®.

Numéro de série : _____

Modèle : _____

Date d'achat : _____

Conservez votre facture avec cette notice d'utilisation.

Blu-ray Disc™ et « Blu-Ray™ » sont des marques de commerce de Blu-Ray Disc Association.

HDMI est une marque commerciale ou une marque déposée de HDMI Licensing LLC, aux USA et dans d'autres pays.

©2014 Bose Corporation. Toute reproduction, modification, distribution ou autre utilisation, même partielle, de ce document est interdite sans autorisation écrite préalable.

Introduction

Merci !.....	4
Déballage	4

Installation

Mise en place des enceintes pour obtenir un son home cinéma réaliste.....	5
Enceintes avant droite et gauche	6
Enceinte centrale	6
Enceintes arrière	6
Module Acoustimass® amplifié	6
Branchements	7
Connexion des enceintes au module Acoustimass	7
Branchement du module Acoustimass® sur l'ampli-tuner	8
Vérification des connexions	9

Utilisation du système

Comment tirer le meilleur parti de vos enceintes home cinéma.....	10
Réglage du niveau de compensation des graves en fonction de la pièce	10
Réglage du niveau LFE	10
Réglage de l'ampli-tuner numérique	11
Réception d'un signal audio numérique	11
Réglage de l'ampli-tuner analogique	11

Référence

Résolution des problèmes	12
Service client.....	13
Nettoyage.....	13
Garantie limitée	13
Accessoires	13
Informations techniques	14
Informations complémentaires sur les haut-parleurs.....	14
Puissance nominale du système	14
Connectivité.....	14

Introduction

Merci !

Nous vous remercions d'avoir porté votre choix sur ce système d'enceintes home cinéma Bose® Acoustimass® 6 série V ou 10 série V. Le système Acoustimass 6 comporte cinq petites enceintes cube, alors que le système Acoustimass 10 compte quatre enceintes cube et une enceinte centrale avant. Utilisées en combinaison avec le module Acoustimass, ces enceintes offrent une expérience home cinéma réaliste et d'une grande qualité sonore.

Déballage

Déballiez le contenu du carton avec précaution :

1. Sortez le carton marron contenant les enceintes.
2. Faites rouler avec précaution le carton sur le côté et dégagez le module Acoustimass.

ATTENTION : soulevez le module avec prudence, car il pèse 14 kg.

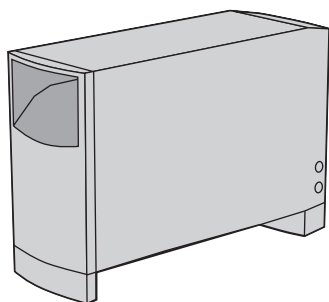

Module Acoustimass amplifié

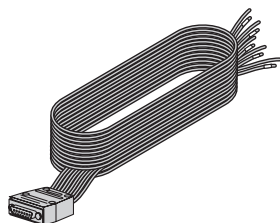

Câble d'entrée du système
(6,10 mètres)

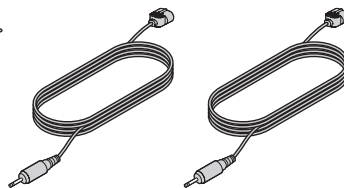

Câbles de l'enceinte centrale (6,10 mètres)

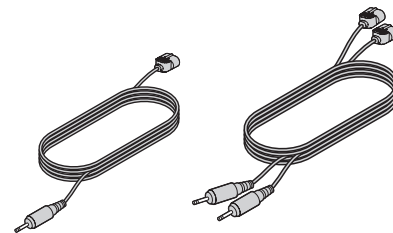

Deux câbles de l'enceinte arrière
(15,20 mètres)

Avec le système Acoustimass 6

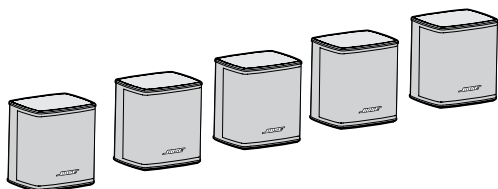

Cinq enceintes Virtually Invisible® série II

Avec le système Acoustimass 10

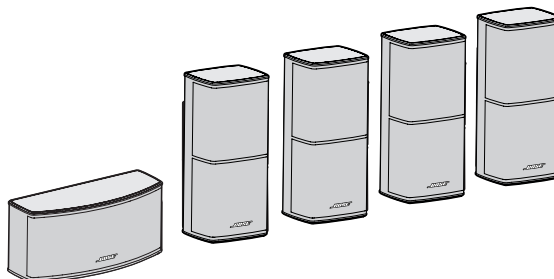

Quatre enceintes Direct/Reflecting® série II et une enceinte de canal central horizontale

Cordon d'alimentation (1)



États-Unis/Canada



Europe



Royaume-Uni/Singapour



Australie

Il est recommandé de noter dès maintenant le numéro de série de votre produit sur votre carte de garantie. Conservez tous les emballages pour une utilisation ultérieure.

AVERTISSEMENT : afin d'éviter tout risque d'étouffement, les sacs plastique qui protègent les enceintes doivent être tenus hors de portée des enfants.

Mise en place des enceintes pour obtenir un son home cinéma réaliste

Lors du choix de l'emplacement de chaque enceinte, suivez ces quelques conseils :

- Pour éviter toute interférence, placez le module Acoustimass® à au moins 0,60 m de votre téléviseur.
- La surface sur laquelle reposent les enceintes doit être stable et plane.
- Dans un système Acoustimass 10, l'enceinte de canal central est destinée à être utilisée dans la partie frontale de la pièce, et à proximité du centre du téléviseur. Les autres enceintes sont identiques et peuvent être placées dans la pièce de façon interchangeable.
- Dans le système Acoustimass 6, les cinq enceintes sont identiques et peuvent être placées dans la pièce de façon interchangeable.
- Le choix de l'emplacement des enceintes doit être déterminé par la forme et les dimensions de votre pièce d'une part, et l'emplacement des meubles d'autre part. Utilisez l'exemple ci-dessous comme guide pour installer votre système home cinéma.

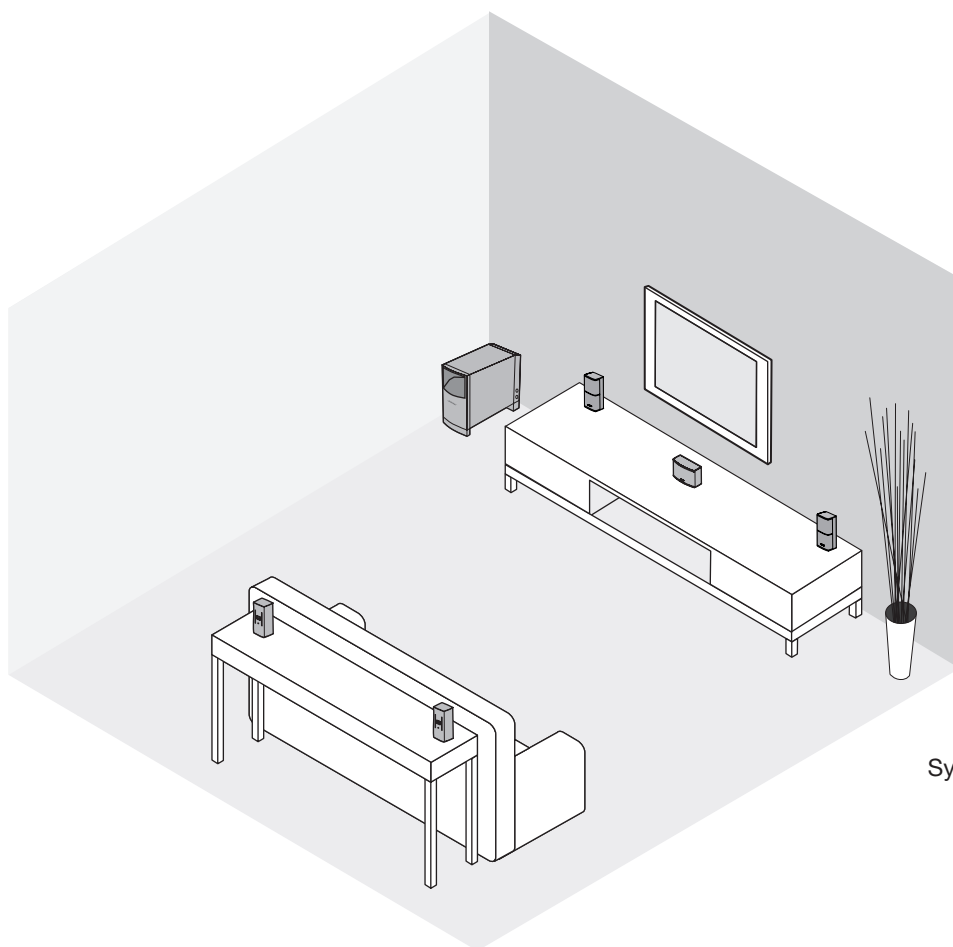

Système Acoustimass 10 série V

Installation

Enceintes avant droite et gauche

Ces enceintes créent une image sonore dépassant les dimensions de l'écran tout en restant cohérente et naturelle pour le spectateur, quelle que soit la position de celui-ci dans la pièce.

- Placez ces deux enceintes frontales de part et d'autre du téléviseur.
- Éloignez-les de 2 à 5 m de tout téléviseur à tube cathodique.

Enceinte centrale

Pour obtenir un rendu réaliste de l'action et des dialogues, le son de l'enceinte centrale doit sembler provenir de l'image.

- Placez l'enceinte cube centrale au-dessus, au-dessous ou sur votre téléviseur. Ne faites pas reposer le poids du téléviseur sur l'enceinte !
- Pour obtenir une restitution précise des dialogues, placez l'enceinte aussi près que possible de la verticale du centre de l'écran.
- Éloignez cette enceinte d'au moins 15 cm de tout téléviseur à tube cathodique.

Enceintes arrière

Les enceintes arrière (surround) reproduisent les dialogues, mais sont principalement destinées à restituer les sons discrets et les effets spéciaux qui donnent de l'ampleur à l'image. Elles contribuent à mettre le spectateur au cœur de l'action.

Choisissez des emplacements pratiques en tenant compte des recommandations suivantes :

- Positionnez les enceintes arrière gauche et droite de manière à ce que le son parvienne au spectateur de chaque côté, plutôt que directement derrière lui.
- Placez ces enceintes à la hauteur des oreilles d'un spectateur assis, ou légèrement plus haut.

Module Acoustimass® amplifié

Grâce à la technologie Acoustimass utilisée dans ce module, il est difficile de localiser la source des sons graves. Vous pouvez donc le dissimuler. Placez le module en respectant les conseils suivants :

- Placez le module du même côté de la pièce que l'écran du téléviseur.
- Pour éviter toute interférence, placez le module à au moins 0,60 m de votre téléviseur.
- Pour augmenter l'effet des basses, orientez l'ouverture avant vers un mur. À l'inverse, pour réduire cet effet, orientez l'ouverture dos au mur.
- L'ouverture avant et la grille d'aération située à la base du module doivent être éloignées d'au moins 5 cm de toute autre surface.
- Ne masquez pas la grille d'aération située à la base du module. Cette ouverture est nécessaire à la restitution correcte des basses par le module.

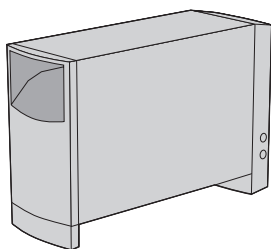

Préférentiel

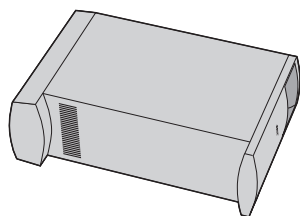

Alternatif

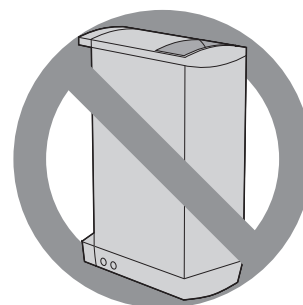

Branchements

Seul le module Acoustimass® doit être connecté à l'ampli-tuner. Les enceintes se connectent toutes directement au module Acoustimass.

AVERTISSEMENT : ne raccordez pas les enceintes à un ampli-tuner, car vous risquez d'endommager votre système et de subir une secousse électrique.

Connexion des enceintes au module Acoustimass

Insérez la fiche de chaque câble d'enceinte dans le connecteur correspondant du module. L'étiquette sur la fiche doit correspondre au connecteur du module.

- Pour les trois enceintes avant, utilisez les câbles de 6,10 m fournis.
 - Insérez la fiche **R** dans le connecteur marqué **Right Front**.
 - Insérez la fiche **C** dans le connecteur marqué **Center Front**.
 - Insérez la fiche **L** dans le connecteur marqué **Left Front**.
- Pour les enceintes arrière, utilisez les câbles de 15,20 m fournis.
 - Insérez la fiche **RR** dans le connecteur marqué **Right Rear**.
 - Insérez la fiche **LR** dans le connecteur marqué **Left Rear**.
- Insérez l'autre extrémité de chaque câble dans le connecteur de l'enceinte correspondante, étiquette face vers le bas.

Remarque : Localisez l'étiquette sur chaque câble d'enceinte correspondant à l'enceinte :

Étiquette sur le câble d'enceinte	
L (Left) pour l'enceinte avant gauche	LR (Left Rear) pour l'enceinte arrière gauche
R (Right) pour l'enceinte avant droite	RR (Right Rear) pour l'enceinte arrière droite
C (Center) pour l'enceinte centrale avant	

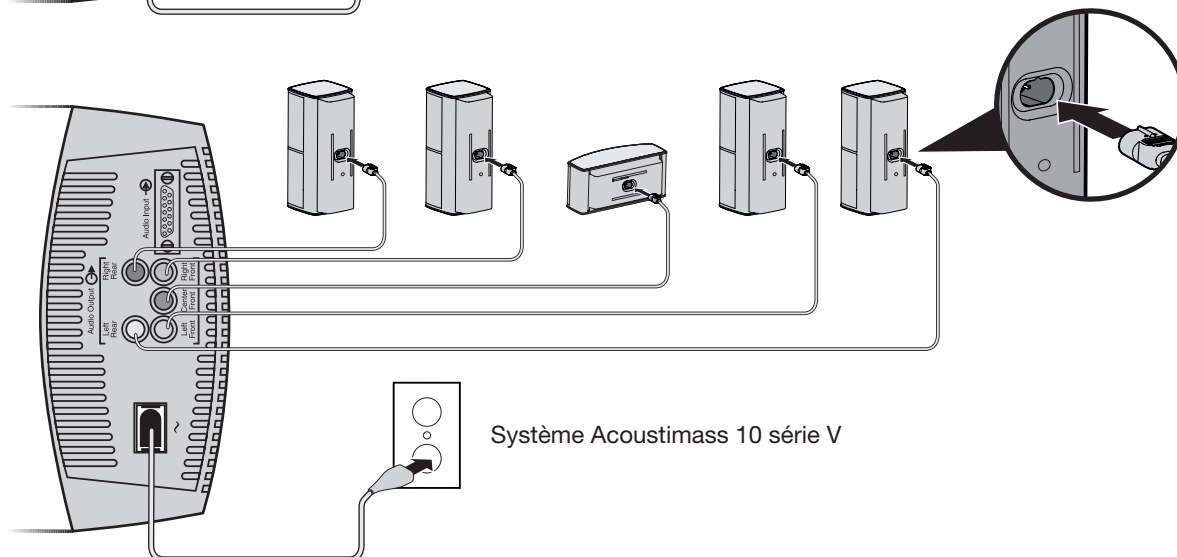
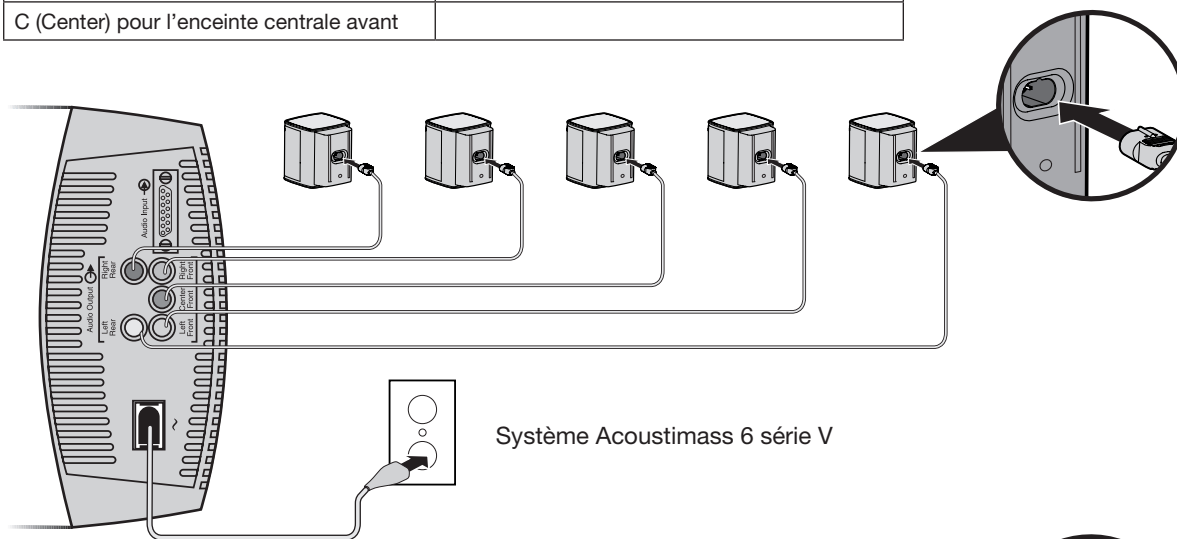

Installation

Branchement du module Acoustimass® sur l'ampli-tuner

ATTENTION: Avant d'effectuer les connexions, éteignez votre ampli-tuner afin d'éviter tous craquements intempestifs lors du branchement du module Acoustimass®.

Le câble d'entrée système, long de 6,10 mètres, connecte le module Acoustimass à l'ampli-tuner. Contrairement aux câbles d'enceinte, celui-ci est doté d'un connecteur multibroches qui doit être inséré dans le connecteur **Audio Input** du module.

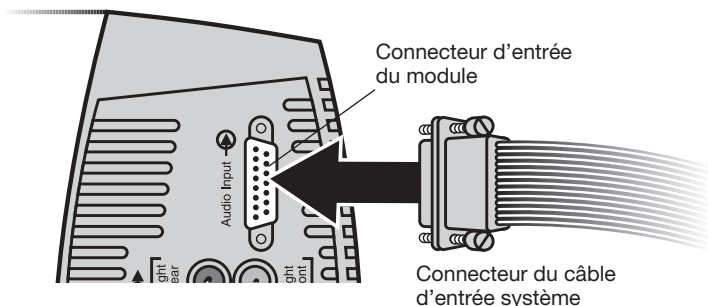

À l'autre extrémité du câble d'entrée système figurent des paires de brins multiples que vous pouvez séparer pour les insérer plus aisément dans les bornes de l'ampli-tuner. Une bague rouge permet d'identifier les fils positifs (+).

ATTENTION: Ne connectez JAMAIS votre module au téléviseur, les signaux de celui-ci ne sont pas suffisamment amplifiés.

Le connecteur RCA unique qui apparaît à cette extrémité est UNIQUEMENT destiné à un ampli-tuner capable de gérer les effets basses fréquences et comportant un connecteur **LFE/SUBWOOFER**.

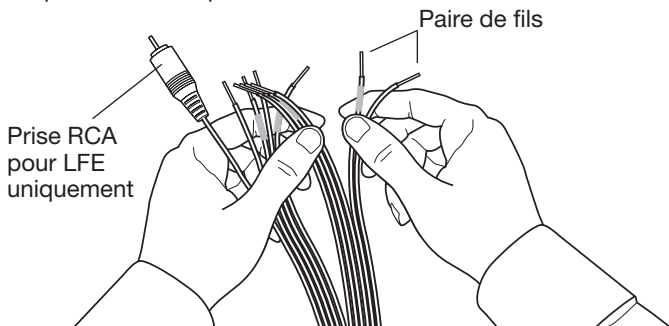

Branchements :

1. Insérez le connecteur multibroches du câble d'entrée du système dans l'embase prévue à cet effet sur le module Acoustimass®. Serrez les deux vis moletées pour verrouiller la connexion.
2. Connectez chaque paire de conducteurs de l'autre extrémité du câble d'entrée système à votre ampli-tuner, dont les bornes doivent être identifiées ainsi :
 - Right, Left, Center pour les canaux audio avant.
 - Right Surround et Left Surround pour les canaux arrière. Les indications exactes peuvent différer selon le modèle.

ATTENTION: Veillez à ce qu'aucun conducteur ne soit effiloché afin d'empêcher qu'il n'entre en contact avec un autre. Dans le cas contraire, votre ampli-tuner peut être endommagé.
3. Respectez scrupuleusement les polarités (le + sur le + et le - sur le -).
 - Branchez chaque conducteur repéré (+) à la borne + adéquate.
 - Branchez chaque conducteur repéré (-) sur la borne - adéquate.
4. Si possible, raccordez la prise RCA marquée **LFE** du câble d'entrée du système au connecteur **LFE/SUBWOOFER OUT** de votre ampli-tuner après avoir retiré le couvercle.

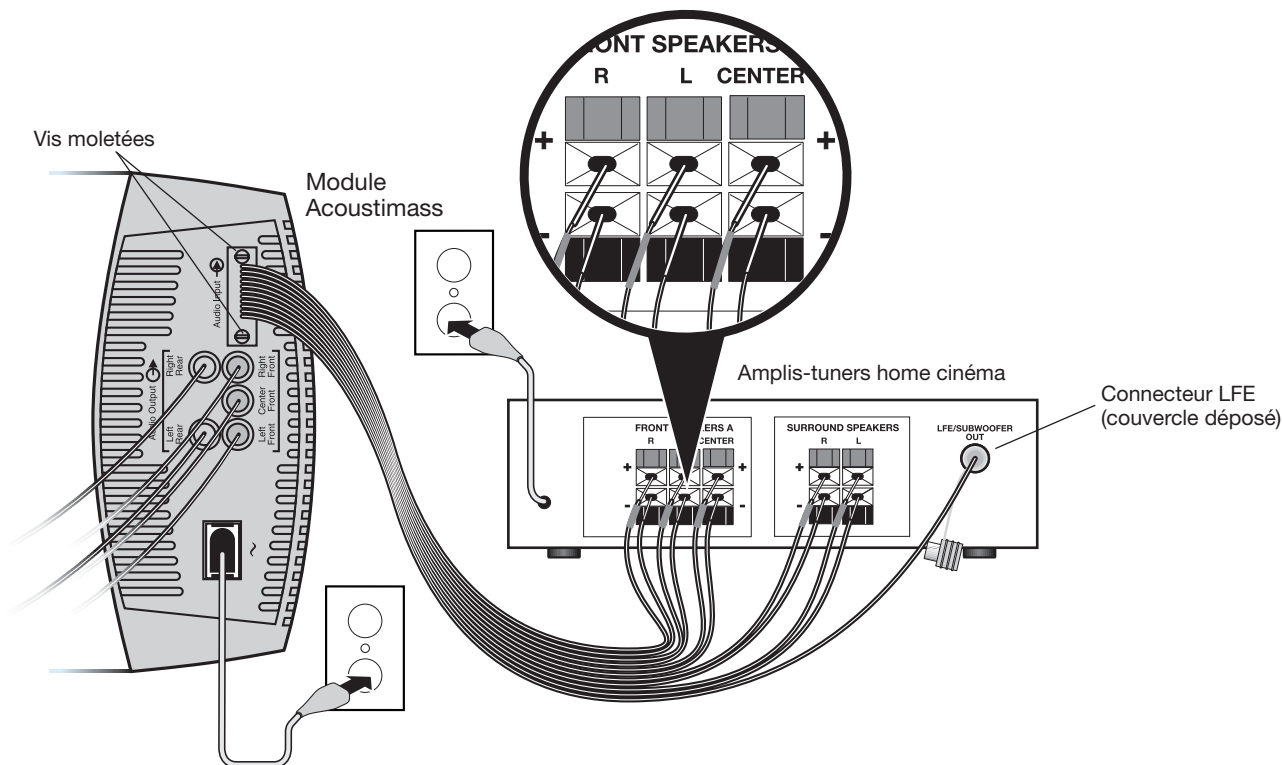

Vérification des connexions

Avant de brancher le module Acoustimass, vérifiez toutes les connexions entre l'ampli-tuner et le module, et entre le module et les enceintes.

- Assurez-vous que toutes les enceintes sont raccordées aux bornes appropriées, en fonction de leur position dans la pièce.
- Contrôlez que les câbles connectés à votre ampli-tuner surround sont bien en phase (+ au + et - au -). Un mauvais câblage peut provoquer une perte totale de puissance du module.
- Corrigez les éventuels problèmes de câblage avant de brancher le cordon secteur de votre ampli-tuner et de mettre celui-ci sous tension.

Une fois tous les raccordements du système vérifiés, branchez le cordon secteur du module Acoustimass dans la prise murale. Branchez également l'ampli-tuner.

Remarque : Bose recommande l'utilisation d'un dispositif de protection contre les surtensions pour protéger tous les équipements électroniques. Les variations de tension et les surcharges transitoires peuvent endommager les composants de n'importe quel système. Un équipement de ce type, capable d'éliminer la majeure partie des surtensions, peut être acheté dans un magasin spécialisé.

Utilisation du système

Comment tirer le meilleur parti de vos enceintes home cinéma

Dès que le système est connecté et que le module est raccordé au secteur, votre système Acoustimass® est prêt à fonctionner.

Commencez par vous familiariser avec les réglages qui permettent d'ajuster le son du système. Les options permettent d'adapter celui-ci à votre style d'écoute et à vos préférences.

ATTENTION: Le système est doté d'un circuit de protection automatique contre les surtensions électriques et les surcharges. Ce circuit est automatiquement activé lorsque le volume d'écoute est élevé. La réduction de niveau entraînée reste faible. Si vous constatez cette réduction de niveau, cela confirme que le système fonctionne normalement. Cette réduction de volume indique également que la puissance sonore du système peut dépasser les niveaux de sécurité. Il n'est pas recommandé de maintenir longtemps le niveau d'écoute à ce volume.

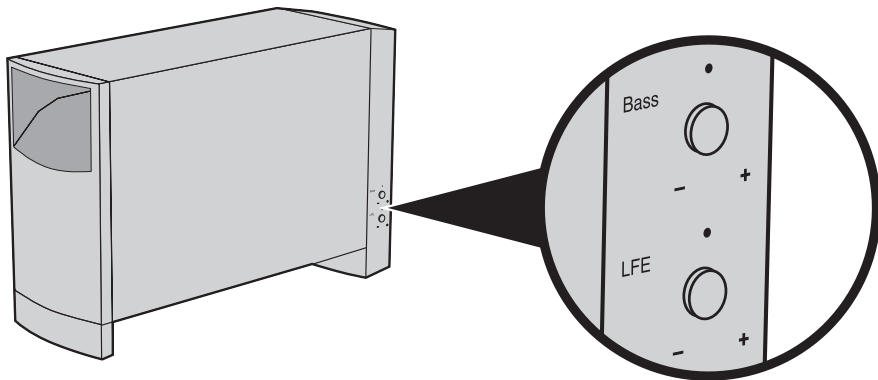

Réglage du niveau de compensation des graves en fonction de la pièce

Après avoir placé le module Acoustimass à l'endroit voulu, vous pouvez l'ajuster en fonction de cet emplacement. Utilisez ce réglage uniquement en cas de besoin.

Par exemple :

- Si le son produit vous paraît dans l'ensemble manquant de graves, tournez la molette BASS (Graves) dans le sens des aiguilles d'une montre afin d'augmenter le niveau de graves délivré par le module.
- Si le son produit est au contraire trop grave, tournez cette même molette dans le sens inverse des aiguilles d'une montre afin de diminuer le niveau de graves.

Le réglage par défaut est conçu pour les dimensions et aménagements de pièce les plus fréquents.

Réglage du niveau LFE

Le réglage du niveau LFE (effets basses fréquences) représenté ci-dessus est destiné uniquement aux amplis-tuners disposant d'un canal LFE/SUBWOOFER.

Tournez cette molette pour régler le niveau relatif des effets basses fréquences des pistes sonores des films. Utilisez-la de façon à ce que le volume du canal LFE soit identique aux volumes des autres enceintes.

Pour vérifier tous les niveaux, utilisez la fonction « Test tones » de votre ampli-tuner numérique. Consultez la notice d'utilisation fournie avec votre amplificateur pour toutes informations supplémentaires.

Réglage de l'ampli-tuner numérique

Les enceintes de votre système Acoustimass® 6 série V ou Acoustimass 10 série V sont entièrement compatibles avec le signal audio des amplis-tuners numériques. Le traitement de signal intégré autorise la reproduction des basses fréquences sur tous les canaux.

Pour tirer pleinement parti de ces possibilités, il est conseillé d'ajuster certains réglages sur votre ampli-tuner. Pour ce faire, utilisez le menu de l'afficheur de l'ampli-tuner en vous reportant ci-dessous à la liste des réglages recommandés.

Enceinte	Réglage sur l'ampli-tuner
Gauche et droite	LARGE
Canal central	LARGE
Surround gauche et droite	LARGE
LFE/Subwoofer	ON

Remarque : si votre modèle d'ampli-tuner est doté de l'option LFE ou Subwoofer, celle-ci doit être sur réglée sur ON et la valeur de l'option Crossover (fréquence de coupure) doit être le plus bas possible, en général 80 Hz.

Réception d'un signal audio numérique

Pour transmettre le signal audio numérique de sources supplémentaires (lecteur de disques Blu-ray™ ou de DVD, récepteur câble/satellite, console de jeux, etc.) à votre ampli-tuner surround, vous devez établir une connexion audio numérique entre la source supplémentaire et l'ampli-tuner.

- Utilisez l'entrée HDMI™, l'entrée Optical ou l'entrée Coaxial de l'ampli-tuner pour recevoir le signal numérique de la source supplémentaire. N'utilisez pas simultanément plusieurs connexions.
- N'oubliez pas de sélectionner la sortie numérique dans le menu de paramétrage de votre source supplémentaire.

Pour toutes informations supplémentaires, consultez la notice d'utilisation fournie avec votre amplificateur.

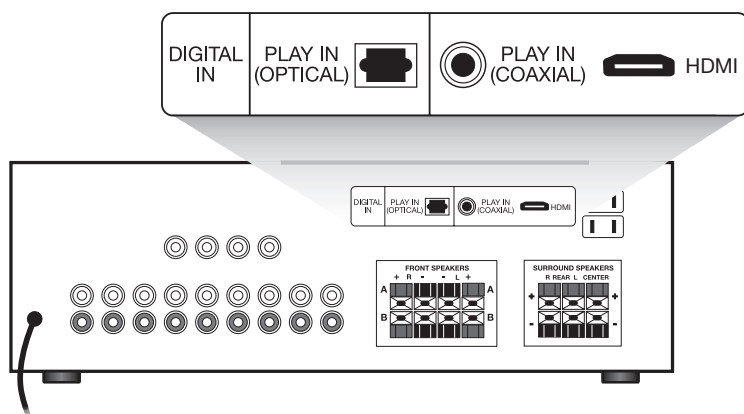

Réglage de l'ampli-tuner analogique

Pour les applications surround analogiques (et non numériques), il est recommandé de régler le mode Surround centre de l'ampli-tuner sur WIDE (large). Consultez la notice d'utilisation fournie avec votre amplificateur pour toutes instructions relatives à ce réglage.

Résolution des problèmes

Si vous rencontrez un problème avec votre système d'enceintes Acoustimass®, arrêtez la source sonore et essayez les solutions ci-dessous. Si le problème persiste, contactez votre revendeur Bose® afin de convenir d'un rendez-vous pour maintenance. Pour contacter Bose directement, consultez la liste des adresses figurant dans l'emballage.

Problème	Mesure corrective
Le système ne fonctionne pas du tout	<ul style="list-style-type: none">• Assurez-vous que l'ampli audio/vidéo ou home cinéma et le module Acoustimass amplifié sont bien branchés sur une prise secteur murale et que l'ampli-tuner home cinéma est sous tension.• Veillez à sélectionner une source audio sur l'ampli-tuner (lecteur Blu-ray ou DVD, récepteur câble/satellite, console de jeux, etc.).
Absence de son	<ul style="list-style-type: none">• Augmentez le volume.• Débranchez le casque, le cas échéant.• Vérifiez les connexions d'enceinte sur le module de graves, l'ampli-tuner et les enceintes.• Assurez-vous que le module Acoustimass amplifié et l'ampli-tuner sont bien alimentés.• Pour le son numérique, assurez-vous qu'un câble HDMI, coaxial ou optique relie la sortie numérique de la source audio à l'entrée numérique de votre ampli-tuner.• Assurez-vous que la source audio sélectionnée est correcte. Par exemple, sélectionnez bien la lecture DVD audio sur l'amplificateur et le lecteur pour qu'un son puisse être entendu à partir d'un DVD.
Absence de son surround	<ul style="list-style-type: none">• Vérifiez que la source sonore comporte bien des effets surround.• Si vous utilisez le mode Dolby Pro-Logic, vérifiez que le mode Surround est bien activé (ON).• Vérifiez que la source (lecteur Blu-ray™ ou DVD, récepteur câble/satellite, console de jeux, etc.) est bien encodée Dolby Digital.• Vérifiez que votre ampli-tuner traite un signal provenant d'un téléviseur stéréo, d'un disque laser, d'un lecteur de disques Blu-ray, d'un lecteur de DVD ou d'une quelconque autre source comportant du son surround.• Si vous utilisez une source numérique, vérifiez que les réglages sont corrects au niveau de l'ampli-tuner home cinéma.
Absence de graves	<ul style="list-style-type: none">• Vérifiez que les connexions d'enceinte de l'ampli-tuner vers l'amplificateur sont correctes (bague rouge sur borne rouge, + sur + et - sur -).• Vérifiez que la taille de l'enceinte dans l'ampli-tuner n'est pas réglée sur Large.
Manque ou excès de graves	<ul style="list-style-type: none">• Rapprochez le module Acoustimass amplifié d'un mur ou d'un angle pour augmenter le niveau de graves, ou éloignez-le pour obtenir moins de graves.• Réglez le niveau LFE ou le niveau de compensation.
Le son comporte des distorsions	<ul style="list-style-type: none">• Vérifiez qu'aucun câble d'enceinte n'est endommagé.• Diminuez le volume de tous les éléments externes raccordés à l'ampli-tuner home cinéma.

Service client

Pour obtenir de l'aide afin de résoudre vos éventuels problèmes, contactez le service client local de Bose®. Consultez la liste d'adresses incluse dans le carton d'emballage.

Nettoyage

Les coffrets des enceintes Acoustimass® doivent être nettoyés uniquement à l'aide d'un chiffon doux et sec. N'utilisez aucun aérosol à proximité du système et ne laissez aucun liquide pénétrer par une des ouvertures. De même, n'utilisez pas de solvants, de produits chimiques ou de liquides de nettoyage contenant de l'alcool, de l'ammoniac ou des abrasifs.

Si nécessaire, vous pouvez passer l'aspirateur sur les grilles des enceintes, mais procédez avec précaution car les haut-parleurs se trouvent directement derrière et ils peuvent être facilement endommagés.

Garantie limitée

Votre système d'enceintes Acoustimass® est couvert par une garantie limitée. Les conditions détaillées de la garantie sont notées sur la carte de garantie accompagnant le système. Remplissez la section « Informations » de la carte et renvoyez-la par courrier à Bose. En cas d'oubli, les droits que vous confère cette garantie ne s'en trouveront pas affectés.

Les informations de garantie qui accompagnent ce produit ne s'appliquent ni en Australie ni en Nouvelle-Zélande. Consultez notre site Web www.bose.com.au/warranty ou www.bose.com.nz/warranty pour plus d'informations sur les conditions de garantie en Australie et en Nouvelle-Zélande.

Accessoires

Les enceintes peuvent être montées sur un support mural, sur un pied de table ou sur un pied de sol. Pour acquérir ces accessoires, contactez votre revendeur Bose® ou visitez la page www.Bose.com.

Pour les accessoires suivants :

- Kit adaptateur de câbles d'entrée, pour passage dans les murs de la liaison entre le module Acoustimass et l'ampli-tuner
- Câble d'extension de 6,10 m pour étendre la liaison entre le module Acoustimass et l'ampli-tuner
- Adaptateurs pour câbles d'enceinte à utiliser dans un câblage mural

Contactez votre revendeur Bose agréé. Pour contacter Bose directement, consultez la liste des adresses figurant dans l'emballage.

Informations complémentaires sur les haut-parleurs

Système Acoustimass® 10 :

- Enceintes cube et enceinte centrale avant :
Deux enceintes Twiddler™ de 6,35 cm
- Module Acoustimass amplifié :
Deux haut-parleurs de graves de 13 cm

Système Acoustimass 6 :

- Enceintes cube :
Une enceinte Twiddler™ de 6,35 cm
- Module Acoustimass amplifié :
Un haut-parleur de graves de 13 cm

Puissance nominale du système

Système Acoustimass 10 :

États-Unis/Canada : 100-127 V ~ 50/60 Hz 270 W

Europe/Australie : 220-240 V ~ 50/60 Hz 270 W

Système Acoustimass 6 :

États-Unis/Canada : 100-127 V ~ 50/60 Hz 135 W

Europe/Australie : 220-240 V ~ 50/60 Hz 135 W

Connectivité

Système Acoustimass 10 :

Compatible avec les ampli-tuners A/V et les amplificateurs home cinéma dont la puissance est comprise entre 10 et 200 W par canal, pour une charge de 4 à 8 ohms

Système Acoustimass 6 :

Compatible avec les ampli-tuners et les amplificateurs A/V dont la puissance est comprise entre 10 et 150 W par canal, pour une charge de 4 à 8 ohms

Système Acoustimass 10 :

Enceinte cube et enceinte centrale avant : 1 kg chacune

Enceinte cube : 15,7 cm x 7,9 cm x 10,2 cm (L x H x P)

Enceinte centrale avant : 15,7 cm x 7,9 cm x 10,2 cm (L x H x P)

Module Acoustimass : 15,8 kg

41,4 cm x 20,6 cm x 64,3 cm (L x H x P)

Système Acoustimass 6 :

Enceinte cube : 0,45 kg chacune

9,5 cm x 8,3 cm x 8,4 cm (L x H x P)

Module Acoustimass : 12,2 kg

41,4 cm x 20,6 cm x 56,6 cm (L x H x P)



717625-0010

BOSE[®]
Better sound through research[®]
©2014 Bose Corporation, The Mountain,
Framingham, MA 01701-9168 USA
AM717625 Rév. 00