

BOSE

LIFESTYLE® 650
HOME ENTERTAINMENT SYSTEM



NOTICE D'UTILISATION

INSTRUCTIONS IMPORTANTES RELATIVES À LA SÉCURITÉ

Lisez et conservez à portée de main toutes les consignes de sécurité et le mode d'emploi.

CE Bose Corporation déclare que ce produit est conforme aux critères essentiels et autres dispositions de la directive 2014/53/UE et des autres directives européennes applicables. L'attestation complète de conformité est disponible à l'adresse www.Bose.com/compliance

Instructions importantes relatives à la sécurité

1. Lisez attentivement ces instructions.
2. Conservez ces instructions.
3. Respectez tous les avertissements.
4. Suivez toutes les instructions.
5. N'utilisez pas cet appareil à proximité de l'eau ou d'une source d'humidité.
6. Utilisez uniquement un chiffon sec pour le nettoyage.
7. Ne bloquez jamais les orifices d'aération. Suivez les instructions d'installation du fabricant.
8. N'installez pas cet appareil à proximité d'une quelconque source de chaleur, telle qu'un radiateur, une arrivée d'air chaud, un four ou tout autre appareil (notamment des amplificateurs) produisant de la chaleur.
9. Protégez le cordon d'alimentation contre les risques de piétinement ou de pincement, notamment au niveau des fiches, des prises de courant et des branchements à l'appareil.
10. Utilisez uniquement les accessoires spécifiés par le fabricant.
11. Débranchez cet appareil pendant un orage ou en cas d'inutilisation prolongée.
12. Confiez toute réparation à du personnel qualifié. Une réparation est nécessaire lorsque l'appareil a été endommagé de quelque façon que ce soit (endommagement du cordon d'alimentation ou de la fiche électrique, renversement d'un liquide ou de tout objet sur l'appareil, exposition de l'appareil à la pluie ou à l'humidité, dysfonctionnement, chute de l'appareil, etc.).



Ce symbole signale la présence d'une tension dangereuse non isolée à l'intérieur de l'appareil susceptible de constituer un risque d'électrocution.



Ce symbole indique que cette notice contient d'importantes instructions d'utilisation et de maintenance.



Certaines pièces présentent un risque de suffocation. Ne les laissez pas à la portée des enfants de moins de 3 ans.



Ce produit contient des composants magnétiques. Consultez votre médecin afin de savoir si ces composants peuvent avoir une incidence sur un dispositif médical implantable.



Ce produit est doté d'une surface en verre trempé. Manipulez-le avec précaution pour éviter les impacts. En cas de rupture, veillez à ne pas vous blesser avec les bris de verre.

- Afin de limiter les risques d'incendie ou d'électrocution, veillez à NE PAS exposer ce produit à la pluie ou à l'humidité.
- Protégez l'appareil de tout risque de ruissellement ou d'éclaboussure. Ne placez pas d'objets contenant des liquides, tels que des vases, sur l'appareil ou à proximité.
- Tenez le produit à l'écart du feu et des sources de chaleur. Veillez à NE PAS placer d'objets enflammés, tels que des bougies allumées, sur l'appareil ou à proximité.
- Veillez à NE PAS effectuer de modifications non autorisées sur ce produit.
- Veillez à NE PAS utiliser un onduleur avec ce produit.
- Veillez à NE PAS utiliser cet appareil dans des véhicules ou des bateaux.
- Les fils d'enceinte et câbles d'interconnexion fournis avec cet appareil n'ont pas été approuvés pour une installation encastrée au mur. Consultez la réglementation locale pour connaître le type de câblage correct pour une installation encastrée au mur.
- Utilisez ce produit uniquement avec l'adaptateur secteur fourni.
- Si la fiche d'alimentation ou la prise multiple est utilisée comme dispositif de débranchement de l'appareil, elle doit rester facilement accessible.



仅适用于 2000m 以下地区安全使用

Utilisez ce produit uniquement à une altitude inférieure à 2 000 mètres.

- Pour assurer une ventilation correcte, Bose déconseille de placer ce produit dans un espace confiné tel qu'une cavité murale ou un placard fermé.
- N'installez pas le support ou le produit à proximité d'une source de chaleur, telle qu'un radiateur, une arrivée d'air chaud, un four ou tout autre appareil (notamment des amplificateurs) produisant de la chaleur.
- L'étiquette d'identification du produit est située sous la console.

INFORMATIONS RÉGLEMENTAIRES ET JURIDIQUES

REMARQUE : cet appareil a fait l'objet de tests prouvant sa conformité aux limites imposées aux appareils numériques de classe B, conformément à la partie 15 de la réglementation de la FCC. Ces limites sont conçues pour offrir une protection raisonnable contre les interférences nuisibles dans une installation résidentielle. Cet appareil génère, utilise et est susceptible d'émettre de l'énergie à des fréquences radio. À ce titre, s'il n'est pas installé ou utilisé conformément aux instructions, il est susceptible de perturber les communications radio. Cependant, il n'est nullement garanti que de telles perturbations ne se produisent pas dans une installation donnée. Si cet appareil perturbe effectivement la réception de la radio ou de la télévision (ce qui peut être vérifié en allumant et en éteignant l'appareil), vous êtes invité à tenter de remédier au problème en prenant une ou plusieurs des mesures suivantes :

- Réorientez ou déplacez l'antenne de réception.
- Augmentez la distance séparant le matériel du récepteur.
- Connectez l'appareil à une prise reliée à un circuit différent de celui auquel est branché le récepteur.
- Consultez votre revendeur ou un technicien radio/TV expérimenté pour obtenir de l'aide.

Toute modification non autorisée expressément par Bose Corporation est susceptible d'annuler le droit de l'utilisateur d'utiliser cet appareil.

Cet appareil est conforme à la partie 15 de la réglementation de la FCC et à ou aux standards RSS exemptés de licence du ministère de l'Innovation, des Sciences et du Développement économique (ISDE) du Canada. L'utilisation de cet appareil est soumise aux conditions suivantes : (1) cet appareil ne doit pas provoquer d'interférences et (2) il doit tolérer les interférences externes, y compris celles susceptibles de provoquer un dysfonctionnement.

Lorsqu'il est utilisé dans la bande 5 150 à 5 250 MHz, cet appareil est destiné à une utilisation en intérieur afin de réduire les interférences potentiellement nuisibles avec les systèmes satellites mobiles qui partagent le même canal.

Cet appareil est conforme aux réglementations de la FCC et d'ISED Canada relatives aux limites d'exposition aux rayonnements électromagnétiques pour le grand public.

Cet appareil doit être installé et utilisé en préservant une distance minimale de 20 cm entre le corps rayonnant et votre corps.

Il ne doit pas être installé ni utilisé avec un autre émetteur radio ou son antenne.

Cet appareil est limité à une utilisation en intérieur lors d'une utilisation dans la bande de fréquences comprise entre 5 150 et 5 350 MHz dans tous les États membres de l'UE répertoriés dans le tableau.

										
BE	DK	IE	UK	FR	CY	SK	HU	AT	SE	
BG	DE	PT	EL	HR	LV	LT	MT	PL		
CZ	EE	FI	ES	IT	RO	LU	NL	SI		



Ce symbole signifie que le produit ne doit pas être jeté avec les déchets ménagers, mais déposé dans un centre de collecte approprié pour recyclage. Une mise au rebut et un recyclage adéquats permettent de protéger les ressources naturelles, la santé humaine et l'environnement. Pour plus d'informations sur l'élimination et le recyclage de ce produit, contactez votre mairie, votre service de ramassage des ordures ou le magasin où vous l'avez acheté.

Règles de gestion relatives aux appareils à radiofréquences de faible puissance

Article XII

Conformément aux « Règles de gestion relatives aux appareils à radiofréquences de faible puissance », en l'absence d'autorisation de la NCC, les organisations, entreprises ou utilisateurs ne sont pas autorisés à modifier la fréquence, à améliorer la puissance de transmission ou à altérer les caractéristiques d'origine et les performances d'un appareil à radiofréquences de faible puissance approuvé.

Article XIV

Les appareils à radiofréquences de faible puissance ne doivent avoir aucune incidence sur la sécurité des avions ni provoquer d'interférences avec les communications légales ; dans le cas contraire, l'utilisateur devra immédiatement cesser d'utiliser l'appareil jusqu'à l'absence complète d'interférences. Par communications légales, nous entendons les communications radio établies conformément au Telecommunications Act.

Les appareils à radiofréquences de faible puissance peuvent être sensibles aux interférences des communications légales ou aux appareils émettant des ondes radio ISM.

CAN ICES-3(B)/NMB-3(B)

Pour l'Europe :

Bande de fréquences comprise entre 2 400 et 2 483,5 MHz, entre 5 150 et 5 350 MHz et entre 5 470 et 5 725 MHz.

Puissance de transmission maximale inférieure à 20 dBm P.I.R.E.

Bande de fréquences comprise entre 5 725 et 5 850 MHz.

Puissance de transmission maximale inférieure à 14 dBm (25 mW) P.I.R.E.

Télécommande :

Bande de fréquences comprise entre 2 400 et 2 483,5 MHz.

Puissance de transmission maximale inférieure à 10 dBm (10mW) P.I.R.E.

La puissance de transmission maximale est inférieure aux limites réglementaires, de sorte que les tests SAR ne sont pas nécessaires et sont exemptés par les réglementations applicables.

INFORMATIONS RÉGLEMENTAIRES ET JURIDIQUES

Tableau des restrictions concernant les substances dangereuses en Chine

Noms et quantités des substances ou éléments toxiques ou dangereux						
Substances ou éléments toxiques ou dangereux						
Nom	Plomb (Pb)	Mercuré (Hg)	Cadmium (Cd)	Chrome hexavalent (CR(VI))	Biphényles polybromés (PBB)	Éther de diphényle polybromé (PBDE)
Cartes de circuits imprimés	X	0	0	0	0	0
Pièces métalliques	X	0	0	0	0	0
Pièces en plastique	0	0	0	0	0	0
Enceintes	X	0	0	0	0	0
Câbles	X	0	0	0	0	0
Les données de ce tableau sont conformes aux dispositions de la norme SJ/T 11364.						
0 : indique que la quantité de cette substance toxique ou dangereuse contenue dans tous les composants homogènes de cette pièce est inférieure à la limite définie dans GB/T 26572.						
X : indique que la quantité de cette substance toxique ou dangereuse contenue dans au moins un des composants homogènes de cette pièce est supérieure à la limite définie dans GB/T 26572.						

Tableau des restrictions concernant les substances dangereuses à Taïwan

Nom de l'appareil : Système home cinéma Bose® Lifestyle® 650, Réf. : 420128, 420132, 421088						
Substances réglementées et leurs symboles chimiques						
Unité	Plomb (Pb)	Mercuré (Hg)	Cadmium (Cd)	Chrome hexavalent (Cr+6)	Biphényles polybromés (PBB)	Éthers de diphényle polybromés (PBDE)
Cartes de circuits imprimés	-	o	o	o	o	o
Pièces métalliques	-	o	o	o	o	o
Pièces en plastique	o	o	o	o	o	o
Enceintes	-	o	o	o	o	o
Câbles	-	o	o	o	o	o
Remarque 1 : « o » indique que le pourcentage de la substance réglementée ne dépasse pas le pourcentage de la valeur de référence de présence de cette substance.						
Remarque 2 : « - » indique l'absence de cette substance réglementée.						

Renseignements à noter et conserver

Le numéro de série et le modèle sont indiqués sur le côté de l'emballage.

Numéro de série : _____

Numéro de modèle : _____

Conservez votre facture avec la notice d'utilisation. Enregistrez dès maintenant votre produit Bose. Pour ce faire, rendez-vous sur global.Bose.com/register

Date de fabrication : le huitième chiffre du numéro de série indique l'année de fabrication ; par exemple, « 0 » correspond à 2010 ou à 2020.

Importateur pour la Chine : Bose Electronics (Shanghai) Company Limited, Part C, Plant 9, No. 353 North Riyang Road, Chine (Shanghai) Pilot Free Trade Zone

Importateur pour l'UE : Bose Products B.V., Gorslaan 60, 1441 RG Purmerend, Pays-Bas

Importateur pour Taïwan : Bose Taiwan Branch, 9F-A1, No. 10, Section 3, Minsheng East Road, Taipei City 104, Taiwan
Téléphone : +886-2-2514 7676

Importateur pour le Mexique : Bose de México, S. de R.L. de C.V., Paseo de las Palmas 405-204, Lomas de Chapultepec, 11000 México, D.F. Téléphone : +5255 (5202) 3545

L'ID CMIIT est situé sous le produit.

Informations relatives à la sécurité



Ce produit prend en charge la réception automatique des mises à jour de sécurité de Bose. Pour recevoir automatiquement des mises à jour de sécurité, vous devez compléter le processus d'installation du produit dans l'application SoundTouch® et le connecter à Internet. **Si vous ne procédez pas ainsi, il vous incombe d'installer les mises à jour de sécurité que Bose met à votre disposition.**

La **Politique de confidentialité de Bose** est disponible sur le site Internet de Bose.

Déclarations de licence

Les déclarations de licence applicables aux progiciels inclus avec le système home cinéma peuvent être consultées en utilisant l'application SoundTouch ou l'adresse IP de votre produit.

Application SoundTouch

1. Dans l'application, sélectionnez ≡ > **Réglages** > **À propos de** > **Avis légal**.
2. Sélectionnez le type de licence applicable.

Adresse IP

1. Obtenez l'adresse IP de votre produit en appliquant l'une des méthodes suivantes :
 - **Application SoundTouch** : dans l'application, sélectionnez ≡ > **Réglages** > **À propos de**. Sélectionnez votre système home cinéma pour afficher l'adresse IP.
 - **Routeur sans fil** : reportez-vous à la notice d'utilisation de votre routeur pour plus d'informations.
 - **Système** : sur la télécommande, appuyez sur la touche **SETUP**. Dans le menu UNIFY, sélectionnez **Info système** > **Réseau** pour afficher l'adresse IP.
2. Ouvrez une fenêtre de navigateur sur un appareil connecté à votre réseau sans fil.
3. Accédez à **<Adresse IP>/licences.pdf** pour afficher les déclarations de licence applicables.

Apple et le logo Apple sont des marques de commerce d'Apple Inc., déposées aux États-Unis et dans d'autres pays. App Store est une marque de service d'Apple Inc.

Amazon, Amazon Music, Kindle, Fire et tous les logos associés sont des marques de commerce d'Amazon, Inc., ou de ses filiales.

L'appellation et les logos *Bluetooth*™ sont des marques déposées de Bluetooth SIG, Inc., utilisées sous licence par Bose Corporation.

Deezer est une marque déposée de Blogmusik SAS.

 Fabriqué sous licence de Dolby Laboratories. Dolby, Dolby Audio et le symbole du double D sont des marques commerciales de Dolby Laboratories Licensing Corporation.

 Pour les brevets DTS, consultez la page <http://patents.dts.com>. Fabriqué sous licence de DTS, Inc. DTS, DTS, Digital Surround et le logo DTS sont des marques déposées ou des marques de commerce de DTS, Inc., aux États-Unis et/ou dans d'autres pays. © 2020 DTS, Inc. TOUS DROITS RÉSERVÉS.

Google, Android et Google Play sont des marques de commerce de Google LLC.

 Les termes HDMI et HDMI High-Definition Multimedia Interface (Interface multimédia haute définition) et le logo HDMI sont des marques de commerce ou des marques déposées de HDMI Licensing Administrator, Inc., aux États-Unis et dans d'autres pays.

iHeartRadio est une marque déposée d'iHeartMedia, Inc.

Ce produit est protégé par certains droits de propriété intellectuelle de Microsoft. L'utilisation ou la distribution de cette technologie en dehors de ce produit est interdite sans une licence de Microsoft.

La marque N est une marque de commerce ou une marque déposée du NFC Forum, Inc., aux États-Unis et dans d'autres pays.

Pandora, le logo Pandora et la présentation commerciale Pandora sont des marques de commerce ou des marques déposées de Pandora Media, Inc., et sont mentionnées ici avec l'autorisation de cette dernière.

L'abonnement à la radio Internet SiriusXM est vendu séparément et disponible uniquement aux personnes âgées d'au moins 18 ans résidant aux États-Unis et à Porto Rico. Pour s'abonner à la radio Internet SiriusXM aux États-Unis, les clients américains doivent consulter le site www.sirius.com ou appeler le 1-888-539-7474.

SiriusXM et tous les logos et marques associés sont des marques de commerce de Sirius XM Radio Inc., et de ses filiales. Tous droits réservés.

SoundTouch et le design « wireless note » sont des marques de commerce de Bose Corporation aux États-Unis et dans d'autres pays.

Ce produit incorpore le logiciel Spotify, qui fait l'objet des licences tierces indiquées sur la page suivante :

www.spotify.com/connect/third-party-licenses

Spotify est une marque déposée de Spotify AB.

Conçu avec la technologie UEI Technology™. Sous licence de Universal Electronics, Inc. © UEI 2000-2016

Wi-Fi est une marque déposée de Wi-Fi Alliance™.

Windows est une marque déposée de Microsoft Corporation aux États-Unis et dans d'autres pays.

Bose, Acoustimass, ADAPTiQ, Lifestyle, SoundTouch, Unify, Virtually Invisible et le design « wireless note » sont des marques commerciales de Bose Corporation.

Siège de Bose Corporation : 1-877-230-5639

©2020 Bose Corporation. Toute reproduction, modification, distribution ou autre utilisation, même partielle, de ce document est interdite sans autorisation écrite préalable.

SOMMAIRE

Prise en main

Déballage	9
Boîte 1.....	10
Boîte 2.....	10
Boîte 3	10
Boîte 4	11
Conseils de positionnement.....	12
Exemple de positionnement du système.....	13

Configuration du système

Présentation du système UNIFY®	14
Configuration du système UNIFY®	15

Utilisation de la télécommande

Présentation de la télécommande	16
Utilisation de la touche SOURCE	17
Touches de fonction	17
Réglage du volume.....	17
Utilisation de la touche MORE.....	17
Menu SORTIE AV.....	17
Menu CONFIGURATION AV	18
Activation/désactivation du rétroéclairage des touches.....	18

Configuration de l'application SoundTouch®

Téléchargement et installation de l'application SoundTouch®	19
Centre d'assistance SoundTouch®	19

Utilisateurs SoundTouch® existants

Ajout du système à un compte existant	20
Connexion du système à un nouveau réseau.....	20

Personnalisation des présélections

Définition d'une présélection	21
Lecture d'une présélection.....	21
Définition d'une présélection à l'aide de la télécommande.....	21
Activation d'une présélection à l'aide de la télécommande.....	21

Technologie *Bluetooth*[®]

Sélection de la méthode de jumelage.....	22
Connexion de votre appareil mobile	22
Jumelage d'un appareil avec NFC	23
Contrôle de l'appareil mobile connecté à l'aide de la télécommande.....	23
Connexion via la fonction <i>Bluetooth</i> de votre appareil mobile	23
Connexion à l'aide de la télécommande	24
Déconnexion d'un appareil mobile	24
Jumelage d'un autre appareil mobile.....	24
Reconnexion d'un appareil.....	24
Effacement de la liste de jumelage <i>Bluetooth</i> du système	24

Fonctionnalités avancées

Désactivation de la fonctionnalité Wi-Fi [®]	25
Restauration de la fonctionnalité Wi-Fi	25
Mise à jour du logiciel.....	25

Obtention des informations système

Voyants d'état du système	26
Voyant à DEL de la console	26
Voyant à DEL du module de graves sans fil Acoustimass [®]	27
Voyant à DEL du récepteur sans fil	27

Entretien et maintenance

Nettoyage.....	28
Service client	28
Garantie limitée	28
Caractéristiques techniques.....	28
Connecteur SERVICE	28

Résolution des problèmes

Solutions aux problèmes courants.....	29
Configuration de votre émetteur infrarouge.....	32
Vérification du son.....	33

SOMMAIRE

Annexe A : Référence pour l'installation

Panneau avant de la console	34
Prise Casque/AUX avant.....	34
Entrée HDMI™ en façade.....	34
Panneau arrière de la console.....	34
Connexion d'une base OmniJewel™	35
Installation des enceintes avant	36
Raccordement des enceintes avant à la console	37
Fixation des pieds en caoutchouc à l'enceinte centrale	37
Raccordement de l'enceinte centrale à la console.....	38
Installation des enceintes arrière.....	39
Identification des réglages d'interrupteur sur les récepteurs sans fil.....	40
Raccordement des enceintes arrière.....	40
Raccordement des enceintes arrière au secteur	41
Installation de vos enceintes.....	41

Annexe B : Entretien du système

Remplacement des piles de la télécommande	42
---	----

Annexe C : Méthode filaire alternative

Impossible de jumeler le module de graves sans fil Acoustimass® à la console.....	43
Impossible de jumeler les récepteurs sans fil à la console (enceintes arrière)	43

Déballage

Les pièces de votre nouveau système home cinéma Lifestyle® sont emballées dans quatre boîtes, dont certaines contiennent plusieurs cartons avec divers composants. Chaque carton porte des icônes pour indiquer son contenu.

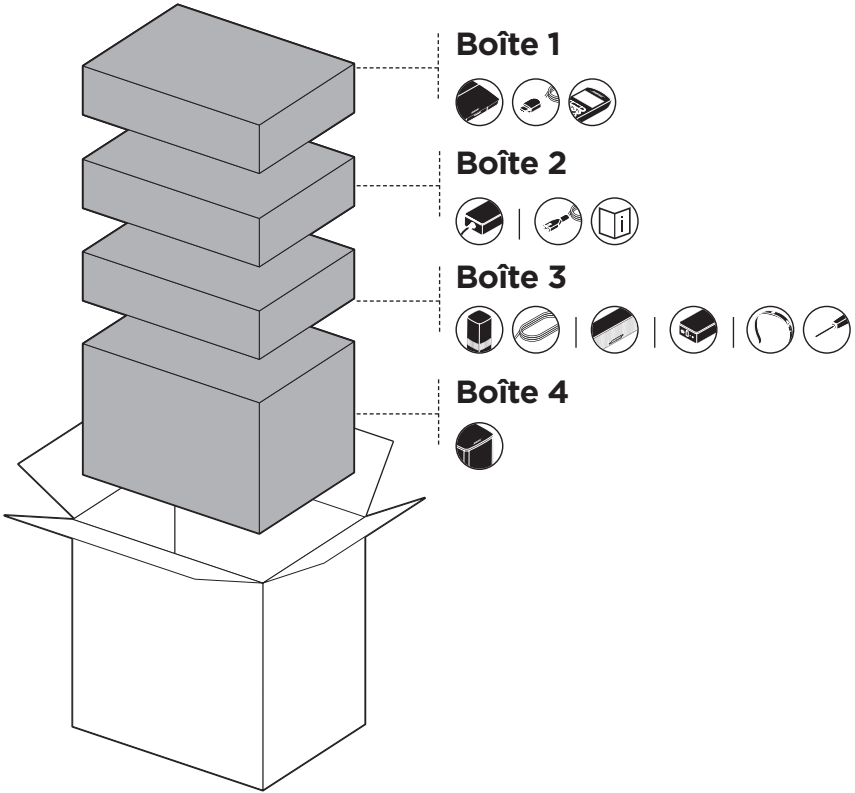

Remarque : si l'un des composants du système est endommagé ou si le verre de la console ou du module de graves sans fil Acoustimass® s'est brisé, veuillez à ne pas les utiliser. Contactez immédiatement votre revendeur Bose® agréé ou le service client de Bose.

Boîte 1

Dans le carton    :

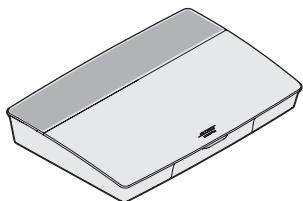

Console (1)

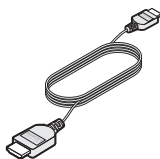

Câble HDMI™ (1)

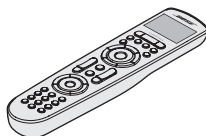

Télécommande universelle (1)

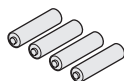

Piles AA (4)

Boîte 2

Dans le carton  :

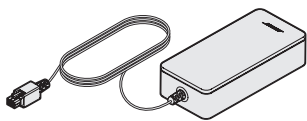

Adaptateur secteur de la console (1)

Dans le carton   :

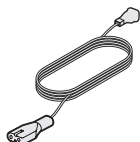

Cordons d'alimentation (4)*



Notice d'utilisation (1)

*L'appareil peut être livré avec plusieurs cordons d'alimentation. Utilisez le cordon d'alimentation approprié à votre pays.

Boîte 3

Dans le carton   :



Enceintes OmniJewel™ (4)

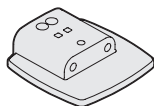

Bases OmniJewel™ (4)



Câble pour enceintes avant (1)



Câbles pour enceintes arrière (2)

Dans le carton  :

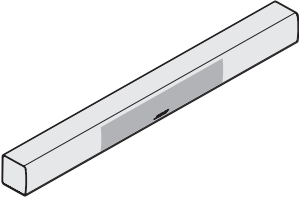

Enceinte centrale OmniJewel™ (1)

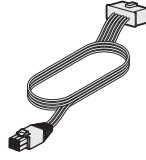

Câble d'enceinte centrale (1)



Pieds adhésifs (4)

Dans le carton   :

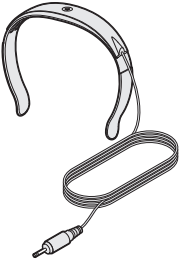

Casque ADAPTiQ® (1)

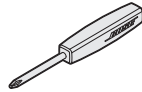

Tournevis (1)



Émetteur infrarouge (1)

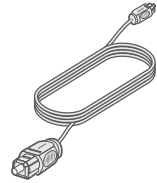

Câble optique (1)

Boîte 4

Dans le carton  :

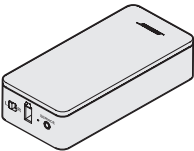

Récepteurs sans fil (2)

Dans le carton  :

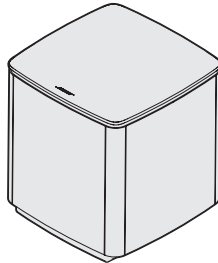

Module de graves sans fil Acoustimass® (1)

Conseils de positionnement

Pour éviter les interférences, éloignez tout autre appareil sans fil de 0,3 à 0,9 m du système. Ne placez pas votre système à proximité d'objets métalliques ou d'une source de chaleur directe.

Composant	Emplacement recommandé
Console	<ul style="list-style-type: none"> Placez la console à proximité de vos composants. Il est recommandé de placer la console à proximité du téléviseur. Veillez à ne PAS placer le téléviseur ou un autre composant sur votre console. Placez votre console dans un endroit correctement aéré. Veillez à ce qu'une prise de courant se trouve à proximité. <p>Remarque : tant que l'installation de votre système n'est pas terminée, laissez la console de commande dans cette position afin de faciliter l'accès au panneau de connecteurs arrière.</p>
Module de graves sans fil Acoustimass®	<ul style="list-style-type: none"> Posez le module de graves sur ses pieds en caoutchouc le long du même mur que le téléviseur, ou le long d'un autre mur dans le tiers avant de la pièce. Choisissez une surface plane et stable. Le module de graves risque de bouger sous l'effet des vibrations, en particulier s'il est placé sur une surface lisse telle que le marbre, le verre ou le bois poncé. Éloignez la face avant du module de graves d'au moins 8 cm de toute autre surface. L'obstruction du port situé à la base risque d'avoir une incidence sur les performances acoustiques. Veillez à ce qu'une prise de courant se trouve à proximité.
Enceintes avant	<ul style="list-style-type: none"> Placez les enceintes de part et d'autre du téléviseur. Si vous installez les enceintes dans une bibliothèque, veillez à bien les placer sur le bord extérieur de l'étagère.
Enceinte centrale	<ul style="list-style-type: none"> Placez l'enceinte centrale sur ses pieds adhésifs sur une surface plane et stable directement sur ou sous le téléviseur. Pour plus d'informations sur la fixation des pieds adhésifs, reportez-vous à la page 37.
Enceintes arrière/ récepteurs sans fil	<ul style="list-style-type: none"> Pour une qualité sonore optimale, placez les enceintes arrière au-dessus et derrière la position d'écoute assise et espacez-les autant que possible l'une de l'autre. Vérifiez que l'interrupteur sur le récepteur sans fil est positionné sur L (gauche). Vérifiez que l'interrupteur sur l'autre récepteur sans fil est positionné sur R (droite). Placez l'enceinte et le récepteur sans fil L à gauche de la pièce, face au téléviseur. Placez l'enceinte et le récepteur sans fil R à droite de la pièce, face au téléviseur. Vérifiez que chaque récepteur sans fil se trouve à proximité d'une prise secteur.

Exemple de positionnement du système

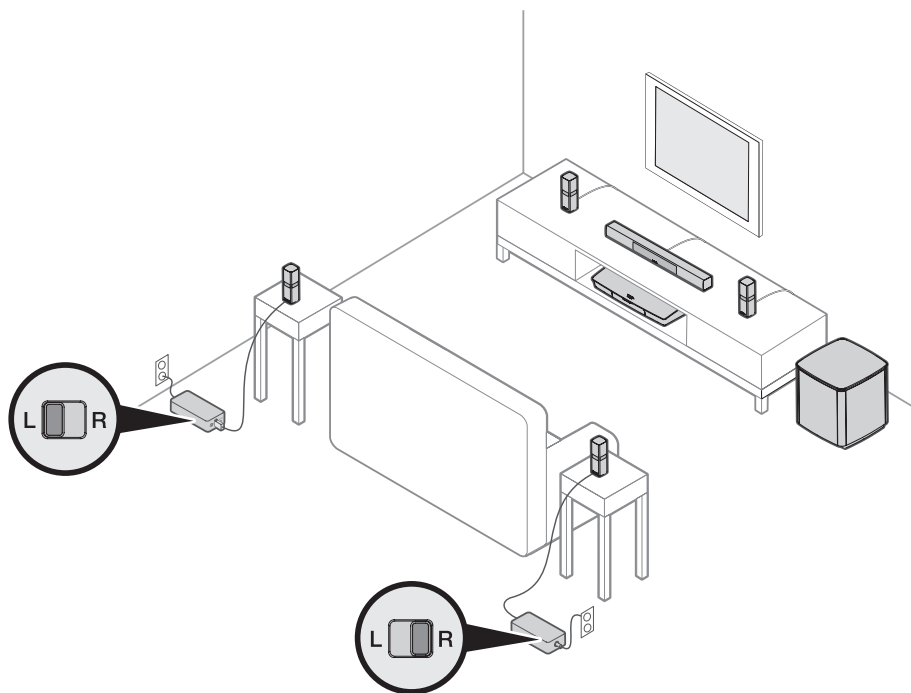

Présentation du système UNIFY®

Le système d'intégration intelligent UNIFY vous guide durant le processus de configuration initiale de votre système. Il vous permet de choisir les câbles et les connecteurs appropriés, et de programmer la télécommande Bose® pour contrôler les appareils raccordés.

Remarque : avant de commencer, prévoyez une heure pour configurer le système.

Option de menu	Actions possibles
Configuration <i>Bluetooth</i>	Gérer vos appareils <i>Bluetooth</i> .
Gestion des appareils	Ajouter un autre appareil ou accessoire au système.
Configuration réseau	Connecter le système à votre réseau domestique.
Mise à jour logicielle	Effectuer une mise à jour du logiciel du système.
Macro d'alimentation	Personnaliser la touche d'alimentation  de la télécommande afin d'allumer ou d'éteindre simultanément votre système, votre téléviseur et une autre source HDMI.
Mise hors tension automatique	Éteindre automatiquement le système en cas d'absence de signal pendant 20 minutes.
Connecteur casque	Définir l'utilisation par défaut de l'entrée frontale Casque/AUX (consultez la page 34).
Paramètres CEC	Régler la fonctionnalité CEC de votre console. <ul style="list-style-type: none"> • Activé par défaut : la fonctionnalité CEC est activée • Réglage alternatif activé : empêche les dispositifs compatibles CEC de changer de source active • Désactivé : la fonctionnalité CEC est désactivée
ADAPTiQ®	Démarrer le système d'étalonnage audio ADAPTiQ. Une fois l'étalonnage terminé, cette option de menu permet de désactiver ou d'activer ADAPTiQ.
Configuration de la télécommande du téléviseur	Programmer la télécommande pour contrôler le téléviseur.
Configuration audio avancée du téléviseur	En savoir plus sur HDMI (ARC) et configurer votre utilisation préférée.
Gestion des enceintes	Revoir la configuration des enceintes de votre système ou ajouter un module de graves sans fil Acoustimass® supplémentaire.
Sélection de la langue	Modifier la langue affichée à l'écran.
Didacticiels	Accéder à une série de procédures facultatives qui vous aident à utiliser les principales fonctionnalités du système, par exemple SoundTouch®.
Quitter	Fermer le menu UNIFY.

Configuration du système UNIFY®

Voici les étapes du processus de configuration initiale du système UNIFY :

Étape	Objectif
Jumelage de la télécommande	Connecter la télécommande du système à la console.
Choix de la langue	Sélectionner votre langue sur la liste à l'écran.
Connexion au réseau	Sélectionner votre réseau Wi-Fi ou Ethernet et s'y connecter.
Mise à jour logicielle	Mettre à jour le logiciel du système pour utiliser les toutes dernières fonctionnalités.
Connexion câblée des enceintes	Raccorder les enceintes avant à la console.
Enceintes sans fil	Connecter les enceintes arrière et le module de graves sans fil Acoustimass® à la console.
Télécommande du téléviseur	Configurer la télécommande du système pour commander votre téléviseur.
Ajout d'autres appareils	Connecter des sources supplémentaires.
Configuration du système ADAPTiQ®	Personnaliser le son de votre système en fonction de l'acoustique de la zone d'écoute.
Didacticiels	Accéder à une série de procédures facultatives qui vous aident à utiliser les fonctionnalités du système, par exemple SoundTouch®.

Après la configuration initiale, vous pouvez à tout moment accéder au système Unify pour modifier les réglages de votre système. Appuyez sur la touche **SETUP** de la télécommande pour commencer la configuration UNIFY.

Présentation de la télécommande

La télécommande RF (radiofréquences) avancée de Bose® fonctionne sans que vous ayez à la diriger vers la console, quel que soit votre emplacement dans la pièce.

L'écran de la télécommande est essentiel pour votre expérience Lifestyle®. Il vous guide lors de la configuration de votre système et de vos sources.

Remarque : la télécommande Bose ne permet pas de contrôler les fonctions propres aux appareils connectés à l'entrée HDMI™ avant.

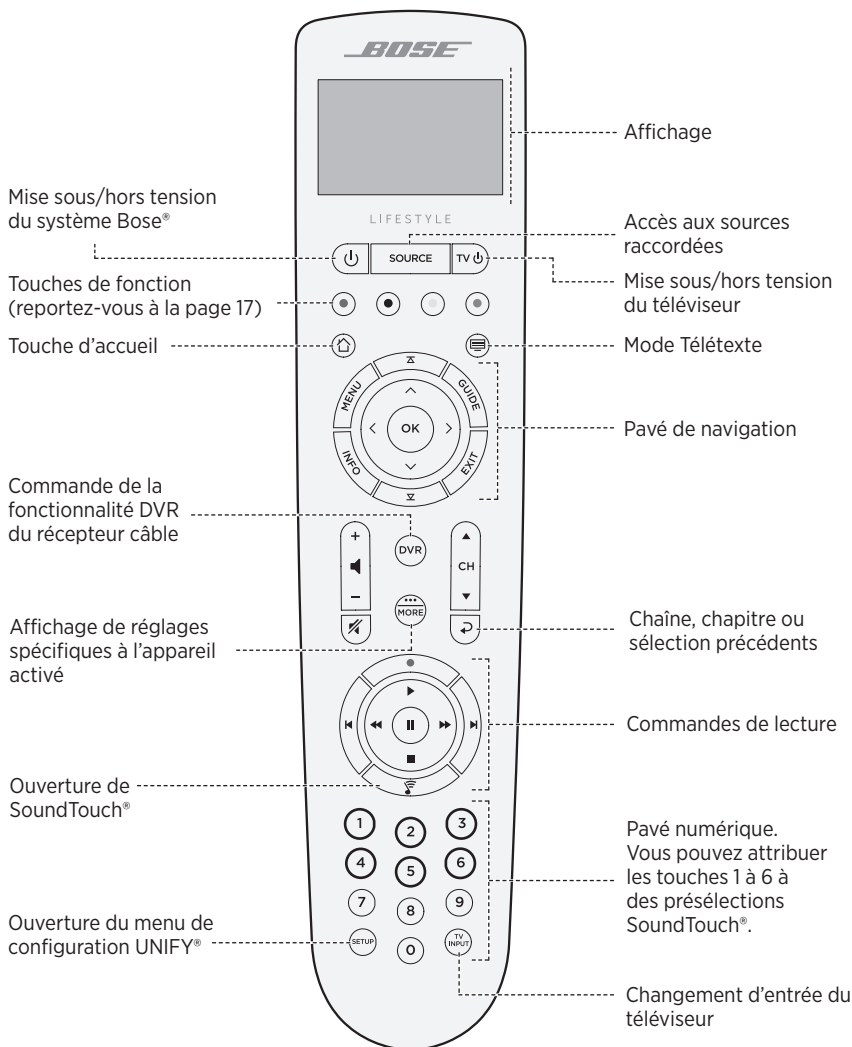

Utilisation de la touche SOURCE

La touche **SOURCE** permet de commuter les sources connectées. Accédez à vos sources à l'aide du pavé de navigation de votre télécommande.

Après avoir mis une source en surbrillance, appuyez sur la touche **OK** pour la sélectionner.

Touches de fonction

Les touches rouge, vert, jaune et bleu de la télécommande correspondent aux touches de fonction à code couleur de votre récepteur câble/satellite ou aux fonctions de télétexte.

- **Fonctions du récepteur câble/satellite** : reportez-vous à la notice d'utilisation du récepteur câble/satellite.
- **Fonctions de télétexte** : numéros de page, titres ou raccourcis à code couleur d'un écran de télétexte.

Réglage du volume

Pour afficher le niveau de volume, consultez l'écran de la télécommande.

- Appuyez sur la touche **+** pour augmenter le volume.
- Appuyez sur la touche **-** pour réduire le volume.
- Appuyez sur la touche **🔊** pour désactiver ou réactiver le son.

Remarque : si les haut-parleurs de votre téléviseur diffusent toujours du son après la configuration du système, désactivez-les via le menu de configuration de votre téléviseur.

Utilisation de la touche MORE

La touche MORE  permet d'accéder, via l'écran de la télécommande, à des sélections supplémentaires propres à la source actuellement sélectionnée, ainsi qu'à diverses fonctionnalités de contrôle du système.

1. Appuyez sur la touche .
2. Appuyez sur **▲** ou **▼** pour sélectionner une fonction sur l'écran de la télécommande.
3. Appuyez sur la touche **OK**.



Menu SORTIE AV

Le menu SORTIE AV affiche la résolution vidéo actuelle, la fréquence d'images, le format audio et le nombre de canaux audio de la source sélectionnée.

1. Appuyez sur la touche  de la télécommande.
2. Sélectionnez **SORTIE AV**.
3. Appuyez sur la touche **OK**.
4. Appuyez sur la touche **EXIT**.

Menu CONFIGURATION AV

Le menu CONFIGURATION AV permet de modifier certains paramètres système. Le nombre d'éléments disponibles dépend de la source sélectionnée. Pour accéder au menu :

1. Appuyez sur la touche  de la télécommande.
2. Sélectionnez **CONFIGURATION AV**.
3. Appuyez sur la touche **OK** afin d'afficher le menu CONFIGURATION AV correspondant à la source sélectionnée.
4. Appuyez sur la touche  ou  pour mettre en surbrillance l'option que vous souhaitez modifier.
5. Appuyez sur la touche **OK** pour sélectionner le paramètre.
6. Appuyez sur la touche **EXIT** lorsque vous avez terminé.

Paramètre AV	Objectif
SYSTÈME AV	Régler les niveaux audio de votre système dans les aigus, les graves, les fréquences centrales et le son surround.
SOURCE AV	<ul style="list-style-type: none"> • AUDIO : <ul style="list-style-type: none"> - Le mode Dialogue améliore la clarté des dialogues. - Le mode Cinéma permet une lecture équilibrée pour la plupart des situations d'écoute. - Le mode Nuit ajuste les dialogues et le volume général pendant les scènes bruyantes. - Le mode Musique optimise la reproduction de la musique. • SYNCHRO AV : régler la synchronisation entre le son et l'image. • PISTE AUDIO : sélectionner une langue parmi plusieurs.
NOTIFICATION	Activer un flash sur l'écran de la télécommande pour signaler que celle-ci est en attente de saisie.
RÉTABLIR LES VALEURS PAR DÉFAUT	Restaurer les valeurs par défaut des paramètres audio.
INFOS TÉLÉCOMMANDE	Afficher le numéro de série et la version logicielle de la télécommande.

Activation/désactivation du rétroéclairage des touches

Appuyez sur la touche  à l'arrière de la télécommande pour activer le rétroéclairage en environnement peu lumineux.

CONFIGURATION DE L'APPLICATION SOUNDTOUCH®

L'application SoundTouch® permet de configurer et de contrôler l'amplificateur SoundTouch® à partir de votre smartphone, tablette ou ordinateur. Cette application permet d'utiliser votre smartphone ou tablette comme télécommande pour contrôler la console.

Elle permet en effet de gérer la configuration de votre amplificateur SoundTouch®, d'ajouter des services musicaux, d'explorer des stations radio Internet locales et mondiales, de définir et de modifier des présélections, et d'écouter de la musique. De nouvelles fonctionnalités sont ajoutées périodiquement.

Remarque : si vous avez déjà configuré SoundTouch® pour un autre système, reportez-vous à la page 20.

Téléchargement et installation de l'application SoundTouch®

Sur votre smartphone ou tablette, téléchargez l'application Bose® SoundTouch®.



SoundTouch® app

- **Pour un smartphone Apple :** téléchargez l'application depuis l'App Store
- **Pour un smartphone Android™ :** téléchargez l'application depuis Google Play™ Store
- **Pour une tablette Amazon Kindle Fire :** téléchargez l'application via l'Appstore Amazon pour Android



Suivez les instructions de l'application pour terminer l'installation, notamment pour ajouter le système à votre réseau Wi-Fi, créer un compte SoundTouch®, ajouter votre bibliothèque musicale et utiliser les services musicaux.

Après avoir configuré le système sur votre réseau Wi-Fi, vous pouvez le contrôler à partir d'un smartphone ou d'une tablette connectés au même réseau.

Conseil : vous devez utiliser le même compte SoundTouch® pour tous les appareils connectés à votre console.

Remarque : si vous avez déjà ajouté votre système à votre réseau Wi-Fi, lorsque l'application vous invite à le faire, sélectionnez l'option **SYSTÈME DÉJÀ SUR LE RÉSEAU**.

Centre d'assistance SoundTouch®

 global.Bose.com/Support/LS650

Cette page web permet d'accéder au centre d'assistance, qui contient des notices d'utilisation, des articles, des conseils, des didacticiels, une vidéothèque et la communauté de propriétaires où vous pouvez publier des questions et des réponses.

Ajout du système à un compte existant

Si vous avez déjà configuré le système SoundTouch® sur un autre système, il n'est pas nécessaire de télécharger à nouveau l'application SoundTouch®.

Dans l'application, sélectionnez **☰ > Réglages > Ajouter ou reconnecter l'enceinte.**

L'application vous guide tout au long de la configuration.

Connexion du système à un nouveau réseau

En cas de modification de votre réseau, vous devez ajouter votre système à votre nouveau réseau. Pour ce faire, placez le système en mode de configuration.

1. Dans l'application, sélectionnez **☰ > Paramètres > Enceintes du système** et sélectionnez votre système.
2. Sélectionnez **CONNECTER L'ENCEINTE.**

L'application vous guide tout au long de la configuration.

Vous pouvez définir six « présélections » qui vous permettront d'accéder directement à des services de diffusion en streaming, des stations radio Internet, des listes de lecture, des artistes, des albums ou des morceaux de votre bibliothèque musicale. Votre musique est accessible à tout moment, d'un simple appui sur une touche dans l'application SoundTouch®.

Avant d'utiliser les présélections, notez les points suivants :

- Il est possible de définir des présélections depuis l'application ou la télécommande.
- Si la source d'une présélection est votre bibliothèque musicale, l'ordinateur sur lequel elle est enregistrée doit être sous tension et connecté au même réseau que la console SoundTouch®.
- Vous ne pouvez pas définir les présélections sur un flux *Bluetooth* ou un appareil mobile câblé.

Définition d'une présélection

1. Écoutez de la musique via l'application.
2. En cours de lecture, appuyez longuement sur une touche de présélection dans l'application.

Lecture d'une présélection

Après avoir personnalisé vos présélections, appuyez sur la touche de l'une d'entre elles pour l'activer.

Définition d'une présélection à l'aide de la télécommande

1. Appuyez sur la touche  de la télécommande pour accéder à la source SoundTouch.
2. Pour définir une nouvelle présélection, maintenez enfoncée l'une des touches numériques (de 1 à 6).

Une tonalité confirme que la nouvelle présélection est mémorisée.

Activation d'une présélection à l'aide de la télécommande

1. Attribuez des numéros de présélection à vos stations préférées au sein de l'application.
2. Appuyez sur la touche **SoundTouch®**  de la télécommande pour accéder à la source SoundTouch.
3. Sélectionnez une présélection en appuyant sur une touche (de 1 à 6) du pavé numérique.

La technologie sans fil *Bluetooth* permet de diffuser sur votre console la musique enregistrée sur un smartphone, une tablette ou un ordinateur compatible *Bluetooth*. Avant de pouvoir diffuser la musique enregistrée sur un appareil mobile, vous devez jumeler cet appareil à votre console.

Sélection de la méthode de jumelage

Vous pouvez jumeler votre appareil mobile à la console à l'aide de la technologie sans fil *Bluetooth* ou NFC (Near Field Communication).

Que signifie NFC ?

NFC est une technologie permettant d'établir une communication sans fil entre plusieurs appareils simplement en les mettant en contact. Reportez-vous à la notice d'utilisation de votre appareil pour savoir si votre modèle prend en charge NFC.

Si votre appareil ne prend pas en charge NFC ou si vous n'en êtes pas certain :	Suivez les instructions de la section « Connexion de votre appareil mobile ».
Si votre appareil prend en charge NFC :	Suivez les instructions de la section « Jumelage d'un appareil avec NFC », à la page 23.

Remarque : si votre appareil prend en charge le jumelage *Bluetooth* via NFC, vous pouvez utiliser la méthode de votre choix.

Connexion de votre appareil mobile

1. Appuyez sur la touche **SOURCE** de votre télécommande et sélectionnez **Bluetooth** sur l'écran de celle-ci.
2. Suivez les instructions à l'écran pour activer le mode de jumelage sur votre console.
3. Dans l'application SoundTouch®, sélectionnez votre système dans le panneau des appareils.
4. Sélectionnez **Bluetooth** .
5. Sélectionnez **CONNEXION**.
6. Sélectionnez votre système Lifestyle® dans la liste des appareils mobiles.

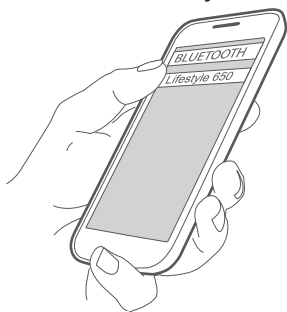

Conseil : recherchez le nom que vous avez indiqué pour votre système dans l'application. Si vous n'avez pas donné de nom à votre système, le nom par défaut apparaît.

Une fois le jumelage terminé, votre système apparaît connecté dans la liste des appareils.

Jumelage d'un appareil avec NFC

1. Mettez sous tension votre système, déverrouillez l'appareil, puis activez les fonctions *Bluetooth* et NFC. Reportez-vous à la notice d'utilisation de votre appareil pour en savoir plus sur ces fonctions.
 2. Placez délicatement le point tactile NFC de votre appareil mobile contre la zone située au-dessus du logo Bose®, sur la partie supérieure de votre console Lifestyle®.
- Il est possible que votre appareil mobile vous demande d'accepter le jumelage.

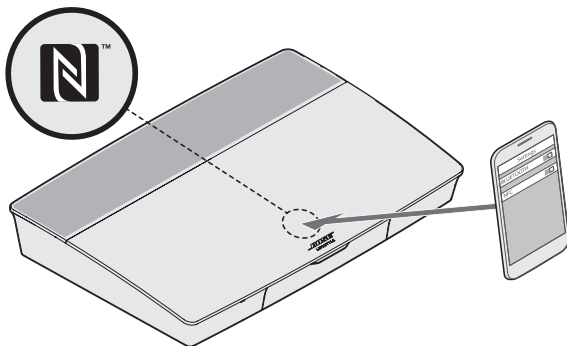

Contrôle de l'appareil mobile connecté à l'aide de la télécommande

Une fois le jumelage effectué, vous pouvez utiliser la télécommande pour accéder à vos appareils mobiles connectés. Sélectionnez **Bluetooth** dans le menu **SOURCE**. Pour savoir comment connecter un appareil, consultez la section page 22.

Vous pouvez utiliser la télécommande pour contrôler un sous-ensemble de fonctions *Bluetooth* sur votre système :

- Jumeler et connecter des appareils.
- Afficher les informations disponibles sur l'artiste.
- Contrôler la lecture (lecture, pause, arrêt, piste suivante, etc.)
- Effacer la liste de jumelage.

Connexion via la fonction *Bluetooth* de votre appareil mobile

1. Sur votre appareil mobile, activez la fonction *Bluetooth*.
Conseil : la fonction *Bluetooth* se trouve généralement dans le menu Réglages.
2. Sélectionnez votre système dans la liste des appareils mobiles.

Connexion à l'aide de la télécommande

Vous pouvez écouter la musique enregistrée sur un appareil directement sur votre console.

1. Sur votre appareil, activez la fonction *Bluetooth*.
2. Sur votre télécommande, sélectionnez la source *Bluetooth* dans le menu **SOURCE**.
La console se connecte au dernier appareil dont la musique a été diffusée sur le système.
3. Démarrez la lecture sur l'appareil.

Déconnexion d'un appareil mobile

Désactivez la fonction *Bluetooth* de votre appareil mobile.

Jumelage d'un autre appareil mobile

Pour jumeler un autre appareil, appuyez sur la touche **SETUP**, puis sélectionnez l'option **Configuration Bluetooth** (consultez la page 14).

Reconnexion d'un appareil

- Lorsqu'elle sous tension, la console tente de se reconnecter à l'appareil dernièrement connecté.
Remarque : cet appareil doit être à portée et sous tension.
- Si votre appareil prend en charge NFC, placez délicatement le point tactile NFC de votre appareil mobile contre la zone située au-dessus du logo Bose®, sur la partie supérieure de votre console.

Effacement de la liste de jumelage *Bluetooth* du système

Dans l'application, sélectionnez **☰ > Paramètres > Paramètres des enceintes > Sélection enceinte > Bluetooth® > Effacer liste de jumelage Bluetooth® > Effacer**.

La liste de jumelage est effacée.

Vous pouvez également effacer la liste de jumelage sur la console.

1. Appuyez sur la touche **SETUP**.
2. Sélectionnez **Configuration Bluetooth**.
3. Sélectionnez **Effacer liste de jumelage Bluetooth**.

Désactivation de la fonctionnalité Wi-Fi

1. Appuyez sur la touche **SOURCE** de la console pendant 10 secondes.
2. Relâchez la touche **SOURCE**.

Restauration de la fonctionnalité Wi-Fi

La fonctionnalité Wi-Fi est automatiquement réactivée lors de la mise sous tension du système.

Mise à jour du logiciel

Si votre système est connecté à votre réseau domestique, il recherche des mises à jour logicielles à chaque utilisation. Si une mise à jour est disponible, son téléchargement est automatique.

Après le téléchargement complet d'une mise à jour, un message à l'écran vous indique que la mise à jour est prête à être installée lorsque vous éteignez la console. Votre système s'éteint automatiquement une fois l'installation terminée.

Voyants d'état du système

La façade de la console dispose d'un voyant indiquant l'état du système. Ce voyant s'allume en différentes couleurs selon l'état du système.

Voyant à DEL de la console

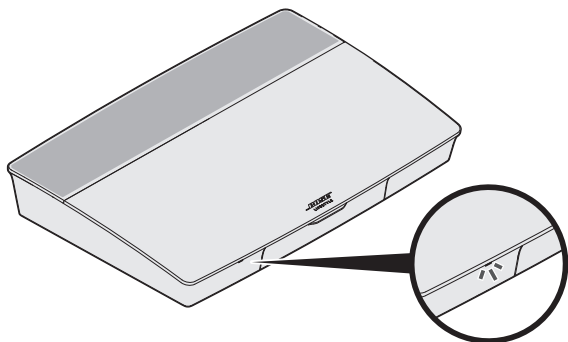

Activité du voyant	État du système
Fonction désactivée	L'appareil est éteint
Clignote en blanc	Le système se met sous tension
Reste allumé en blanc	Le système est sous tension
Clignote en orange	La mise à jour logicielle est en cours de téléchargement
Reste allumé en orange	Pas de connexion réseau
Reste allumée en rouge	Erreur du micrologiciel, contacter le service client de Bose®

Voyant à DEL du module de graves sans fil Acoustimass®

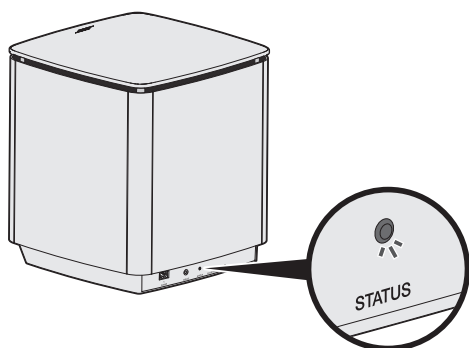

Activité du voyant	État du système
Clignote en orange	Prêt pour le jumelage
Reste allumé en blanc	Connecté à la console
Reste allumé en orange (faible)	Déconnecté de la console
Clignote en blanc	La mise à jour logicielle est en cours de téléchargement
Clignote en rouge	Erreur du micrologiciel, contacter le service client de Bose®

Voyant à DEL du récepteur sans fil

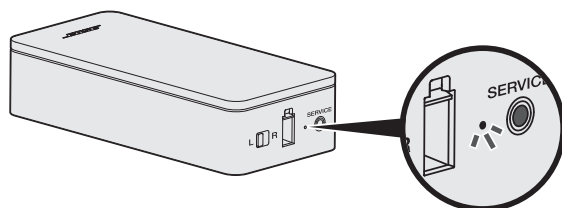

Activité du voyant	État du système
Clignote en orange	Prêt pour le jumelage
Reste allumé en blanc	Connecté à la console
Reste allumé en orange (faible)	Déconnecté de la console
Clignote en blanc	La mise à jour logicielle est en cours de téléchargement
Clignote en rouge	Erreur du micrologiciel, contacter le service client de Bose®

Nettoyage

 Veuillez à ne renverser aucun liquide sur le système ou dans les ouvertures.

- Vous pouvez nettoyer la surface du système avec le tissu de nettoyage fourni ou à l'aide d'un chiffon doux et sec.
- N'utilisez pas d'aérosols à proximité du système.
- N'utilisez pas de solvants, de produits chimiques, ni de liquides de nettoyage contenant de l'alcool, de l'ammoniac ou des substances abrasives.
- Veillez à ce qu'aucun objet ne pénètre dans les ouvertures.

Service client

Pour obtenir de l'aide supplémentaire sur l'utilisation du système :

- Consultez la page global.Bose.com/Support/LS650
- Contactez le service client de Bose®.

Garantie limitée

Le système est couvert par une garantie limitée. Consultez notre site Web à l'adresse global.Bose.com/warranty pour en savoir plus sur la garantie limitée.

Pour enregistrer votre produit, accédez à la page global.Bose.com/register. En cas d'oubli, les droits que vous confère cette garantie limitée ne s'en trouveront pas affectés.

Caractéristiques techniques

États-Unis/Canada/International :

- **Console** : 10 V c.c. 3,3 A, 44 V c.c. 1,25 A
- **Récepteurs sans fil** : 100-240 V 50/60 Hz, 30 W
- **Module de graves sans fil Acoustimass®** : 100-240 V \sim 50/60 Hz, 180 W

Connecteur SERVICE

Le connecteur portant la mention Service est réservé à l'assistance technique. N'insérez aucun câble dans ce connecteur.

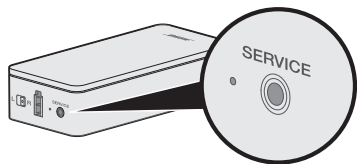

En cas de problème avec votre système home cinéma :

- Vérifiez que tous les composants du système sont raccordés à une prise secteur.
- Vérifiez que tous les câbles sont correctement raccordés.
- Vérifiez l'état du voyant d'état du système (reportez-vous à la page 26).
- Éloignez le système de toute source d'interférences (routeur sans fil, téléphone sans fil, téléviseur, four à micro-ondes, etc.).
- Vérifiez que le système se trouve dans le champ de portée recommandé de votre routeur sans fil ou appareil mobile pour un fonctionnement correct.

Si vous ne parvenez pas à résoudre votre problème, consultez le tableau ci-dessous pour identifier les symptômes et trouver des solutions aux problèmes courants. Si vous ne parvenez toujours pas à résoudre le problème, contactez le service client de Bose®.

Solutions aux problèmes courants

Le tableau suivant présente les symptômes de problèmes courants et les solutions possibles.

Symptôme	Solution
Le système ne répond pas aux commandes initiales de la télécommande	<ul style="list-style-type: none"> • Mettez la console sous tension manuellement en appuyant sur la touche d'alimentation . • Appuyez sur n'importe quelle touche de la télécommande. Le voyant d'état du système sur la console de commande doit clignoter chaque fois que vous appuyez sur une touche. • Vérifiez que les piles de la télécommande sont correctement installées et qu'elles ne sont pas épuisées (reportez-vous à la page 42). • Débranchez le cordon d'alimentation de la console, attendez 30 secondes, puis rebranchez-le fermement à une prise secteur.
La télécommande ne contrôle pas un appareil ajouté durant la configuration initiale	Connectez votre émetteur infrarouge (reportez-vous à la page 32).
Le téléviseur continue de diffuser du son	Désactivez les haut-parleurs de votre téléviseur via le menu de configuration du téléviseur.
Mauvaise connexion vidéo provenant d'une source	Appuyez sur la touche SETUP de la console et sélectionnez les options de configuration de votre appareil. Suivez les instructions à l'écran pour modifier une connexion vidéo.
Le système ne répond pas	<ul style="list-style-type: none"> • Sélectionnez un appareil connecté dans le menu SOURCE. • Débranchez le cordon d'alimentation de la console, attendez 30 secondes, puis rebranchez-le fermement à une prise secteur.
Problèmes relatifs à HDMI (ARC)	<p>Vérifiez que le câble HDMI™ du système est correctement inséré dans un connecteur de votre téléviseur portant la mention ARC ou Audio Return Channel.</p> <p>Si votre téléviseur n'est pas muni d'un connecteur HDMI ARC, appuyez sur la touche SETUP de la télécommande et sélectionnez Paramètres audio TV avancés dans le menu UNIFY (consultez la page 14).</p>

RÉSOLUTION DES PROBLÈMES

Symptôme	Solution
Problèmes relatifs à la fonction CEC	<p>Si la console est connectée à la prise HDMI ARC de votre téléviseur, vérifiez que l'option Consumer Electronics Control (CEC) est activée dans le menu système de votre téléviseur. Il est possible que la fonction CEC porte un nom différent sur votre téléviseur.</p> <p>Pour plus d'informations, reportez-vous à la notice d'utilisation de votre téléviseur ou appuyez sur la touche SETUP de la télécommande et sélectionnez l'option Paramètres CEC dans le menu UNIFY® (consultez la page 14).</p>
Un appareil connecté se met sous tension de lui-même	Appuyez sur la touche SETUP de la télécommande et sélectionnez l'option Réglage alternatif activé dans l'option de menu UNIFY® de « Paramètres CEC » (consultez la page 14).
Absence de son du système	<ul style="list-style-type: none"> • Augmentez le volume. • Appuyez sur la touche Mute  de la télécommande pour vérifier que le son du système n'est pas désactivé. • Assurez-vous d'avoir sélectionné la source correcte. • Parcourez les différentes sources et testez-les. • Vérifiez que le câble HDMI™ est correctement inséré dans un connecteur de votre téléviseur portant la mention ARC ou Audio Return Channel. Si votre téléviseur ne possède pas de connecteur HDMI ARC, utilisez un autre câble audio outre le câble HDMI. • Si vous utilisez un autre câble audio, branchez le câble au connecteur de votre téléviseur portant la mention Output ou OUT. • Débranchez le cordon d'alimentation de la console, attendez 30 secondes, puis rebranchez-le fermement à une prise secteur.
Impossible de terminer la configuration réseau	<ul style="list-style-type: none"> • Sélectionnez le nom de réseau correct et saisissez le mot de passe correspondant (en respectant la casse). • Redémarrez votre modem et votre routeur. • Connectez-vous au réseau en utilisant un câble Ethernet.
Impossible de terminer la configuration SoundTouch®	<ul style="list-style-type: none"> • Connectez l'appareil mobile et le système au même réseau Wi-Fi. • Si vous avez déjà ajouté votre système à votre réseau Wi-Fi, lorsque l'application vous invite à le faire, sélectionnez l'option SYSTÈME DÉJÀ SUR LE RÉSEAU. • Activez la fonction Wi-Fi sur l'appareil mobile que vous utilisez pour la configuration. • Testez votre connexion Internet. • Redémarrez votre appareil mobile. • Redémarrez votre modem et votre routeur. • Désinstallez l'application, réinstallez-la, réinitialisez le système, puis recommencez le processus de configuration.
Le voyant d'état du module de graves sans fil Acoustimass® reste allumé en orange (faible)	<ul style="list-style-type: none"> • Suivez les instructions de dépannage à l'écran. • Appuyez sur la touche SETUP de la console ou de la télécommande, et sélectionnez Gestion des enceintes pour effectuer une nouvelle configuration (consultez la page 14). • Connectez le module de graves à l'aide d'un câble stéréo de 3,5 mm. Si vous ne disposez pas d'un câble stéréo de 3,5 mm, consultez la section page 43. • Débranchez le cordon d'alimentation du module Acoustimass, attendez 30 secondes, puis rebranchez-le fermement à une prise secteur.
Graves trop puissants ou trop faibles	<ul style="list-style-type: none"> • Ajustez le réglage des graves du système (consultez la page 18). • Exécutez le calibrage audio ADAPTIQ® (consultez la page 15). • Éloignez le module de graves des murs et des angles.

RÉSOLUTION DES PROBLÈMES

Symptôme	Solution
Les voyants d'état du récepteur sans fil restent allumés en orange (faible)	<ul style="list-style-type: none"> • Suivez les instructions de dépannage à l'écran. • Appuyez sur la touche SETUP de la console ou de la télécommande et répétez le processus de configuration UNIFY® (reportez-vous à la page 15). • Débranchez les cordons d'alimentation des récepteurs sans fil, attendez 30 secondes et rebranchez-les fermement à la prise secteur. • Établissez une connexion filaire avec vos enceintes arrière (consultez la page 43).
Le son est déformé	<ul style="list-style-type: none"> • Parcourez les différentes sources et testez-les. • Diminuez le volume de sortie des appareils connectés à la console. • Vérifiez que le câble d'entrée audio de votre appareil source est raccordé et n'est pas endommagé. • Si vous n'avez pas encore exécuté l'étalonnage ADAPTIQ®, sélectionnez ADAPTIQ® dans le menu UNIFY® (reportez-vous à la page 14). • Débranchez le cordon d'alimentation de la console, attendez 30 secondes, puis rebranchez-le fermement à une prise secteur.
Absence de son d'un appareil connecté	<ul style="list-style-type: none"> • Mettez l'appareil sous tension. • Parcourez les différentes sources et testez-les. • Reportez-vous à la notice d'utilisation de l'appareil concerné.
Absence d'image sur le téléviseur, mais le son est audible	Vérifiez que l'entrée vidéo sélectionnée sur le téléviseur correspond à la source vidéo.
Un appareil raccordé ne répond pas systématiquement aux signaux de la télécommande	<ul style="list-style-type: none"> • Assurez-vous que l'appareil est dans le champ de portée direct de la console. • Essayez de configurer à nouveau cet appareil. Appuyez sur la touche SETUP de la console. Sélectionnez les options de configuration et suivez les instructions pour configurer à nouveau cet appareil. • Remplacez les piles de la télécommande (reportez-vous à la page 42). • Installez votre émetteur infrarouge (reportez-vous à la page 32).
Pertes de son intermittentes sur les appareils audio numériques coaxiaux	<ul style="list-style-type: none"> • Vérifiez que le câble audio est correctement raccordé à la console et à l'appareil audio numérique coaxial. • Parcourez les différentes sources et testez-les. • Essayez de configurer à nouveau cet appareil. Appuyez sur la touche SETUP de la console. Sélectionnez les options de l'appareil audio numérique coaxial et suivez les instructions pour configurer à nouveau cet appareil. • Débranchez le cordon d'alimentation de la console, attendez 30 secondes, puis rebranchez-le fermement à une prise secteur.
Certaines touches de la télécommande n'ont pas la fonction désirée lors du contrôle d'un téléviseur ou d'un appareil source.	Appuyez sur la touche SETUP de la télécommande et sélectionnez Configuration de la télécommande du téléviseur > Configuration avancée .
Connexion à un nouveau réseau ou à un réseau différent	<ul style="list-style-type: none"> • Appuyez sur la touche SETUP et sélectionnez Configuration réseau. • Si les informations concernant votre réseau ont changé ou si vous souhaitez connecter votre système à un autre réseau, reportez-vous aux rubriques d'aide de l'application SoundTouch®. • Si vous ne parvenez pas à établir une connexion sans fil, connectez-vous au réseau à l'aide d'un câble Ethernet.



RÉSOLUTION DES PROBLÈMES

Symptôme	Solution
Lecture audio <i>Bluetooth</i> impossible	<p>Sur votre système :</p> <ul style="list-style-type: none">• Jumelez un appareil mobile à l'aide de l'écran de la source <i>Bluetooth</i>.• Effacez la liste de jumelage du système à l'aide de la télécommande :<ul style="list-style-type: none">- Dans la source <i>Bluetooth</i>, appuyez sur la touche MORE  de votre télécommande.- Sélectionnez Effacer liste de jumelage.• Essayez de jumeler un autre appareil mobile. <p>Sur votre appareil mobile :</p> <ul style="list-style-type: none">• Désactivez, puis activez de nouveau la fonction <i>Bluetooth</i>.• Supprimez le système du menu <i>Bluetooth</i>. Renouvelez le jumelage.• Reportez-vous à la notice d'utilisation de votre appareil.• Reportez-vous à la section « Absence de son du système », à la page 30.

Configuration de votre émetteur infrarouge

Si votre télécommande et vos appareils connectés ne répondent pas correctement, Bose® recommande d'utiliser l'émetteur infrarouge fourni.

Remarque : utilisez uniquement l'émetteur infrarouge en cas de problèmes de télécommande à partir d'un dispositif tiers.

1. Retirez l'émetteur infrarouge du carton  .
2. Insérez l'émetteur dans le connecteur **IR** à l'arrière de la console.

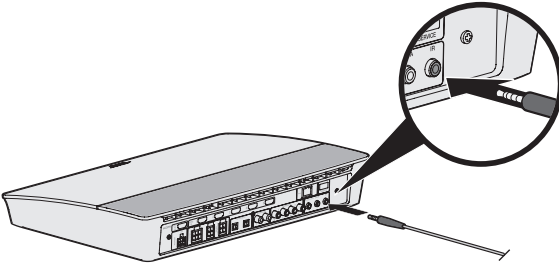

3. Retirez trois adhésifs de la feuille plastique fournie avec l'émetteur et placez-les sur la surface plane des trois supports d'émetteur.

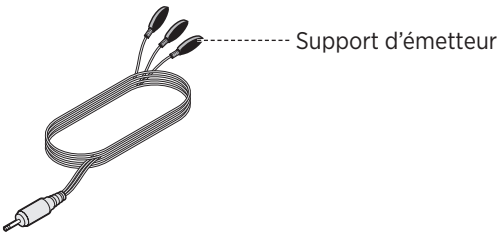

4. Retirez la pellicule en plastique des adhésifs.

5. Placez les trois supports d'émetteur infrarouge dans le boîtier de votre appareil ou directement face à l'appareil lui-même.
6. Testez la réactivité de votre télécommande. Si le problème persiste, repositionnez les supports d'émetteur et réessayez.

Vérification du son

1. Mettez votre téléviseur sous tension.
2. Si vous utilisez un récepteur câble/satellite ou une source auxiliaire :
 - Mettez cette source sous tension.
 - Si votre source auxiliaire est raccordée à votre téléviseur, sélectionnez l'entrée TV appropriée.
3. Mettez la console sous tension.

Vous devez entendre le son provenant du module de graves.

Remarque : si le module de graves n'émet aucun son, reportez-vous à la section « Résolution des problèmes », page 30.

Panneau avant de la console

Le panneau avant de la console dispose des entrées suivantes :

- Casque
- Entrée HDMI™

Ces entrées apparaissent dans le menu **SOURCE** comme ENTRÉE AUX et HDMI (Avant) lorsqu'un appareil est connecté. Il est possible de les utiliser pour raccorder des appareils photo numériques, des caméras vidéo, des lecteurs multimédias et l'appareil mobile de votre choix.



Prise Casque/AUX avant

Il est possible d'utiliser cette entrée mini-jack 3,5 mm avec un casque ou comme option audio avec un appareil mobile. Le casque est l'option activée par défaut.

Pour utiliser cette entrée comme entrée auxiliaire, appuyez sur la touche **SETUP** de la télécommande et sélectionnez **Connecteur casque**. Sélectionnez **ENTRÉE AUX** dans le menu **SOURCE** lorsqu'un appareil est connecté.

Entrée HDMI™ en façade

Cette entrée est destinée aux appareils dotés d'une sortie HDMI.

Remarque : la télécommande Bose ne permet pas de contrôler les fonctions propres aux appareils connectés à l'entrée HDMI™ avant.

Panneau arrière de la console

HDMI™ (ARC) HDMI™ Ethernet Service

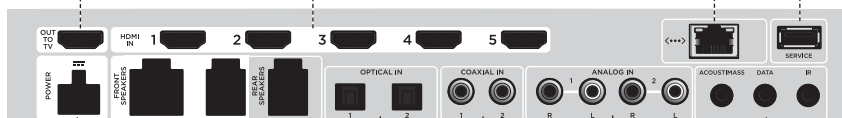

Alimentation Connecteurs d'enceinte Optique Coaxial Analogique Résolution des problèmes

Connexion d'une base OmniJewel™

1. À l'aide du tournevis, desserrez les vis dans le sens inverse des aiguilles d'une montre (vers la gauche) pour ouvrir les bornes de connexion sur les bases.
2. **Pour les enceintes avant** : insérez l'extrémité dénudée du câble à quatre broches dans la base OmniJewel™ en plaçant le fil rouge marqué **L+** ou **R+** dans la borne rouge (+) et le fil uni dans la borne argent (-).
Pour les enceintes arrière : insérez l'extrémité dénudée du câble à deux broches dans la base OmniJewel™ en plaçant le fil rouge marqué **+** dans la borne rouge (+) et le fil uni dans la borne argent (-).

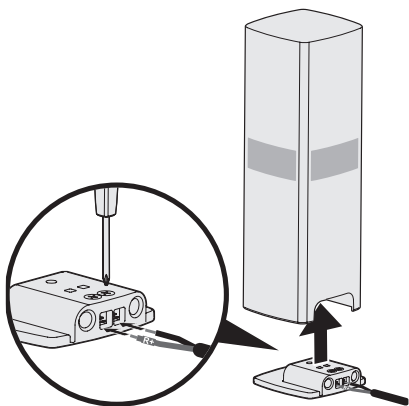

3. Utilisez le tournevis cruciforme pour fixer les fils aux bornes en serrant les vis sur la partie supérieure de la base dans le sens des aiguilles d'une montre (vers la droite).
4. Tenez l'enceinte OmniJewel™, puis placez la base dessous.

L'enceinte doit s'emboîter parfaitement dans la base, et les bornes de connexion doivent être positionnées face à la partie arrière.

5. Fixez la base à l'enceinte en insérant le tournevis cruciforme dans l'ouverture circulaire et en le faisant pivoter dans le sens des aiguilles d'une montre (vers la droite) jusqu'à ce que la base soit en place.

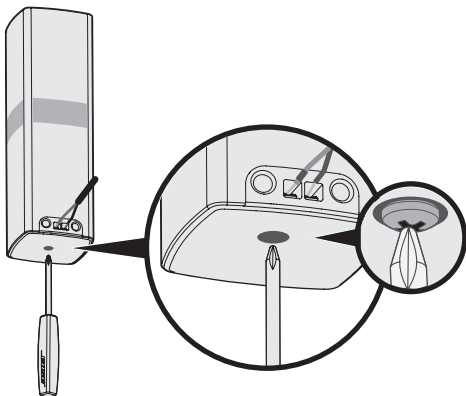

Installation des enceintes avant

Le système de configuration UNIFY® vous guide lors de l'installation initiale de vos enceintes avant, durant l'étape de connexion filaire des enceintes (consultez la page 15).

Si vous déplacez votre système, mais avez déjà terminé la procédure d'installation, reportez-vous aux instructions suivantes pour démonter la partie arrière de votre système home cinéma.

ATTENTION : ne débranchez pas vos enceintes si votre console est raccordée à un adaptateur secteur.

Accessoires nécessaires :

Dans le carton   :



Enceintes
OmniJewel™ (2)

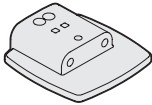

Bases OmniJewel™
(2)



Câble pour
enceintes avant (1)

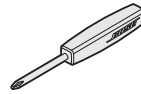

Tournevis (1)

Dans le carton   :

Dans le carton  :

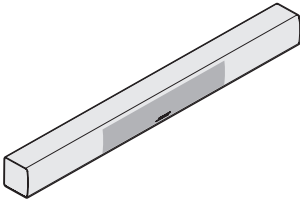

Enceinte centrale OmniJewel™ (1)

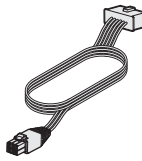

Câble d'enceinte centrale (1)



Pieds adhésifs (4)

Raccordement des enceintes avant à la console

1. Positionnez vos enceintes conformément aux instructions de la section « Conseils de positionnement », à la page 12.
2. Raccordez et fixez les bases OmniJewel™ aux enceintes OmniJewel™ (reportez-vous à la page 35).
3. Insérez la fiche moulée du câble à quatre broches dans le connecteur **FRONT SPEAKERS** à quatre broches à l'arrière de la console.

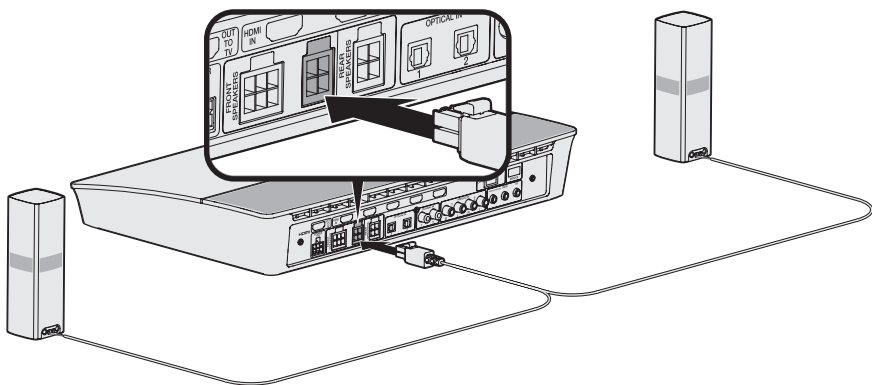

Fixation des pieds en caoutchouc à l'enceinte centrale

1. Sortez les pieds en caoutchouc du carton .
2. Placez l'enceinte centrale à l'envers sur une surface souple protégée.
3. Retirez le film protecteur des pieds.
4. Fixez les pieds en caoutchouc sous l'enceinte centrale, aux deux extrémités.

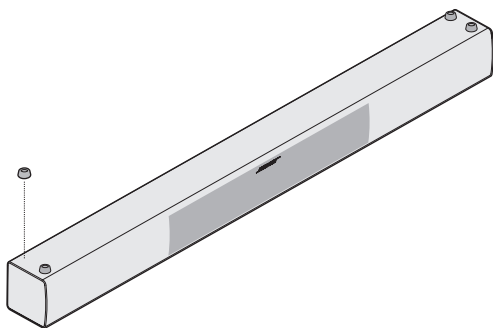

Raccordement de l'enceinte centrale à la console

1. Sortez le câble d'enceinte centrale du carton .
2. Positionnez l'enceinte centrale en suivant les instructions de la section « Conseils de positionnement », à la page 12.
3. Insérez le câble d'enceinte centrale à l'arrière de votre enceinte centrale.

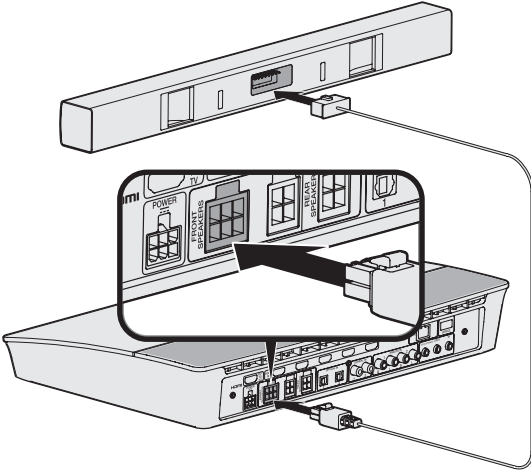

4. Insérez la fiche moulée du câble à six broches dans le connecteur **FRONT SPEAKERS** à six broches à l'arrière de la console.

Installation des enceintes arrière

Le système de configuration UNIFY® vous guide lors de l'installation initiale de vos enceintes arrière, durant l'étape de connexion sans fil des enceintes (consultez la page 15).

Si vous déplacez votre système, mais avez déjà terminé la procédure d'installation, reportez-vous aux instructions suivantes pour démonter la partie arrière de votre système home cinéma.

Remarque : si vous ne parvenez pas à jumeler les enceintes arrière à la console, vous pouvez aussi les connecter au système à l'aide d'un câble d'enceintes sur mesure (non fourni).

Pour plus d'informations, consultez la section page 43.

Accessoires nécessaires :

Dans le carton   :



Enceintes OmniJewel™ (2)

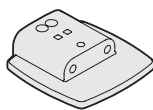

Bases OmniJewel™ (2)



Câbles pour enceintes arrière (2)

Dans le carton

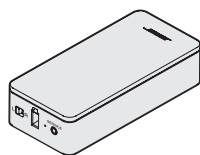

Récepteurs sans fil (2)

Dans le carton

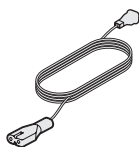

Cordons d'alimentation (2)

Dans le carton

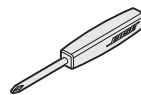

Tournevis (1)

Identification des réglages d'interrupteur sur les récepteurs sans fil

Vos enceintes arrière se connectent aux récepteurs sans fil pour communiquer avec la console. Les récepteurs sont prédéfinis en usine sur un canal gauche et un canal droit. Vous pouvez utiliser l'interrupteur à l'avant du récepteur pour régler les paramètres des canaux.

1. Vérifiez que l'interrupteur sur le récepteur sans fil est positionné sur **L** (gauche).
2. Vérifiez que l'interrupteur sur l'autre récepteur sans fil est positionné sur **R** (droite).

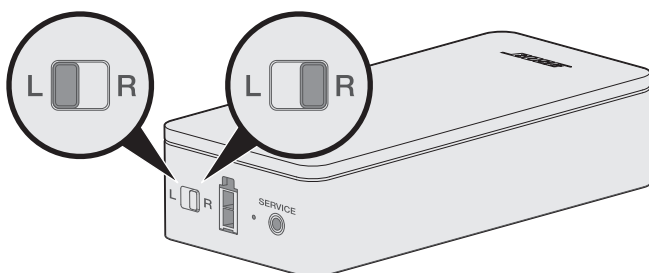

Remarque : vérifiez que l'un des récepteurs sans fil est toujours réglé sur **L** (gauche) et l'autre sur **R** (droite).

Raccordement des enceintes arrière

1. Positionnez vos enceintes conformément aux instructions de la section « Conseils de positionnement », à la page 12.
2. Raccordez et fixez une base OmniJewel™ à une enceinte OmniJewel™ (reportez-vous à la page 35).
3. Raccordez l'autre extrémité du câble à deux broches à votre récepteur sans fil.
Vous entendez ou ressentez un déclic.

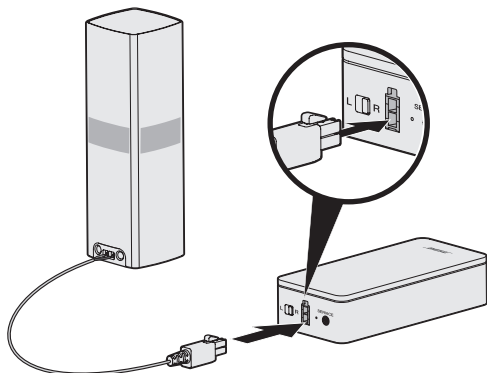

4. Répétez les étapes 1 à 3 pour raccorder l'autre enceinte.

Raccordement des enceintes arrière au secteur

1. Raccordez l'une des extrémités du cordon d'alimentation à votre récepteur sans fil.
2. Branchez l'autre extrémité du cordon à une prise secteur.

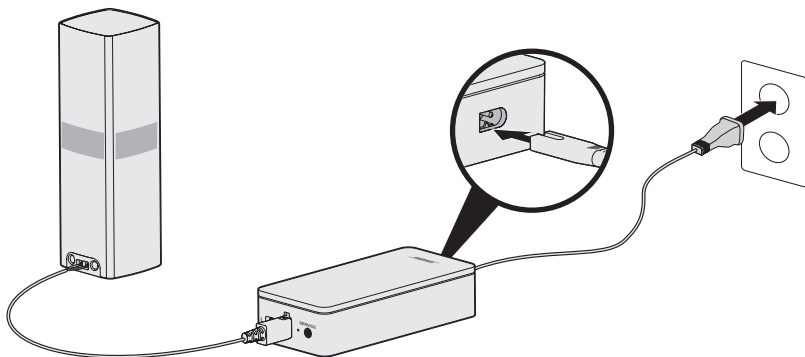

3. Répétez les étapes 1 et 2 pour connecter l'autre enceinte.

Installation de vos enceintes

Vous pouvez installer les enceintes sur des supports muraux, des pieds de sol ou des pieds de table. Pour acheter ces accessoires, contactez votre revendeur Bose® ou consultez le site www.Bose.com

ATTENTION :

- Utilisez uniquement des accessoires Bose pour installer les enceintes. L'utilisation d'accessoires non autorisés risque d'endommager le système Bose et ses composants.
- Les fils d'enceinte et câbles d'interconnexion fournis avec cet appareil n'ont pas été approuvés pour une installation encastrée au mur. Consultez la réglementation locale pour connaître le type de câblage correct pour une installation encastrée au mur.

Remplacement des piles de la télécommande

Remplacez les quatre piles lorsque la portée de la télécommande diminue notablement.

1. Ouvrez le compartiment à piles situé à l'arrière de la télécommande en le faisant glisser.
2. Installez quatre piles AA (IEC LR6) de 1,5 V. Faites correspondre les symboles + et - des piles avec les repères + et - situés à l'intérieur du compartiment.

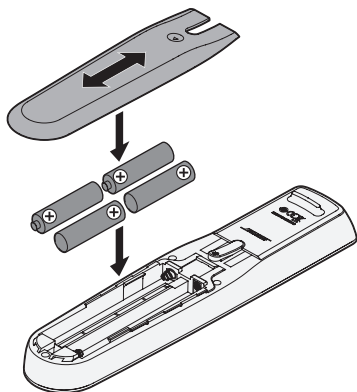

3. Remettez le couvercle en place.

Impossible de jumeler le module de graves sans fil Acoustimass® à la console

Si vous ne parvenez pas à établir une connexion sans fil entre le module de graves et la console, vous pouvez aussi connecter le module à l'aide d'un câble stéréo de 3,5 mm (non fourni).

Remarque : si vous ne disposez pas d'un câble stéréo de 3,5 mm, contactez votre revendeur Bose® agréé ou le service client de Bose.

Pour installer le câble stéréo 3,5 mm :

1. Appuyez sur la touche **SETUP** de votre télécommande.
2. Sélectionnez ensuite **Gestion des enceintes**.
3. Suivez les instructions qui s'affichent jusqu'à ce que le message « Les étapes suivantes montrent comment configurer votre module de graves » apparaisse.
4. Appuyez sur la touche , puis suivez les instructions pour terminer la configuration.

Impossible de jumeler les récepteurs sans fil à la console (enceintes arrière)

Si vous ne parvenez pas à jumeler les enceintes arrière à la console, vous pouvez aussi les connecter au système à l'aide d'un câble d'enceintes sur mesure (non fourni). Utilisez uniquement cette méthode si vous ne parvenez pas à établir une connexion sans fil entre vos enceintes arrière et la console.

Remarque : pour recevoir le câble d'enceintes, contactez votre revendeur Bose® agréé ou le service client de Bose.

Pour installer le câble des enceintes :

1. Appuyez sur la touche **SETUP** de votre télécommande.
2. Sélectionnez ensuite **Gestion des enceintes**.
3. Suivez les instructions qui s'affichent jusqu'à ce que le message « Les étapes suivantes montrent comment configurer vos enceintes arrière » apparaisse.
4. Appuyez sur la touche , puis suivez les instructions pour terminer la configuration.

ATTENTION : n'utilisez aucun câble d'un autre fabricant pour raccorder les enceintes au système Bose. L'utilisation de câbles non autorisés risque d'endommager le système Bose et ses composants.



global.bose.com/Support/LS650



global.bose.com/warranty



799905-0030