

BOSE

LIFESTYLE[®] 600
HOME ENTERTAINMENT SYSTEM



NOTICE D'UTILISATION

INSTRUCTIONS IMPORTANTES RELATIVES À LA SÉCURITÉ

Lisez et conservez à portée de main toutes les consignes de sécurité et le mode d'emploi.

Pour en savoir plus sur votre système home cinéma Lifestyle® 600, consultez la page : global.Bose.com/Support/LS600

CE Bose Corporation déclare que ce produit est conforme aux critères essentiels et autres dispositions de la directive 2014/53/UE et des autres directives européennes applicables. L'attestation complète de conformité est disponible à l'adresse www.Bose.com/compliance

Instructions importantes relatives à la sécurité

1. Lisez attentivement ces instructions.
2. Conservez ces instructions.
3. Respectez tous les avertissements.
4. Suivez toutes les instructions.
5. N'utilisez pas cet appareil à proximité d'eau ou d'une source d'humidité.
6. Utilisez uniquement un chiffon sec pour le nettoyage.
7. Ne bloquez jamais les orifices d'aération. Suivez les instructions d'installation du fabricant.
8. N'installez pas cet appareil à proximité d'une quelconque source de chaleur, telle qu'un radiateur, une arrivée d'air chaud, un four ou tout autre appareil (notamment des amplificateurs) produisant de la chaleur.
9. Protégez le cordon d'alimentation contre les risques de piétinement ou de pincement, notamment au niveau des fiches, des prises de courant et des branchements à l'appareil.
10. Utilisez uniquement les accessoires spécifiés par le fabricant.
11. Débranchez cet appareil pendant un orage ou en cas d'inutilisation prolongée.
12. Confiez toute réparation à du personnel qualifié. Une réparation est nécessaire lorsque l'appareil a été endommagé de quelque façon que ce soit (endommagement du cordon d'alimentation ou de la fiche électrique, renversement d'un liquide ou de tout objet sur l'appareil, exposition de l'appareil à la pluie ou à l'humidité, mauvais fonctionnement, chute de l'appareil, etc.).



Ce symbole signale la présence d'une tension dangereuse non isolée à l'intérieur de l'appareil susceptible de constituer un risque de secousse électrique.



Ce symbole indique que cette notice contient d'importantes instructions d'utilisation et de maintenance.



Certaines pièces présentent un risque de suffocation. Ne les laissez pas à la portée des enfants de moins de 3 ans.



Ce produit contient des composants magnétiques. Consultez votre médecin afin de savoir si ces composants peuvent avoir une incidence sur un dispositif médical implantable.



Ce produit est doté d'une surface en verre trempé. Manipulez-le avec précaution pour éviter les impacts. En cas de rupture, veillez à ne pas vous blesser avec les bris de verre.

- Afin de limiter les risques d'incendie ou d'électrocution, veillez à NE PAS exposer ce produit à la pluie ou à l'humidité.
- Protégez l'appareil de tout risque de ruissellement ou d'éclaboussure. Ne placez pas d'objets contenant des liquides, tels que des vases, sur l'appareil ou à proximité.
- Tenez le produit à l'écart du feu et des sources de chaleur. Veillez à NE PAS placer d'objets enflammés, tels que des bougies allumées, sur l'appareil.
- Veillez à NE PAS effectuer de modifications non autorisées sur ce produit.
- Veillez à NE PAS utiliser un convertisseur continu-alternatif avec ce produit.
- Veillez à NE PAS utiliser cet appareil dans des véhicules ou des bateaux.
- Les câbles d'enceinte et d'interconnexion fournis avec cet appareil n'ont pas été approuvés pour une installation encastrée. Consultez la réglementation locale pour connaître le type de câblage correct pour une installation encastrée.
- Utilisez ce produit uniquement avec l'adaptateur secteur fourni.
- Si la fiche d'alimentation ou la prise multiple est utilisée comme dispositif de débranchement de l'appareil, elle doit rester facilement accessible.



仅适用于 2000m 以下地区安全使用

Utilisez ce produit uniquement à une altitude inférieure à 2 000 mètres.

- Pour assurer une ventilation correcte, Bose déconseille de placer ce produit dans un espace confiné tel qu'une cavité murale ou un placard fermé.
- N'installez pas le support ou le produit à proximité d'une source de chaleur, telle qu'un radiateur, une arrivée d'air chaud, un four ou tout autre appareil (notamment des amplificateurs) produisant de la chaleur.
- L'étiquette d'identification du produit est située sous la console.

REMARQUE : Cet appareil a fait l'objet de tests prouvant sa conformité aux limites imposées aux appareils numériques de classe B, conformément à la partie 15 des réglementations de la FCC. Ces limites sont conçues pour offrir une protection raisonnable contre les interférences nuisibles dans une installation résidentielle. Cet appareil génère, utilise et est susceptible d'émettre de l'énergie à des fréquences radio. À ce titre, s'il n'est pas installé ou utilisé conformément aux instructions, il est susceptible de perturber les communications radio. Cependant, il n'est nullement garanti que de telles perturbations ne se produisent pas dans une installation donnée. Si cet appareil perturbe effectivement la réception de la radio ou de la télévision (ce qui peut être vérifié en allumant et en éteignant l'appareil), vous êtes invité à tenter de remédier au problème en prenant une ou plusieurs des mesures ci-dessous :

- Réorientez ou déplacez l'antenne de réception.
- Augmentez la distance séparant le matériel du récepteur.
- Connectez l'appareil à une prise reliée à un circuit différent de celui auquel est connecté l'amplificateur.
- Consultez votre revendeur ou un technicien radio/TV expérimenté pour obtenir de l'aide.

Toute modification non autorisée expressément par Bose Corporation est susceptible d'annuler le droit de l'utilisateur d'utiliser cet appareil.

Cet appareil est conforme à la partie 15 de la réglementation de la FCC et à ou aux standards RSS exemptés de licence d'ISED Canada. L'utilisation de cet appareil est soumise aux conditions suivantes : (1) cet appareil ne doit pas provoquer d'interférences et (2) il doit tolérer les interférences externes, y compris celles susceptibles de provoquer un dysfonctionnement.

Lorsqu'il est utilisé dans la bande 5 150 à 5 250 MHz, cet appareil est destiné à une utilisation en intérieur afin de réduire les interférences potentiellement nuisibles avec les systèmes satellites mobiles qui partagent le même canal.

Cet appareil est conforme aux réglementations de la FCC et d'ISED Canada relatives aux limites d'exposition aux rayonnements électromagnétiques pour le grand public.

Cet appareil doit être installé et utilisé en préservant une distance minimale de 20 cm entre le corps rayonnant et votre corps.

Il ne doit pas être installé ni utilisé avec un autre émetteur radio ou son antenne.

Règles de gestion relatives aux appareils à radiofréquences de faible puissance

Article XII

Conformément aux « Règles de gestion relatives aux appareils à radiofréquences de faible puissance », en l'absence d'autorisation de la NCC, les organisations, entreprises ou utilisateurs ne sont pas autorisés à modifier la fréquence, à améliorer la puissance de transmission ou à altérer les caractéristiques d'origine et les performances d'un appareil à radiofréquences de faible puissance approuvé.

Article XIV

Les appareils à radiofréquences de faible puissance ne doivent avoir aucune incidence sur la sécurité des avions ni provoquer d'interférences avec les communications légales ; dans le cas contraire, l'utilisateur devra immédiatement cesser d'utiliser l'appareil jusqu'à l'absence complète d'interférences. Par communications légales nous entendons les communications radio établies conformément au Telecommunications Act.

Les appareils à radiofréquences de faible puissance peuvent être sensibles aux interférences des communications légales ou aux appareils émettant des ondes radio ISM.

En vertu des exigences en matière d'écoconception de la directive 2009/125/CE relative aux produits liés à l'énergie, ce produit est conforme avec les normes ou documents suivants : Règlement (CE) n° 1275/2008, tel que modifié par le Règlement (UE) n° 801/2013.

| Informations sur l'état d'alimentation requis | Modes d'alimentation | |
|--|---|---------------------------------|
| | Veille | Veille en réseau |
| Consommation dans le mode d'alimentation spécifié, à une entrée de 230 V/50 Hz | ≤ 0,5 W | tous les types de réseaux ≤ 2 W |
| Délai au bout duquel l'équipement bascule automatiquement sur ce mode | < 2,5 heures | ≤ 20 minutes |
| Consommation en mode veille en réseau si tous les ports réseau filaires sont connectés et tous les ports réseau sans fil sont activés, à une entrée de 230 V/50 Hz | S/O | ≤ 2,0 W |
| Procédures de désactivation/d'activation du port réseau. La désactivation de tous les réseaux active le mode veille. | <p>Wi-Fi : désactivez cette fonctionnalité en maintenant enfoncée la touche Source de la console pendant 10 secondes. Répétez cette opération pour activer le Wi-Fi*.</p> <p>Bluetooth : désactivez cette fonctionnalité en supprimant la liste de jumelage via le menu à l'écran, l'écran de la télécommande ou l'application SoundTouch. Activez-la en jumelant une source Bluetooth*.</p> <p>Ethernet : désactivez ce réseau en débranchant le câble Ethernet. Activez-le en rebranchant le câble Ethernet.</p> | |

INFORMATIONS RÉGLEMENTAIRES

Informations techniques concernant l'alimentation externe

En vertu des exigences en matière d'écoconception de la directive 2009/125/CE relative aux produits liés à l'énergie, ce produit, l'alimentation externe fournie avec le produit est conforme avec les normes ou documents suivants : Règlement 2019/1782 du Parlement européen.

| | |
|---|--|
| Fabricant | Bose Products B.V. |
| Numéro d'inscription au registre du commerce | 36037901 |
| Adresse | Gorslaan 60 1441 RG Purmerend Pays-Bas |
| Identifiant de modèle | S088AP44001252 |
| Tension d'entrée | 100 V-240 V |
| Fréquence en entrée CA | 50 Hz/60 Hz |
| Tension de sortie | 44 V CC 10 V CC |
| Courant de sortie | 1,3 A 3,3 A |
| Puissance de sortie | 55 W 33 W |
| Efficacité active moyenne | 88,6 % |
| Efficacité à faible charge (10 %) | 87,2 % |
| Consommation sans charge | 0,11 W |

| | |
|---|--|
| Fabricant | Bose Products B.V. |
| Numéro d'inscription au registre du commerce | 36037901 |
| Adresse | Gorslaan 60 1441 RG Purmerend Pays-Bas |
| Identifiant de modèle | PSM88W-213 |
| Tension d'entrée | 100 V-240 V |
| Fréquence en entrée CA | 50 Hz/60 Hz |
| Tension de sortie | 44 V CC 10 V CC |
| Courant de sortie | 1,3 A 3,3 A |
| Puissance de sortie | 55 W 33 W |
| Efficacité active moyenne | 88,0 % |
| Efficacité à faible charge (10 %) | 79,0 % |
| Consommation sans charge | 0,17 W |

Pour l'Europe :

Bande de fréquences comprise entre 2 400 et 2 483,5 MHz, entre 5 150 et 5 350 MHz et entre 5 470 et 5 725 MHz :

Puissance de transmission maximale inférieure à 20 dBm P.I.R.E.

La puissance de transmission maximale est inférieure aux limites réglementaires, de sorte que les tests SAR ne sont pas nécessaires et sont exemptés par les réglementations applicables.

Cet appareil est limité à une utilisation en intérieur lors d'une utilisation dans la bande de fréquences comprise entre 5 150 et 5 350 MHz dans tous les États membres de l'UE répertoriés dans le tableau.

| | | | | | | | | | | |
|---|----|----|----|----|----|----|----|----|----|--|
|  | | | | | | | | | | |
| BE | DK | IE | UK | FR | CY | SK | HU | AT | SE | |
| BG | DE | PT | EL | HR | LV | LT | MT | PL | | |
| CZ | EE | FI | ES | IT | RO | LU | NL | SI | | |

Tableau des restrictions concernant les substances dangereuses en Chine

| Noms et quantités des substances ou éléments toxiques ou dangereux | | | | | | |
|--|------------|--------------|--------------|----------------------------|---------------------------|---|
| Substances ou éléments toxiques ou dangereux | | | | | | |
| Nom | Plomb (Pb) | Mercure (Hg) | Cadmium (Cd) | Chrome hexavalent (Cr(VI)) | Biphényle polybromé (PBB) | Éther de diphényle polybromé (PBDE) |
| Cartes de circuits imprimés | X | 0 | 0 | 0 | 0 | 0 |
| Pièces métalliques | X | 0 | 0 | 0 | 0 | 0 |
| Pièces en plastique | 0 | 0 | 0 | 0 | 0 | 0 |
| Enceintes | X | 0 | 0 | 0 | 0 | 0 |
| Câbles | X | 0 | 0 | 0 | 0 | 0 |
| Les données de ce tableau sont conformes aux dispositions de la norme SJ/T 11364. 0 : indique que la quantité de cette substance toxique ou dangereuse contenue dans tous les composants homogènes de cette pièce est inférieure à la limite définie dans GB/T 26572. X : indique que la quantité de cette substance toxique ou dangereuse contenue dans au moins un des composants homogènes de cette pièce est supérieure à la limite définie dans GB/T 26572. | | | | | |  |

Tableau des restrictions concernant les substances dangereuses à Taïwan

| Nom de l'appareil : Système home cinéma Bose® Lifestyle® 600 , Réf. : 420128, 420132, 421088 | | | | | | |
|--|------------|--------------|--------------|--------------------------|-----------------------------|---------------------------------------|
| Substances réglementées et leurs symboles chimiques | | | | | | |
| Unité | Plomb (Pb) | Mercure (Hg) | Cadmium (Cd) | Chrome hexavalent (Cr+6) | Biphényles polybromés (PBB) | Éthers de diphényle polybromés (PBDE) |
| Cartes de circuits imprimés | - | ○ | ○ | ○ | ○ | ○ |
| Pièces métalliques | - | ○ | ○ | ○ | ○ | ○ |
| Pièces en plastique | ○ | ○ | ○ | ○ | ○ | ○ |
| Enceintes | - | ○ | ○ | ○ | ○ | ○ |
| Câbles | - | ○ | ○ | ○ | ○ | ○ |
| Remarque 1 : « ○ » indique que le pourcentage de la substance réglementée ne dépasse pas le pourcentage de référence de présence de cette substance. Remarque 2 : « - » indique l'absence de cette substance réglementée. | | | | | | |



Ce symbole signifie que le produit ne doit pas être jeté avec les déchets ménagers, mais déposé dans un centre de collecte approprié pour recyclage. Une mise au rebut et un recyclage adéquats permettent de protéger les ressources naturelles, la santé humaine et l'environnement. Pour plus d'informations sur l'élimination et le recyclage de ce produit, contactez votre mairie, votre service de ramassage des ordures ou le magasin où vous avez acheté ce produit.

Renseignements à noter et conserver

Le numéro de série et le modèle sont indiqués sur le côté de l'emballage.

Numéro de série : _____

Numéro de modèle : _____

Conservez votre facture avec la notice d'utilisation. Enregistrez dès maintenant votre produit Bose. Pour ce faire, rendez-vous sur global.bose.com/register

Date de fabrication : le huitième chiffre du numéro de série indique l'année de fabrication ; par exemple, « 0 » correspond à 2010 ou à 2020.

Importateur pour la Chine : Bose Electronics (Shanghai) Company Limited, Part C, Plant 9, No. 353 North Riyang Road, Chine (Shanghai) Pilot Free Trade Zone

Importateur pour l'UE : Bose Products B.V., Gorslaan 60, 1441 RG Purmerend, Pays-Bas

Importateur pour Taïwan : Bose Taiwan Branch, 9F-A1, No.10, Section 3, Minsheng East Road, Taipei City 104, Taïwan.
Téléphone : +886-2-2514 7676

Importateur pour le Mexique : Bose de México, S. de R.L. de C.V., Paseo de las Palmas 405-204, Lomas de Chapultepec, 11000 México, D.F.
Téléphone : +5255 (5202) 3545

Informations relatives à la sécurité



Ce produit peut recevoir automatiquement des mises à jour de sécurité de Bose. Pour recevoir automatiquement des mises à jour de sécurité, vous devez terminer le processus d'installation dans l'application SoundTouch® et connecter l'appareil à Internet. **Si vous ne procédez pas ainsi, il vous incombe d'installer les mises à jour de sécurité que Bose met à votre disposition.**

Déclarations de licence

Les déclarations de licence applicables aux progiciels inclus avec le système home cinéma peuvent être consultées en utilisant l'application SoundTouch ou l'adresse IP de votre produit.

Application SoundTouch

1. Dans l'application, sélectionnez ≡ > **Réglages** > **À propos de** > **Avis légal**.
2. Sélectionnez le type de licence applicable.

Adresse IP

1. Obtenez l'adresse IP de votre produit en suivant l'une des méthodes suivantes :
 - **Application SoundTouch** : Dans l'application, sélectionnez ≡ > **Réglages** > **À propos de**. Sélectionnez votre système home cinéma pour afficher l'adresse IP.
 - **Routeur sans fil** : Reportez-vous à la notice d'utilisation de votre routeur pour plus d'informations.
 - **Système** : Sur la télécommande, appuyez sur la touche **Configuration**. Dans le menu UNIFY, sélectionnez **Info système** > **Réseau** pour afficher l'adresse IP.
2. Ouvrez une fenêtre de navigateur sur un appareil connecté à votre réseau sans fil.
3. Accédez à **<Adresse IP>/licenses.pdf** pour afficher les déclarations de licence applicables.

Apple et le logo Apple sont des marques de commerce d'Apple Inc., déposées aux États-Unis et dans d'autres pays. App Store est une marque de service d'Apple Inc.

Android, Google Play et le logo Google Play sont des marques de commerce de Google LLC.

Amazon, Amazon Music, Kindle, Fire et tous les logos associés sont des marques de commerce d'Amazon, Inc., ou de ses filiales.

L'appellation et les logos *Bluetooth*® sont des marques déposées de Bluetooth SIG, Inc., utilisées sous licence par Bose Corporation.

 **DOLBY AUDIO**™ Fabriqué sous licence de Dolby Laboratories. Dolby et le symbole du double D sont des marques déposées de Dolby Laboratories.



Pour les brevets DTS, consultez la page <http://patents.dts.com>. Fabriqué sous licence de DTS, Inc. DTS, le symbole associé, la combinaison de DTS et du symbole associé, Digital Surround et le logo de Digital Surround sont des marques déposées ou des marques de commerce de DTS, Inc., aux États-Unis et/ou dans d'autres pays.
© DTS, Inc. Tous droits réservés.



Les termes HDMI et HDMI High-Definition Multimedia Interface (Interface multimédia haute définition) et le logo HDMI sont des marques de commerce ou des marques déposées de HDMI Licensing Administrator, Inc., aux États-Unis et dans d'autres pays.

iHeartRadio est une marque déposée d'iHeartMedia, Inc.

Deezer est une marque déposée de Blogmusik SAS.

Ce produit est protégé par certains droits de propriété intellectuelle de Microsoft. L'utilisation ou la distribution de cette technologie en dehors de ce produit est interdite sans une licence de Microsoft.

La marque N est une marque de commerce ou une marque déposée du NFC Forum, Inc., aux États-Unis et dans d'autres pays.

Pandora, le logo Pandora et la présentation commerciale Pandora sont des marques de commerce ou des marques déposées de Pandora Media, Inc., et sont mentionnées ici avec l'autorisation de cette dernière.

L'abonnement à la radio Internet SiriusXM est vendu séparément et disponible uniquement aux personnes âgées d'au moins 18 ans résidant aux États-Unis et à Porto Rico. Pour s'abonner à la radio Internet SiriusXM aux États-Unis, les clients américains doivent consulter le site www.sirius.com ou appeler le 1-888-539-7474.

SiriusXM et tous les logos et marques associés sont des marques de commerce de Sirius XM Radio Inc., et de ses filiales. Tous droits réservés.

SoundTouch et le design « wireless note » sont des marques de commerce de Bose Corporation aux États-Unis et dans d'autres pays.

Ce produit incorpore le logiciel Spotify, qui fait l'objet des licences tierces indiquées sur la page suivante :

www.spotify.com/connect/third-party-licenses

Spotify est une marque déposée de Spotify AB.

Conçu avec la technologie UEI Technology™. Sous licence de Universal Electronics, Inc. © UEI 2000-2016

Wi-Fi est une marque déposée de Wi-Fi Alliance™.

Windows est une marque déposée de Microsoft Corporation aux États-Unis et dans d'autres pays.

Siège de Bose Corporation : 1-877-230-5639

©2020 Bose Corporation. Toute reproduction, modification, distribution ou autre utilisation, même partielle, de ce document est interdite sans autorisation écrite préalable.

Prise en main

| | |
|---|----|
| Déballage | 10 |
| Boîte 1..... | 11 |
| Boîte 2..... | 11 |
| Boîte 3 | 12 |
| Boîte 4 | 12 |
| Conseils de positionnement..... | 13 |
| Exemple de positionnement du système..... | 14 |

Installation du système

| | |
|---------------------------------------|----|
| Présentation du système UNIFY® | 15 |
| Configuration du système UNIFY® | 16 |

Utilisation de la télécommande

| | |
|---------------------------------------|----|
| Présentation de la télécommande | 17 |
| Utilisation de la touche SOURCE | 18 |
| Touches de fonction | 18 |
| Réglage du volume..... | 18 |
| Utilisation de la touche MORE..... | 18 |
| Menu SORTIE AV..... | 18 |
| Menu CONFIGURATION AV | 19 |
| Illumination télécommande..... | 19 |

Configuration de l'application SoundTouch®

| | |
|---|----|
| Téléchargement et installation de l'application SoundTouch® | 20 |
| Centre d'assistance SoundTouch® | 20 |

Utilisateurs SoundTouch® existants

| | |
|---|----|
| Ajout du système à un compte existant | 21 |
| Connexion du système à un nouveau réseau..... | 21 |

Personnalisation des présélections

| | |
|--|----|
| Définition d'une présélection..... | 22 |
| Lecture d'une présélection..... | 22 |
| Définition d'une présélection à l'aide de la télécommande..... | 22 |
| Activation d'une présélection à l'aide de la télécommande..... | 22 |

SOMMAIRE

Technologie *Bluetooth*[®]

| | |
|--|----|
| Sélection de la méthode de jumelage..... | 23 |
| Connexion de votre périphérique mobile..... | 23 |
| Jumelage d'un appareil avec NFC | 24 |
| Contrôle de l'appareil mobile connecté à l'aide de la télécommande..... | 24 |
| Connexion via la fonction <i>Bluetooth</i> de votre périphérique mobile..... | 24 |
| Connexion à l'aide de la télécommande | 25 |
| Déconnexion d'un périphérique mobile..... | 25 |
| Jumelage d'un autre périphérique mobile | 25 |
| Reconnexion d'un appareil | 25 |
| Effacement de la liste de jumelage <i>Bluetooth</i> du système | 25 |

Fonctionnalités avancées

| | |
|---|----|
| Désactivation de la fonctionnalité Wi-Fi [®] | 26 |
| Restauration de la fonctionnalité Wi-Fi | 26 |
| Mise à jour du logiciel | 26 |

Obtention des informations système

| | |
|--|----|
| Voyants d'état du système | 27 |
| Voyant à DEL de la console | 27 |
| Voyant du module de graves sans fil Acoustimass [®] | 28 |
| Voyant du récepteur sans fil | 28 |

Entretien

| | |
|----------------------------------|----|
| Nettoyage..... | 29 |
| Service client | 29 |
| Garantie limitée | 29 |
| Caractéristiques techniques..... | 29 |
| Connecteur SERVICE | 29 |

Résolution des problèmes

| | |
|--|----|
| Solutions aux problèmes courants..... | 30 |
| Configuration de votre émetteur à infrarouge | 33 |
| Vérification du son..... | 34 |

Annexe A : Référence pour l'installation

| | |
|---|----|
| Panneau avant de la console | 35 |
| Prise Casque/AUX avant..... | 35 |
| Entrée HDMI™ en façade..... | 35 |
| Panneau arrière de la console..... | 35 |
| Raccordement d'un adaptateur AC-2 | 36 |
| Installation des enceintes avant | 37 |
| Accessoires nécessaires :..... | 37 |
| Raccordement des enceintes avant à la console | 38 |
| Installation des enceintes arrière..... | 39 |
| Accessoires nécessaires :..... | 39 |
| Identification des réglages d'interrupteur sur les récepteurs sans fil..... | 40 |
| Raccordement des enceintes arrière..... | 40 |
| Raccordement des enceintes arrière au secteur | 41 |
| Installation de vos enceintes..... | 41 |

Annexe B : Entretien du système

| | |
|--|----|
| Remplacement des piles de la télécommande..... | 42 |
|--|----|

Annexe C : Méthode filaire alternative

| | |
|--|----|
| Impossible de jumeler le module de graves sans fil Acoustimass® à la console..... | 43 |
| Impossible d'associer les récepteurs sans fil à la console (enceintes arrière) | 43 |

Déballage

Les pièces de votre nouveau système home cinéma Lifestyle® sont emballées dans quatre boîtes, dont certaines contiennent plusieurs cartons avec divers composants. Chaque carton porte des icônes pour indiquer son contenu.

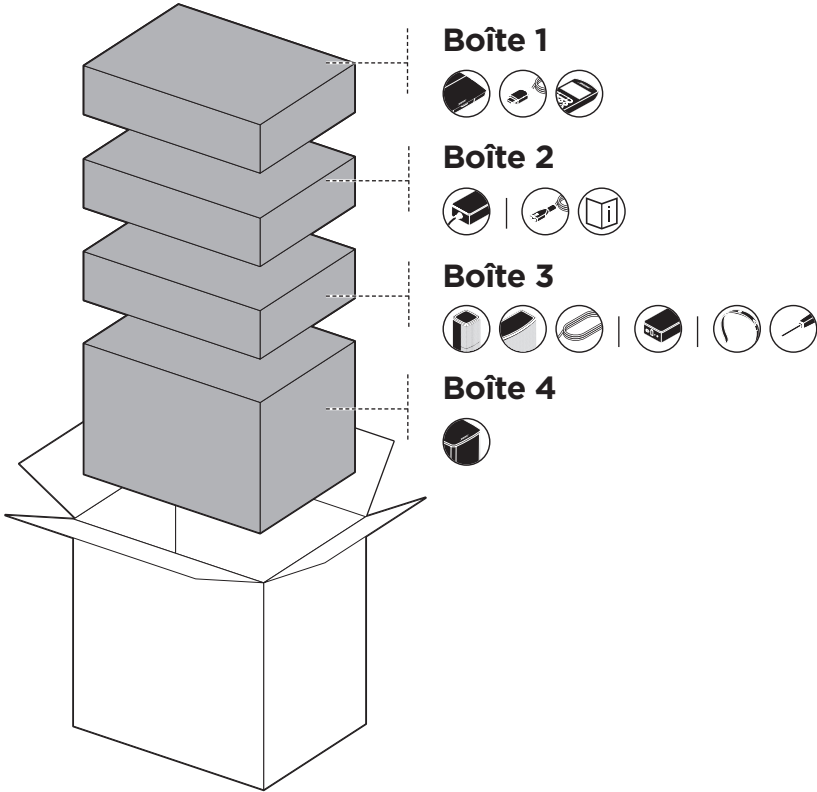

Remarque : si l'un des composants du système est endommagé ou si le verre de la console ou du module de graves sans fil Acoustimass® s'est brisé, veuillez à ne pas les utiliser. Contactez immédiatement votre revendeur Bose® agréé ou le service client de Bose.

Boîte 1

Dans le carton    :

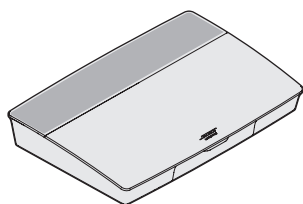

Console (1)

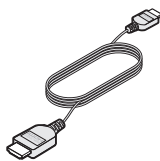

Câble HDMI™
(1)

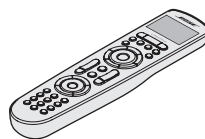

Télécommande
universelle (1)

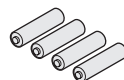

Piles AA (4)

Boîte 2

Dans le carton  :

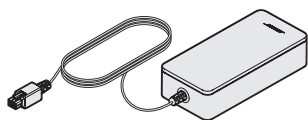

Adaptateur secteur de la console (1)

Dans le carton   :

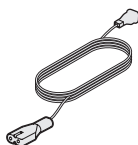

Cordons d'alimentation (4)*



Notice d'utilisation (1)

*L'appareil peut être livré avec plusieurs cordons d'alimentation. Utilisez le cordon d'alimentation approprié à votre pays.

Boîte 3

Dans le carton    :

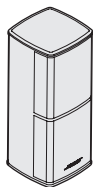

Enceintes Jewel Cube® (4)

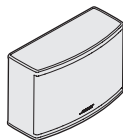

Enceinte centrale Jewel Cube® (1)



Câble pour enceintes avant (1)



Câbles pour enceintes arrière (2)



Adaptateurs AC-2 (5)

Dans le carton   :



Casque ADAPTIQ® (1)

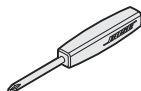

Tournevis (1)



Émetteur infrarouge (1)



Câble optique (1)

Boîte 4

Dans le carton  :

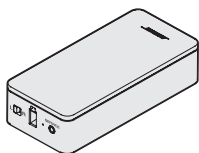

Récepteurs sans fil (2)

Dans le carton  :

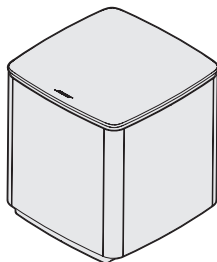

Module de graves sans fil Acoustimass® (1)

Conseils de positionnement

Pour éviter les interférences, éloignez tout autre appareil sans fil de 0,3 à 0,9 m du système. Ne placez pas votre système à proximité d'objets métalliques ou d'une source de chaleur directe.

| Composant | Emplacement recommandé |
|--|--|
| Console | <ul style="list-style-type: none"> Placez la console à proximité de vos composants. Il est recommandé de placer la console à proximité du téléviseur. Veillez à ne PAS placer le téléviseur ou un autre composant sur votre console. Placez votre console dans un endroit correctement aéré. Placez le module à proximité d'une prise électrique. <p>Remarque : tant que l'installation de votre système n'est pas terminée, laissez la console de commande dans cette position afin de faciliter l'accès au panneau de connecteurs arrière.</p> |
| Module de basses sans fil Acoustimass® | <ul style="list-style-type: none"> Posez le module de graves sur ses pieds en caoutchouc le long du même mur que le téléviseur, ou le long d'un autre mur dans le tiers avant de la pièce. Choisissez une surface plane et stable. Le module de basses risque de bouger sous l'effet des vibrations, en particulier s'il est placé sur une surface lisse telle que le marbre, le verre ou le bois poncé. Éloignez la face avant du module de graves d'au moins 8 cm de toute autre surface. L'obstruction du port situé à la base risque d'avoir une incidence sur les performances acoustiques. Placez le module à proximité d'une prise électrique. |
| Enceintes avant | <ul style="list-style-type: none"> Placez une enceinte de part et d'autre du téléviseur. Si vous installez les enceintes dans une bibliothèque, veillez à bien les placer sur le bord extérieur de l'étagère. |
| Enceinte centrale | <ul style="list-style-type: none"> Placez l'enceinte centrale sur une surface plane et stable directement au-dessus ou en dessous du téléviseur. |
| Enceintes arrière/ récepteurs sans fil | <ul style="list-style-type: none"> Positionnez les enceintes arrière dans le fond de la pièce, à hauteur d'oreille (lorsque l'auditeur est en position assise) ou plus haut si vous le pouvez. Vérifiez que l'interrupteur sur le récepteur sans fil est positionné sur L (gauche). Vérifiez que l'interrupteur sur l'autre récepteur sans fil est positionné sur R (droite). Placez l'enceinte et le récepteur sans fil L à gauche de la pièce, face au téléviseur. Placez l'enceinte et le récepteur sans fil R à droite de la pièce, face au téléviseur. Vérifiez que chaque récepteur se trouve à proximité d'une prise secteur. |

Exemple de positionnement du système

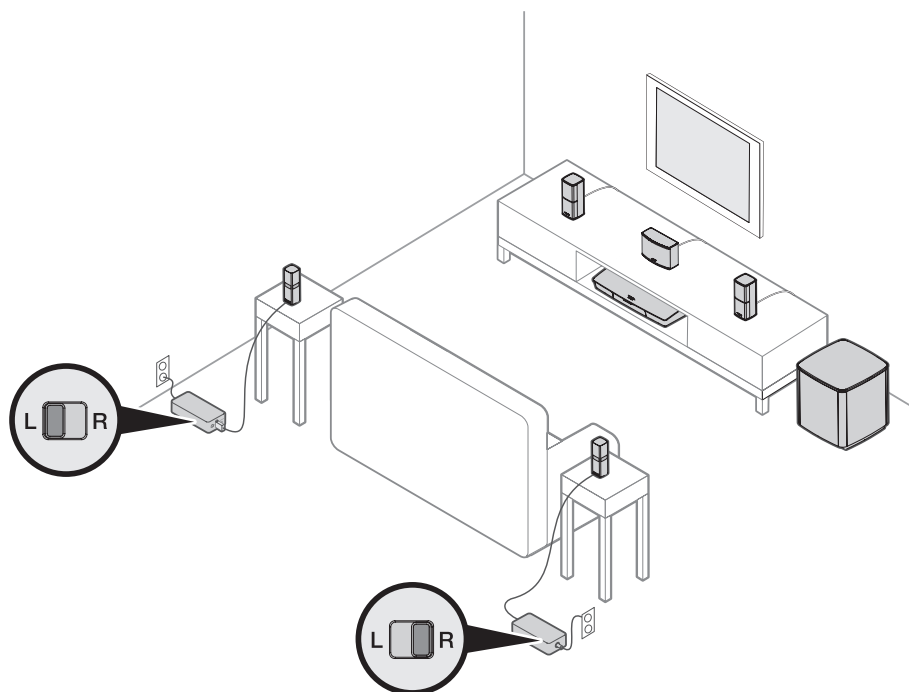

Présentation du système UNIFY®

Le système d'intégration intelligent UNIFY vous guide durant le processus de configuration initiale de votre système. Il vous permet de choisir les câbles et connecteurs corrects, et à programmer la télécommande Bose® pour contrôler les appareils raccordés.

Remarque : avant de commencer, prévoyez une heure pour configurer le système.

| Option de menu | Actions possibles |
|--|--|
| Configuration <i>Bluetooth</i> | Gérer vos périphériques <i>Bluetooth</i> . |
| Gestion des appareils | Ajouter un autre appareil ou accessoire au système. |
| Configuration réseau | Connecter le système à votre réseau domestique. |
| Mise à jour logicielle | Effectuer une mise à jour du logiciel du système. |
| Macro d'alimentation | Modifier le rôle du bouton d'alimentation  de la télécommande afin d'allumer ou éteindre simultanément votre système, votre téléviseur et une autre source HDMI. |
| Mise hors tension automatique | Mise hors tension automatique du système après une absence de signal pendant 20 minutes. |
| Connecteur casque | Définir l'utilisation par défaut de l'entrée frontale Casque/AUX (voir page 35). |
| Paramètres CEC | Régler la fonctionnalité CEC de votre console. <ul style="list-style-type: none"> • Activé par défaut : le CEC est activé • Alternatif activé : empêche les dispositifs compatibles CEC de changer de source active • Désactivé : le CEC est désactivé |
| ADAPTIQ® | Démarrer le système d'étalonnage audio ADAPTIQ. Une fois l'étalonnage terminé, cette option de menu permet de désactiver ou d'activer ADAPTIQ. |
| Configuration de la télécommande du téléviseur | Programmation de la télécommande pour le contrôle du téléviseur. |
| Configuration audio avancée du téléviseur | En savoir plus sur HDMI (ARC) et configurer votre utilisation préférée. |
| Gestion des enceintes | Revoir la configuration des enceintes de votre système ou ajouter un module de basses sans fil Acoustimass® supplémentaire. |
| Sélection de la langue | Modifier la langue affichée à l'écran. |
| Obtention de didacticiels | Série de procédures facultatives pour vous guider parmi les principales caractéristiques du système, telles que SoundTouch®. |
| Quitter | Fermer le menu UNIFY. |

Configuration du système UNIFY®

Voici les étapes du processus de configuration initiale du système UNIFY :

| Étape | Objectif |
|-----------------------------------|---|
| Jumelage de la télécommande | Connecter la télécommande du système à la console. |
| Choix de la langue | Sélectionner votre langue sur la liste à l'écran. |
| Connexion au réseau | Sélectionner votre réseau Wi-Fi ou Ethernet et s'y connecter. |
| Mise à jour logicielle | Mettre à jour le logiciel du système pour utiliser les toutes dernières fonctionnalités. |
| Connexion câblée des enceintes | Raccorder les enceintes avant à la console. |
| Enceintes sans fil | Connecter les enceintes arrière et le module de graves sans fil Acoustimass® à la console. |
| Télécommande du téléviseur | Configurer la télécommande du système pour commander votre téléviseur. |
| Ajout d'autres appareils | Connecter des sources supplémentaires. |
| Configuration du système ADAPTiQ® | Personnaliser le son de votre système en fonction de l'acoustique de la zone d'écoute. |
| Obtention de didacticiels | Série de procédures facultatives pour vous guider parmi les autres caractéristiques du système, telles que SoundTouch®. |

Après la configuration initiale, vous pouvez à tout moment accéder au système Unify pour modifier les réglages de votre système. Appuyez sur la touche **SETUP** de la télécommande pour commencer la configuration UNIFY.

Présentation de la télécommande

La télécommande RF (radiofréquences) avancée de Bose® fonctionne sans que vous ayez à la diriger vers la console, quel que soit votre emplacement dans la pièce.

L'écran de la télécommande est essentiel pour votre expérience Lifestyle®. Il vous guide lors de la configuration de votre système et de vos sources.

Remarque : la télécommande Bose ne permet pas de contrôler les fonctions propres aux appareils connectés à l'entrée HDMI™ avant.

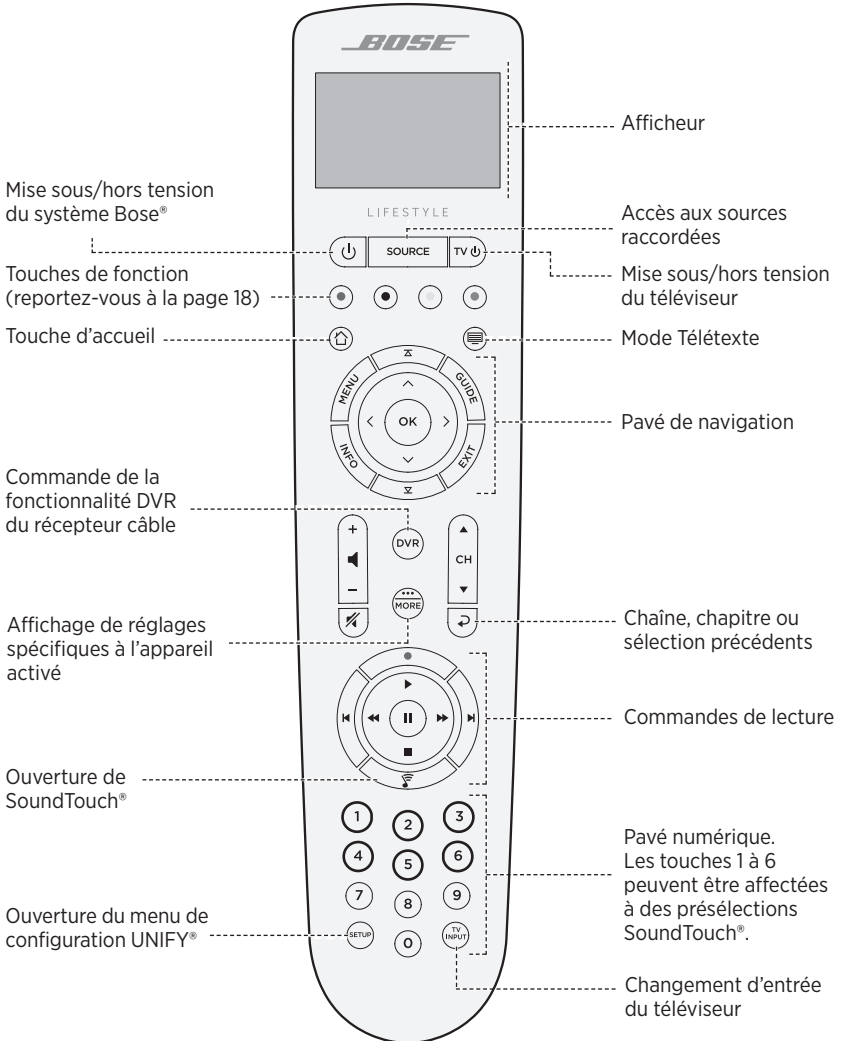

Utilisation de la touche SOURCE

La touche **SOURCE** permet de commuter les sources connectées. Accéder à vos sources à l'aide du pavé de navigation de votre télécommande.

Après avoir mis une source en surbrillance, appuyez sur la touche **OK** pour la sélectionner.

Touches de fonction

Les touches rouge, verte, jaune et bleue de la télécommande correspondent aux touches de fonction à codage couleur de votre récepteur câble/satellite ou aux fonctions de télétexte.

- **Fonctions du récepteur câble/satellite** : reportez-vous à la notice d'utilisation du récepteur câble/satellite.
- **Fonctions de télétexte** : numéros de page, titres ou raccourcis à code couleur d'un écran de télétexte.

Réglage du volume

Pour afficher le niveau de volume, consultez l'écran de la télécommande.

- Touche **+** : augmentation du volume.
- Appuyez sur la touche **-** pour réduire le volume.
- Touche **⚡** : coupure ou restauration du son.

Remarque : si les haut-parleurs de votre téléviseur diffusent toujours du son après la configuration du système, désactivez-les via le menu de réglage de votre téléviseur.

Utilisation de la touche MORE

La touche MORE  permet d'accéder, via l'écran de la télécommande, à des sélections supplémentaires propres à la source actuellement sélectionnée, ainsi qu'à diverses fonctionnalités de contrôle du système.

1. Appuyez sur la touche MORE .
2. Appuyez sur **▲** ou **▼** pour sélectionner une fonction sur l'écran de la télécommande.
3. Appuyez sur la touche **OK**.

Menu SORTIE AV

Le menu SORTIE AV affiche la résolution vidéo actuelle, la fréquence d'images, le format audio et le nombre de canaux audio de la source sélectionnée.

1. Appuyez sur la touche MORE  de la télécommande.
2. Sélectionnez **AV OUTPUT**.
3. Appuyez sur la touche **OK**.
4. Appuyez sur la touche **EXIT**.

Menu CONFIGURATION AV

Le menu CONFIGURATION AV permet de modifier certains paramètres système. Le nombre d'éléments disponibles dépend de la source sélectionnée. Pour accéder au menu :

1. Appuyez sur la touche  de la télécommande.
2. Sélectionnez **CONFIGURATION AV**.
3. Appuyez sur la touche **OK** afin d'afficher le menu CONFIGURATION AV correspondant à la source sélectionnée.
4. Appuyez sur la touche ▲ ou ▼ pour mettre en surbrillance l'option que vous souhaitez modifier.
5. Appuyez sur la touche **OK** pour sélectionner le paramètre.
6. Appuyez sur la touche **EXIT** lorsque vous avez terminé.

| Paramètre AV | Objectif |
|---------------------------------|---|
| SYSTÈME AV | Régler les niveaux audio de votre système dans les aigus, les basses, le centre et le Surround. |
| SOURCE AV | <ul style="list-style-type: none"> • AUDIO : <ul style="list-style-type: none"> - Le mode Dialogue améliore la clarté des dialogues. - Le mode Cinéma permet une lecture équilibrée pour la plupart des situations d'écoute. - Le mode Nuit ajuste les dialogues et le volume général pendant les scènes bruyantes. - Le mode Musique optimise la reproduction de la musique. • SYNCHRO AV : régler la synchronisation entre le son et l'image. • PISTE AUDIO : sélectionner une langue parmi plusieurs. |
| NOTIFICATION | Active un flash sur l'écran de la télécommande pour signaler que celle-ci est en attente de saisie. |
| RÉTABLIR LES VALEURS PAR DÉFAUT | Restaure les valeurs par défaut des fichiers audio. |
| INFOS TÉLÉCOMMANDE | Affiche le numéro de série et la version logicielle de la télécommande. |

Illumination télécommande

Appuyez sur la touche  à l'arrière de la télécommande pour activer le rétroéclairage en environnement peu lumineux.

CONFIGURATION DE L'APPLICATION SOUNDTOUCH®

L'application SoundTouch® permet de configurer et contrôler SoundTouch® à partir de votre smartphone, tablette ou ordinateur. Cette application permet d'utiliser votre smartphone ou tablette comme télécommande de votre console.

Elle permet en effet de gérer la configuration de votre amplificateur SoundTouch®, d'ajouter des services musicaux, d'explorer des stations radio Internet locales et mondiales, de définir et de modifier des présélections, et de diffuser de la musique. De nouvelles fonctionnalités sont ajoutées périodiquement.

Remarque : si vous avez déjà configuré SoundTouch® pour un autre système, reportez-vous à la page 21.

Téléchargement et installation de l'application SoundTouch®

Sur votre smartphone ou tablette, téléchargez l'application Bose® SoundTouch®.



SoundTouch® app

- **Pour un smartphone Apple :** téléchargez l'application depuis l'App Store
- **Pour un smartphone Android™ :** téléchargez l'application depuis Google Play™ Store
- **Pour un Amazon Kindle Fire :** téléchargez l'application via l'Appstore Amazon pour Android



Suivez les instructions de l'application pour terminer l'installation : insertion du système dans votre réseau Wi-Fi, création d'un compte SoundTouch®, ajout de votre musicothèque et inscription aux services musicaux.

Après avoir configuré le système sur votre réseau Wi-Fi, vous pouvez le contrôler à partir d'un smartphone ou d'une tablette connectés au même réseau.

Conseil : vous devez utiliser le même compte SoundTouch® pour tous les appareils connectés à votre console.

Remarque : si vous avez déjà ajouté votre système à votre réseau Wi-Fi, lorsque l'application vous invite à le faire, sélectionnez l'option **SYSTÈME DÉJÀ SUR LE RÉSEAU**.

Centre d'assistance SoundTouch®

 global.Bose.com/Support/LS600

Cette page Web permet d'accéder au centre d'assistance, qui contient des notices d'utilisation, des articles, des conseils, des didacticiels, une vidéothèque et la communauté de propriétaires où vous pouvez publier des questions et des réponses.

Ajout du système à un compte existant

Si vous avez déjà configuré le système SoundTouch® sur un autre système, il n'est pas nécessaire de télécharger à nouveau l'application SoundTouch®.

Dans l'application, sélectionnez **☰ > Réglages > Ajouter ou reconnecter l'enceinte**.

L'application vous guidera tout au long de la configuration.

Connexion du système à un nouveau réseau

En cas de modification de votre réseau, vous devez ajouter votre système à votre nouveau réseau. Vous pouvez effectuer cette opération en plaçant le système en mode de configuration.

1. Dans l'application, sélectionnez **☰ > Paramètres > Enceintes du système** et sélectionnez votre système.
2. Sélectionnez **CONNECTER L'ENCEINTE**.

L'application vous guidera tout au long de la configuration.

PERSONNALISATION DES PRÉSÉLECTIONS

Vous pouvez définir six « présélections » qui vous permettront d'accéder directement à un service de diffusion en streaming, une station radio Internet, une liste de lecture, un artiste, un album ou un enregistrement dans votre bibliothèque musicale. Votre musique est accessible à tout moment, d'un simple appui sur une touche dans l'application SoundTouch®.

Avant d'utiliser les présélections, notez les points suivants :

- Il est possible de définir des présélections depuis l'application ou la télécommande.
- Si la source d'une présélection est votre musicothèque, l'ordinateur sur lequel elle est enregistrée doit être sous tension et connecté au même réseau que la console SoundTouch®.
- Vous ne pouvez pas définir les présélections sur un flux *Bluetooth* ou un appareil mobile câblé.

Définition d'une présélection

1. Diffusez votre musique à l'aide de l'application.
2. Pendant la diffusion, appuyez longuement sur une touche de présélection dans l'application.

Lecture d'une présélection

Après avoir personnalisé vos présélections, appuyez sur la touche de l'une d'entre elles pour l'activer.

Définition d'une présélection à l'aide de la télécommande

1. Appuyez sur la touche  de la télécommande pour accéder à la source SoundTouch.
2. Pour définir une nouvelle présélection, appuyez sur une touche numérique (de 1 à 6) et maintenez-la appuyée.

Une tonalité confirme que la nouvelle présélection est mémorisée.

Activation d'une présélection à l'aide de la télécommande

1. Affectez des numéros de présélection à vos stations préférées au sein de l'application.
2. Appuyez sur la touche **SoundTouch®**  de la télécommande pour accéder à la source SoundTouch.
3. Sélectionnez une présélection en appuyant sur une touche (de 1 à 6) du pavé numérique.

La technologie sans fil *Bluetooth* permet de transmettre à votre console de la musique depuis un smartphone, une tablette ou un ordinateur compatible *Bluetooth*. Avant de pouvoir diffuser la musique enregistrée sur un appareil mobile, vous devez jumeler cet appareil à votre console.

Sélection de la méthode de jumelage

Vous pouvez jumeler votre appareil mobile à la console à l'aide de la technologie sans fil *Bluetooth* ou Near Field Communication (NFC).

Que signifie NFC ?

NFC est une technologie permettant d'établir une communication sans fil entre plusieurs appareils simplement en les mettant en contact. Reportez-vous à la notice d'utilisation de votre appareil pour savoir si votre modèle prend en charge NFC.

| | |
|--|---|
| Si votre appareil ne prend pas en charge NFC ou si vous n'en êtes pas sûr : | Suivez les instructions de la section « Connexion de votre périphérique mobile ». |
| Si votre appareil prend en charge NFC : | Suivez les instructions de la section « Jumelage d'un appareil avec NFC », page 24. |

Remarque : si votre appareil prend en charge le jumelage *Bluetooth* via NFC, vous pouvez utiliser la méthode de votre choix.

Connexion de votre périphérique mobile

1. Appuyez sur la touche **SOURCE** de votre télécommande et sélectionnez **Bluetooth** sur l'écran de celle-ci.
2. Suivez les instructions à l'écran pour activer le mode de jumelage sur votre console.
3. Dans l'application SoundTouch®, sélectionnez votre système dans le panneau des appareils.
4. Sélectionnez **Bluetooth** .
5. Sélectionnez **CONNEXION**.
6. Sélectionnez votre système Lifestyle® dans la liste des appareils mobiles.

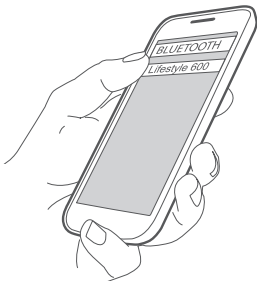

Conseil : recherchez le nom que vous avez indiqué pour votre système dans l'application. Si vous n'avez pas nommé votre système, le nom par défaut apparaît.

Une fois le jumelage terminé, votre système apparaît connecté dans la liste des appareils.

Jumelage d'un appareil avec NFC

1. Mettez sous tension votre système, déverrouillez l'appareil, puis activez les fonctions *Bluetooth* et NFC. Reportez-vous à la notice d'utilisation de votre appareil pour en savoir plus sur ces fonctions.
2. Placez délicatement le point tactile NFC de votre appareil mobile contre la zone située au-dessus du logo Bose®, sur la partie supérieure de votre console Lifestyle®. Il est possible que votre périphérique mobile vous demande d'accepter le jumelage.

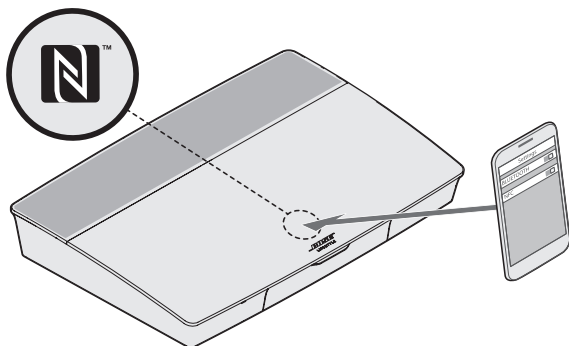

Contrôle de l'appareil mobile connecté à l'aide de la télécommande

Une fois le jumelage effectué, vous pouvez utiliser la télécommande pour accéder à vos appareils mobiles connectés. Sélectionnez *Bluetooth* dans le menu **SOURCE**. Pour savoir comment connecter un appareil, consultez la section page 23.

Vous pouvez utiliser la télécommande pour contrôler un sous-ensemble de fonctions *Bluetooth* sur votre système :

- Jumeler et connecter des appareils.
- Afficher les informations disponibles sur l'artiste.
- Contrôler la lecture (lecture, pause, arrêt, passage à l'enregistrement suivant, etc.)
- Effacer la liste de jumelage.

Connexion via la fonction *Bluetooth* de votre périphérique mobile

1. Sur votre périphérique mobile, activez la fonction *Bluetooth*.
Conseil : l'option *Bluetooth* se trouve généralement dans le menu Réglages.
2. Sélectionnez votre système dans la liste des appareils mobiles.

Connexion à l'aide de la télécommande

Vous pouvez écouter la musique enregistrée sur un appareil sur votre console.

1. Sur votre appareil, activez la fonction *Bluetooth*.
2. Sur votre télécommande, sélectionnez la source *Bluetooth* dans le menu **SOURCE**.
La console se connecte au dernier appareil dont la musique a été diffusée sur le système.
3. Démarrez la lecture sur l'appareil.

Déconnexion d'un périphérique mobile

Désactivez la fonction *Bluetooth* de votre périphérique mobile.

Jumelage d'un autre périphérique mobile

Pour jumeler un autre appareil, appuyez sur la touche **SETUP** sélectionnez l'option **Configuration Bluetooth** (voir page 15).

Reconnexion d'un appareil

- Lorsqu'elle sous tension, la console tente de se reconnecter à l'appareil dernièrement connecté.
Remarque : cet appareil doit être à portée et sous tension.
- Si votre périphérique prend en charge NFC, placez délicatement le point tactile NFC de votre périphérique mobile contre la zone située au-dessus du logo Bose®, sur la partie supérieure de votre console.

Effacement de la liste de jumelage *Bluetooth* du système

Dans l'application, sélectionnez **☰ > Paramètres > Paramètres des enceintes > Sélection enceinte > Bluetooth® > Effacer liste de jumelage Bluetooth® > Effacer**.

La liste de jumelage est effacée.

Vous pouvez également effacer la liste de jumelage à l'aide de la console.

1. Appuyez sur la touche **SETUP**.
2. Sélectionnez **Configuration Bluetooth**.
3. Sélectionnez **Effacer liste de jumelage Bluetooth**.

Désactivation de la fonctionnalité Wi-Fi

1. Maintenez appuyée la touche **SOURCE** de la console pendant 10 secondes.
2. Relâchez la touche **SOURCE**.

Restauration de la fonctionnalité Wi-Fi

La fonctionnalité Wi-Fi de votre système est automatiquement réactivée à la mise sous tension de celui-ci.

Mise à jour du logiciel

Si votre système est connecté à votre réseau domestique, il recherche des mises à jour logicielles à chaque utilisation. Si une mise à jour est disponible, son téléchargement est automatique.

Après le téléchargement complet d'une mise à jour, un message à l'écran vous indique que la mise à jour est prête à être installée lorsque vous éteignez la console. Votre système s'éteint automatiquement une fois l'installation terminée.

Voyants d'état du système

La partie avant de la console dispose d'un voyant indiquant l'état du système. Ce voyant s'allume en différentes couleurs selon l'état du système.

Voyant à DEL de la console

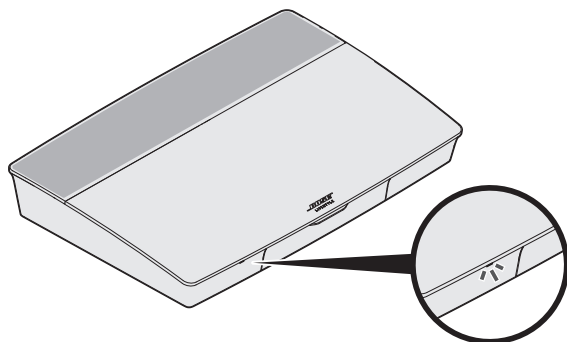

| Activité du voyant | État du système |
|--------------------|---|
| Éteint | L'appareil est éteint |
| Blanc clignotant | Mise sous tension du système en cours |
| Blanc fixe | Le système est sous tension |
| Orange clignotant | Téléchargement de la mise à jour logicielle |
| Orange fixe | Pas de connexion réseau |
| Rouge fixe | Erreur de firmware - Contactez le service client de Bose® |

Voyant du module de graves sans fil Acoustimass®

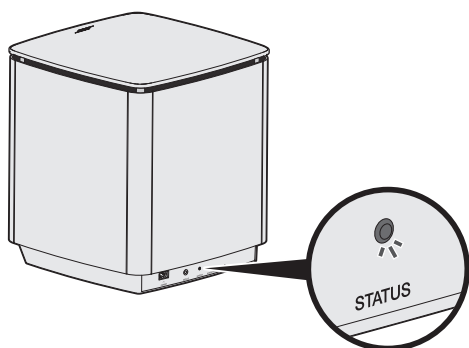

| Activité du voyant | État du système |
|----------------------|---|
| Orange clignotant | Prêt pour l'association |
| Blanc fixe | Connecté à la console |
| Orange fixe (faible) | Déconnecté de la console |
| Blanc clignotant | Téléchargement de la mise à jour logicielle |
| Rouge clignotant | Erreur de firmware - Contactez le service client de Bose® |

Voyant du récepteur sans fil

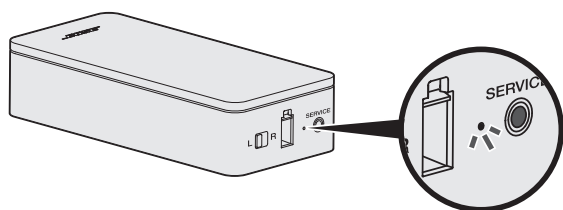

| Activité du voyant | État du système |
|----------------------|---|
| Orange clignotant | Prêt pour l'association |
| Blanc fixe | Connecté à la console |
| Orange fixe (faible) | Déconnecté de la console |
| Blanc clignotant | Téléchargement de la mise à jour logicielle |
| Rouge clignotant | Erreur de firmware - Contactez le service client de Bose® |

Nettoyage



Veillez à ne renverser aucun liquide sur le système ou dans les ouvertures.

- Vous pouvez nettoyer la surface du système avec le tissu de nettoyage fourni ou un chiffon doux et sec.
- N'utilisez pas d'aérosols à proximité du système.
- N'utilisez pas de solvants, de produits chimiques, ni de liquides de nettoyage contenant de l'alcool, de l'ammoniac ou des substances abrasives.
- Veillez à ce qu'aucun objet ne pénètre dans les ouvertures.

Service client

Pour obtenir de l'aide supplémentaire sur l'utilisation du système :

- Consultez la page global.Bose.com/Support/LS600.
- Contactez le service client de Bose®.

Garantie limitée

Le système est couvert par une garantie limitée. Consultez notre site Web à l'adresse global.Bose.com/warranty pour en savoir plus sur la garantie limitée.

Pour enregistrer votre produit, accédez à la page global.Bose.com/register. En cas d'oubli, les droits que vous confère cette garantie limitée ne s'en trouveront pas affectés.

Caractéristiques techniques

États-Unis/Canada/International :

- **Console** : 10 V = 3,3 A, 44 V = 1,25 A
- **Récepteurs sans fil** : 100–240 V 50/60 Hz, 30 W
- **Module de basses sans fil Acoustimass®** : 100–240 V \sim 50/60 Hz, 180 W

Connecteur SERVICE

Le connecteur identifié Service est réservé à l'assistance technique. N'insérez aucun câble dans ce connecteur.

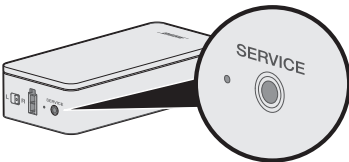

RÉSOLUTION DES PROBLÈMES

En cas de problème avec votre système home cinéma :

- Vérifiez que tous les composants du système sont raccordés à une prise secteur.
- Vérifiez la bonne fixation de tous les câbles.
- Vérifiez l'état du voyant d'état du système (reportez-vous à la page 27).
- Éloignez le système de toute source d'interférences (routeur sans fil, téléphone sans fil, téléviseur, four à micro-ondes, etc.).
- Vérifiez que le système se trouve dans le champ de portée recommandé de votre routeur sans fil ou appareil mobile pour un fonctionnement correct.

Si vous ne parvenez pas à résoudre votre problème, consultez le tableau ci-dessous pour identifier les symptômes et trouver des solutions aux problèmes courants. Si vous ne parvenez toujours pas à résoudre le problème, contactez le service client de Bose®.

Solutions aux problèmes courants

Le tableau suivant présente les symptômes de problèmes courants et les solutions possibles.

| Symptôme | Solution |
|---|--|
| Le système ne répond pas aux commandes initiales de la télécommande | <ul style="list-style-type: none">• Mettez la console sous tension manuellement en appuyant sur la touche d'alimentation  sur la face avant de l'appareil.• Appuyez sur n'importe quelle touche de la télécommande. Le voyant d'état du système sur la console de commande doit clignoter chaque fois que vous appuyez sur une touche.• Vérifiez que les piles de la télécommande sont correctement installées et qu'elles ne sont pas épuisées (reportez-vous à la page 42).• Débranchez le cordon d'alimentation de la console, attendez 30 secondes, puis rebranchez-le fermement à une prise secteur. |
| La télécommande ne contrôle pas un appareil ajouté durant la configuration initiale | Connectez votre émetteur à infrarouge (reportez-vous à la page 33). |
| Le téléviseur continue de diffuser du son | Désactivez les haut-parleurs de votre téléviseur via le menu de réglage du téléviseur. |
| Mauvaise connexion vidéo provenant d'une source | Appuyez sur la touche SETUP de la console de commande et sélectionnez les options de configuration de votre appareil. Suivez les instructions à l'écran pour modifier une connexion vidéo. |
| Le système ne répond pas | <ul style="list-style-type: none">• Sélectionnez un appareil connecté dans le menu SOURCE.• Débranchez le cordon d'alimentation de la console, attendez 30 secondes, puis rebranchez-le fermement à une prise secteur. |
| Problèmes relatifs à HDMI (ARC) | Vérifiez que le câble HDMI™ du système est correctement inséré dans un connecteur de votre téléviseur identifié ARC ou Audio Return Channel . Si votre téléviseur n'est pas muni d'un connecteur HDMI ARC, appuyez sur la touche SETUP de la télécommande et sélectionnez Paramètres audio TV avancés dans le menu UNIFY® (reportez-vous à la page 15). |

| Symptôme | Solution |
|--|---|
| Problèmes relatifs à la fonction CEC | <p>Si la console est connectée à la prise HDMI ARC de votre téléviseur, vérifiez que l'option Consumer Electronics Control (CEC) est activée dans le menu système de votre téléviseur. Il est possible que la fonction CEC porte un nom différent sur votre téléviseur.</p> <p>Pour plus d'informations, reportez-vous au mode d'emploi de votre téléviseur ou appuyez sur la touche SETUP de la télécommande et sélectionnez l'option Paramètres CEC dans le menu UNIFY® (reportez-vous à la page 15).</p> |
| Un appareil connecté se met sous tension de lui-même | Appuyez sur la touche SETUP de la télécommande et sélectionnez l'option Alternatif activé dans l'élément de menu UNIFY® de « Paramètres CEC » (voir page 15). |
| Aucun son n'est audible | <ul style="list-style-type: none"> • Augmentez le volume. • Appuyez sur la touche Mute  de la télécommande pour vérifier que le son du système n'est pas désactivé. • Assurez-vous d'avoir sélectionné la source correcte. • Parcourez les différentes sources et testez-les. • Vérifiez que le câble HDMI™ est correctement inséré dans un connecteur de votre téléviseur portant la mention ARC ou Audio Return Channel. Si votre téléviseur ne possède pas de connecteur HDMI ARC, utilisez un autre câble audio outre le câble HDMI. • Si vous utilisez un autre câble audio, branchez le câble au connecteur de votre téléviseur portant la mention Output ou OUT. • Débranchez le cordon d'alimentation de la console, attendez 30 secondes, puis rebranchez-le fermement à une prise secteur. |
| Impossible de terminer la configuration réseau | <ul style="list-style-type: none"> • Sélectionnez le nom de réseau correct et saisissez le mot de passe correspondant (en respectant la casse). • Connectez-vous au réseau en utilisant un câble Ethernet. • Redémarrez votre modem et votre routeur. |
| Impossible de terminer la configuration SoundTouch® | <ul style="list-style-type: none"> • Connectez l'appareil mobile et le système au même réseau Wi-Fi. • Si vous avez déjà ajouté votre système à votre réseau Wi-Fi, lorsque l'application vous invite à le faire, sélectionnez l'option SYSTÈME DÉJÀ SUR LE RÉSEAU. • Activez la fonction Wi-Fi sur l'appareil mobile que vous utilisez pour la configuration. • Testez votre connexion Internet. • Redémarrez votre appareil mobile. • Redémarrez votre modem et votre routeur. • Désinstallez l'application, réinstallez-la, réinitialisez le système, puis recommencez le processus de configuration. |
| Le voyant d'état du module de graves sans fil Acoustimass® reste allumé en orange (faible) | <ul style="list-style-type: none"> • Suivez les instructions de dépannage à l'écran. • Appuyez sur la touche SETUP de la console ou de la télécommande, et sélectionnez Gestion des enceintes pour effectuer une nouvelle configuration (reportez-vous à la page 15). • Raccordez le module de graves à l'aide d'un câble stéréo de 3,5 mm (reportez-vous à la page 43). • Débranchez le cordon d'alimentation du module Acoustimass, attendez 30 secondes, puis rebranchez-le fermement à une prise secteur. |

RÉSOLUTION DES PROBLÈMES



| Symptôme | Solution |
|--|---|
| Basses trop fortes ou trop faibles | <ul style="list-style-type: none">• Ajustez le réglage des basses du système (voir page 19).• Exécutez le calibrage audio ADAPTiQ® (voir page 16).• Éloignez le module de basses des murs et des angles. |
| Les voyants d'état du récepteur sans fil restent allumés en orange (faible) | <ul style="list-style-type: none">• Suivez les instructions de dépannage à l'écran.• Appuyez sur la touche SETUP de la console ou de la télécommande et répétez le processus de configuration UNIFY® (reportez-vous à la page 16).• Débranchez les cordons d'alimentation des récepteurs sans fil, attendez 30 secondes et rebranchez-les fermement à la prise secteur.• Établissez une connexion filaire avec vos enceintes arrière (voir page 43). |
| Le son est déformé | <ul style="list-style-type: none">• Parcourez les différentes sources et testez-les.• Diminuez le volume de sortie des appareils connectés à la console.• Vérifiez que le câble d'entrée audio de votre appareil source est raccordé et n'est pas endommagé.• Si vous n'avez pas encore exécuté l'étalonnage ADAPTiQ®, sélectionnez ADAPTiQ® dans le menu UNIFY® (reportez-vous à la page 15).• Débranchez le cordon d'alimentation de la console, attendez 30 secondes, puis rebranchez-le fermement à une prise secteur. |
| Aucun son ne parvient d'un appareil connecté | <ul style="list-style-type: none">• Mettez l'appareil sous tension.• Parcourez les différentes sources et testez-les.• Reportez-vous à la notice d'utilisation de l'appareil concerné. |
| Pas d'image sur le téléviseur, mais le son est présent | Vérifiez que l'entrée vidéo sélectionnée sur le téléviseur correspond à la source vidéo. |
| Un appareil raccordé ne répond pas systématiquement aux signaux de la télécommande | <ul style="list-style-type: none">• Essayez de configurer à nouveau cet appareil. Appuyez sur la touche SETUP de la console. Sélectionnez les options de configuration et suivez les instructions pour configurer à nouveau cet appareil.• Remplacez les piles de la télécommande (reportez-vous à la page 42).• Installez votre émetteur à infrarouge (reportez-vous à la page 33). |
| Pertes de son intermittentes sur les appareils audio numériques coaxiaux | <ul style="list-style-type: none">• Vérifiez que le câble audio est correctement raccordé à la console et à l'appareil audio numérique coaxial.• Parcourez les différentes sources et testez-les.• Essayez de configurer à nouveau cet appareil. Appuyez sur la touche SETUP de la console. Sélectionnez les options de l'appareil audio numérique coaxial et suivez les instructions pour configurer à nouveau cet appareil.• Débranchez le cordon d'alimentation de la console, attendez 30 secondes, puis rebranchez-le fermement à une prise secteur. |

| Symptôme | Solution |
|--|---|
| Certaines touches de la télécommande n'ont pas la fonction désirée lors du contrôle d'un téléviseur ou d'un appareil source. | Appuyez sur la touche SETUP de la télécommande et sélectionnez Configuration de la télécommande du téléviseur > Configuration avancée . |
| Connexion à un nouveau réseau ou à un réseau différent | <ul style="list-style-type: none"> • Appuyez sur la touche SETUP et sélectionnez Configuration réseau • Si les informations concernant votre réseau ont changé ou si vous souhaitez connecter votre système à un autre réseau, reportez-vous aux rubriques d'aide de l'application SoundTouch®. • Si vous ne parvenez pas à établir une connexion sans fil, connectez-vous au réseau à l'aide d'un câble Ethernet. |
| Lecture audio <i>Bluetooth</i> impossible | <p>Sur votre système :</p> <ul style="list-style-type: none"> • Jumelez un appareil mobile à l'aide de l'écran de la source <i>Bluetooth</i>. • Effacez la liste de jumelage du système à l'aide de la télécommande : <ul style="list-style-type: none"> - Dans la source <i>Bluetooth</i>, appuyez sur la touche MORE  de votre télécommande. - Sélectionnez Effacer liste de jumelage. • Essayez de jumeler un autre appareil mobile. <p>Sur votre périphérique mobile :</p> <ul style="list-style-type: none"> • Désactivez, puis activez de nouveau la fonction <i>Bluetooth</i>. • Supprimez le système du menu <i>Bluetooth</i>. Renouvelez le jumelage. • Reportez-vous à la notice d'utilisation de votre appareil. • Reportez-vous à la section « Aucun son n'est audible », page 31. |

Configuration de votre émetteur à infrarouge

Si votre télécommande et vos appareils connectés ne répondent pas correctement, Bose® recommande d'utiliser l'émetteur à infrarouge fourni.

Remarque : utilisez uniquement l'émetteur infrarouge en cas de problèmes de télécommande à partir d'un dispositif tiers.

1. Retirez l'émetteur à infrarouge du carton  .
2. Insérez l'émetteur dans le connecteur **IR** à l'arrière de la console.

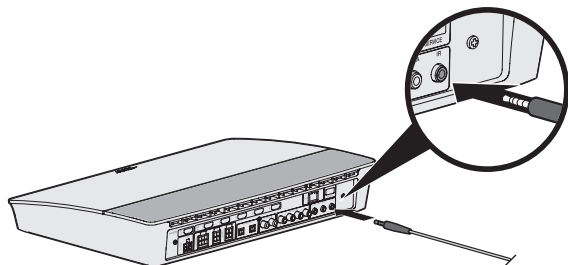

RÉSOLUTION DES PROBLÈMES

3. Retirez trois adhésifs de la feuille plastique fournie avec l'émetteur et placez-les sur la surface plane des trois supports d'émetteur.

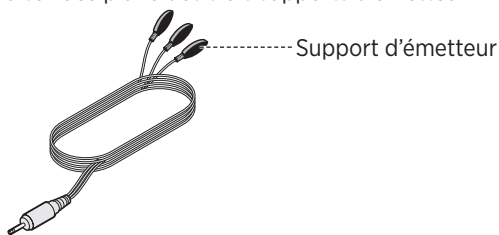

4. Retirez la pellicule en plastique des adhésifs.
5. Placez les trois supports d'émetteur à infrarouge dans le boîtier de votre appareil ou directement face à l'appareil lui-même.
6. Testez la réactivité de votre télécommande. Si le problème persiste, repositionnez les supports d'émetteur et réessayez.

Vérification du son

1. Mettez votre téléviseur sous tension.
2. Si vous utilisez un récepteur câble/satellite ou une source auxiliaire :
 - Mettez cette source sous tension.
 - Si votre source auxiliaire est raccordée à votre téléviseur, sélectionnez l'entrée TV appropriée.
3. Mettez la console sous tension.

Vous devez entendre le son provenant du module de graves.

Remarque : si vous n'entendez pas de son en provenance du module de basses, reportez-vous à la section « Résolution des problèmes », page 32.

Panneau avant de la console

Le panneau avant de la console dispose des entrées suivantes :

- Casque
- Entrée HDMI™

Ces entrées apparaissent dans le menu **SOURCE** comme AUX IN et HDMI (Avant) lorsqu'un appareil est connecté. Il est possible de les utiliser pour raccorder des appareils photo numériques, des caméras vidéo, des lecteurs multimédia et l'appareil mobile de votre choix.

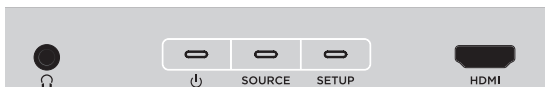

Prise Casque/AUX avant

Il est possible d'utiliser cette entrée mini-jack 3,5 mm avec un casque ou comme option audio avec un appareil mobile. Le casque est l'option activée par défaut.

Pour utiliser cette entrée comme AUX IN, appuyez sur la touche **SETUP** de la télécommande et sélectionnez **Connecteur casque**. Sélectionnez **AUX IN** dans le menu **SOURCE** lorsqu'un appareil est connecté.

Entrée HDMI™ en façade

Cette entrée est destinée aux appareils dotés d'une sortie HDMI.

Remarque : la télécommande Bose ne permet pas de contrôler les fonctions propres aux appareils connectés à l'entrée HDMI™ avant.

Panneau arrière de la console

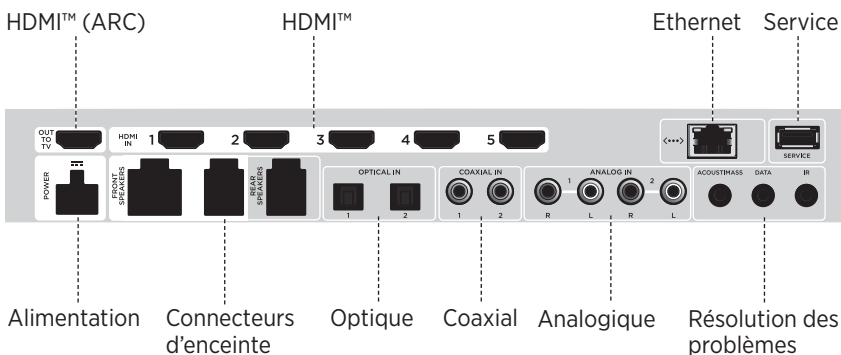

Raccordement d'un adaptateur AC-2

1. À l'aide du tournevis, desserrez les vis dans le sens inverse des aiguilles d'une montre (vers la gauche) pour ouvrir les bornes.

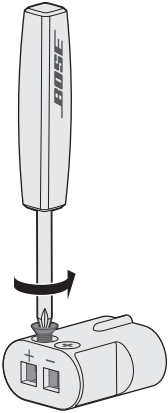

2. **Pour les enceintes avant** : insérez les extrémités dénudées du câble à quatre broches dans l'adaptateur en plaçant le fil rouge marqué **L+**, **C+** ou **R+** dans la borne rouge (+) et le fil uni dans la borne argent (-).
Pour les enceintes arrière : insérez les extrémités dénudées du câble à deux broches dans l'adaptateur en plaçant le fil rouge marqué **+** dans la borne rouge (+) et le fil uni dans la borne argent (-).

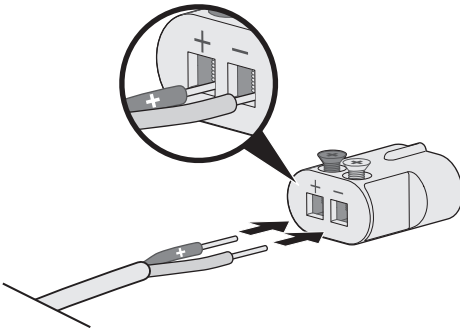

Remarque : veillez à insérer uniquement les extrémités dénudées de chaque fil afin d'éviter d'endommager l'isolant.

3. À l'aide du tournevis, serrez les vis dans le sens des aiguilles d'une montre (vers la droite) pour fixer les fils aux bornes.
4. Répétez les étapes 1 à 4 pour raccorder l'autre adaptateur.

Installation des enceintes avant

Le système de configuration UNIFY® vous guide pour l'installation initiale de vos enceintes avant, durant l'étape de connexion filaire des enceintes (voir page 16).

Si vous déplacez votre système, mais avez déjà terminé la procédure d'installation, reportez-vous aux instructions suivantes pour démonter la partie arrière de votre système home cinéma.

ATTENTION : ne débranchez pas vos enceintes si votre console est raccordée à un adaptateur secteur.

Accessoires nécessaires :

Dans le carton    :

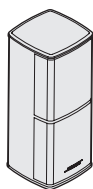

Enceintes Jewel Cube® (2)

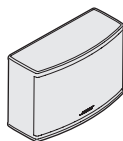

Enceinte centrale
Jewel Cube® (1)



Adaptateurs AC-2
(3)



Câble pour enceinte
avant (1)

Dans le carton   :

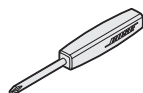

Tournevis (1)

Raccordement des enceintes avant à la console

1. Raccordez les adaptateurs AC-2 aux extrémités dénudées du fil d'enceinte. Reportez-vous à la section « Raccordement d'un adaptateur AC-2 », page 36.
2. Insérez l'adaptateur connecté au fil **L+** dans l'enceinte située à gauche de votre téléviseur.
3. Insérez l'adaptateur connecté au fil **R+** dans l'enceinte située à droite de votre téléviseur.
4. Insérez l'adaptateur connecté au fil **C+** dans l'enceinte centrale.
5. Raccordez l'extrémité restante du câble à six broches au connecteur **FRONT SPEAKERS** à six broches à l'arrière de la console.

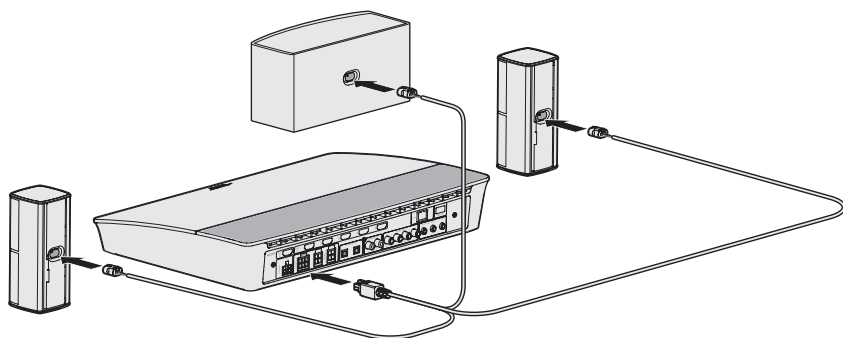

Remarque : le connecteur FRONT SPEAKERS à quatre broches à l'arrière de la console n'est pas utilisé.

Installation des enceintes arrière

Le système de configuration UNIFY® vous guide pour l'installation initiale de vos enceintes arrière, durant l'étape de connexion sans fil des enceintes (voir page 16).

Si vous déplacez votre système, mais avez déjà terminé la procédure d'installation, reportez-vous aux instructions suivantes pour démonter la partie arrière de votre système home cinéma.

Remarque : si vous ne parvenez pas à jumeler les enceintes arrière à la console, vous pouvez aussi les connecter au système à l'aide d'un câble d'enceintes sur mesure (non fourni).

Pour plus d'informations, consultez la section page 43.

Accessoires nécessaires :

Dans le carton   :

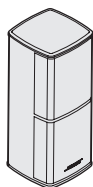

Enceintes Jewel Cube® (2)



Câbles pour enceintes arrière (2)



Adaptateurs AC-2 (2)

Dans le carton

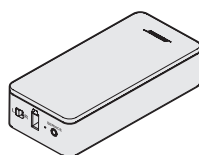

Récepteurs sans fil (2)

Dans le carton

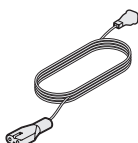

Cordons d'alimentation (2)

Dans le carton

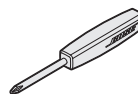

Tournevis (1)

Identification des réglages d'interrupteur sur les récepteurs sans fil

Vos enceintes arrière se connectent aux récepteurs sans fil pour communiquer avec la console. Les récepteurs sont prédéfinis en usine sur un canal gauche et un canal droit. Vous pouvez utiliser l'interrupteur à l'avant du récepteur pour régler les paramètres de canal.

1. Vérifiez que l'interrupteur sur le récepteur sans fil est positionné sur **L** (gauche).
2. Vérifiez que l'interrupteur sur l'autre récepteur sans fil est positionné sur **R** (droite).

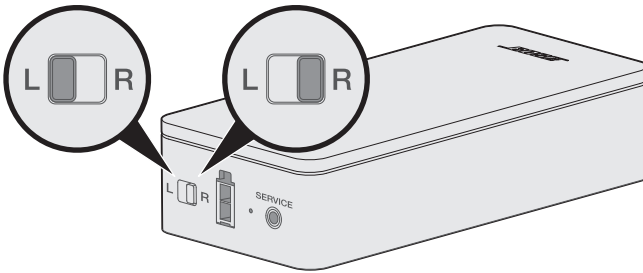

Remarque : vérifiez que l'un des adaptateurs sans fil est toujours réglé sur **L** (gauche) et l'autre sur **R** (droite).

Raccordement des enceintes arrière

1. Raccordez les adaptateurs AC-2 aux extrémités dénudées du fil d'enceinte. Reportez-vous à la section « Raccordement d'un adaptateur AC-2 », page 36.
2. Insérez l'adaptateur à l'arrière de l'enceinte.
3. Raccordez l'autre extrémité du câble à deux broches à votre adaptateur sans fil. Vous entendez ou ressentez un clic.

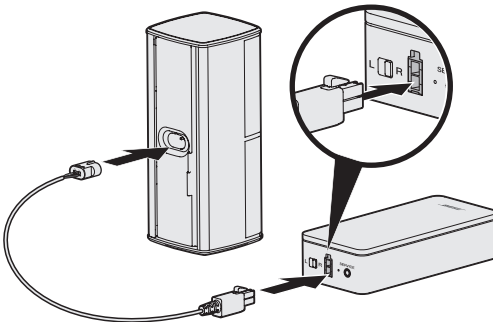

4. Répétez les étapes 1 à 3 pour raccorder l'autre enceinte.

Raccordement des enceintes arrière au secteur

1. Raccordez l'une des extrémités du cordon d'alimentation à votre récepteur sans fil.
2. Branchez l'autre extrémité du cordon à une prise secteur.

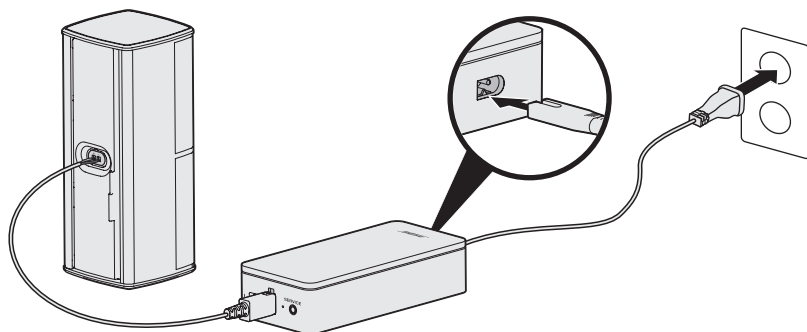

3. Répétez les étapes 1 et 2 pour raccorder l'autre enceinte.

Installation de vos enceintes

Vous pouvez installer les enceintes sur des supports muraux, des pieds de sol ou des pieds de table. Pour acquérir ces accessoires, contactez votre revendeur Bose® ou consultez la page www.Bose.com

ATTENTION :

- Utilisez uniquement des accessoires Bose pour installer les enceintes. L'utilisation d'accessoires non autorisés risque d'endommager le système Bose et ses composants.
- Les câbles d'enceinte et d'interconnexion fournis avec cet appareil n'ont pas été approuvés pour une installation encastrée. Consultez la réglementation locale pour connaître le type de câblage correct pour une installation encastrée.

Remplacement des piles de la télécommande

Remplacez les quatre piles lorsque la portée de la télécommande diminue notablement.

1. Ouvrez le compartiment à piles situé à l'arrière de la télécommande en le faisant glisser.
2. Installez quatre piles AA (IEC LR6) de 1,5 V. Faites correspondre les symboles + et - des piles avec les repères + et - situés à l'intérieur du compartiment.

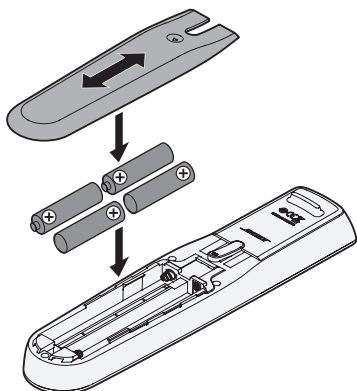

3. Remettez le couvercle en place.

Impossible de jumeler le module de graves sans fil Acoustimass® à la console

Si vous ne parvenez pas à établir une connexion sans fil entre le module de graves et la console, vous pouvez aussi connecter le module à l'aide d'un câble stéréo de 3,5 mm (non fourni).

Remarque : si vous ne disposez pas d'un câble stéréo de 3,5 mm, contactez votre revendeur Bose® agréé ou le service client de Bose.

Pour installer le câble stéréo 3,5 mm :

1. Appuyez sur la touche **SETUP** de votre télécommande.
2. Sélectionnez ensuite **Gestion des enceintes**.
3. Suivez les instructions qui s'affichent jusqu'à ce que le message « Les étapes suivantes montrent comment configurer votre module de graves » apparaisse.
4. Appuyez sur la touche , puis suivez les instructions pour finir l'installation.

Impossible d'associer les récepteurs sans fil à la console (enceintes arrière)

Si vous ne parvenez pas à associer les enceintes arrière à la console, vous pouvez aussi les connecter au système à l'aide d'un câble d'enceintes sur mesure (non fourni). Utilisez uniquement cette méthode si vous ne parvenez pas à établir une connexion sans fil entre vos enceintes arrière et la console.

Remarque : pour recevoir le câble d'enceintes, contactez votre revendeur Bose® agréé ou le service client de Bose.

Pour installer le câble des enceintes :

1. Appuyez sur la touche **SETUP** de votre télécommande.
2. Sélectionnez ensuite **Gestion des enceintes**.
3. Suivez les instructions qui s'affichent jusqu'à ce que le message « Les étapes suivantes montrent comment configurer vos enceintes arrière » apparaisse.
4. Appuyez sur la touche , puis suivez les instructions pour finir l'installation.

ATTENTION : n'utilisez aucun câble d'un autre fabricant pour raccorder les enceintes au système Bose. L'utilisation de câbles non autorisés risque d'endommager le système Bose et ses composants.



799911-0030